

SOLUTION G2

UN R129/04, 100 cm – 150 cm

User guide



cybex *Club*

Register here
and unlock
your benefits



DE	Videoanleitung	TH	วิดีโอแนะนำ
EN	Tutorial video	VI	Video hướng dẫn
IT	Video tutorial	MS	Video tutorial
FR	Vidéo de démonstration	HY	Ուսուցողական տեսախոյզ
NL	Instructievideo	CMN	教程视频
PL	Film instruktażowy	YUE	教程視頻
HU	Bemutatóvideó	JA	チュートリアルビデオ
CZ	Výukové video	KO	튜토리얼 동영상
SK	Výukové video		
ES	Tutorial en vídeo		
PT	Video tutorial		
SE	Videosjälvstudiekurs		
NO	Opplæringsvideo		
FI	Opetusvideo		
DK	Vejledende video		
SL	Video z navodili		
HR	Video s uputama		
RU	Обучающее видео		
UK	Навчальне відео		
EE	Õppevideo		
LT	Mokomasis vaizdo įrašas		
LV	Apmācību video		
TR	Öğretici video		
AR	فيديو تعليمي		
HE	סרטון הדרכה		
BG	Учебно видео		
SR	Видео са упутствима		
EL	Εκπαιδευτικό βίντεο		
RO	Video tutorial		
SQ	Video udhëzuese		
BS	Video sa uputstvima		
MK	Видеоупатство		
CNR	Video sa uputstvima		
HI	ट्यूटोरियल वीडियो		



DE	Kurzanleitung	TH	คู่มือฉบับย่อ
EN	Short Instruction	VI	Hướng dẫn nhanh
IT	Istruzioni brevi	MS	Panduan ringkas
FR	Guide rapide	HY	Արագ օգնեցողյոյց
NL	Beknopte gebruiksaanwijzing	CMN	快速指南
PL	Skrócona instrukcja	YUE	快速指南
HU	Rövid útmutató	JA	クイックガイド
CZ	Stručný návod	KO	퀵 가이드
SK	Krátky návod		
ES	Guía breve		
PT	Guia rápida		
SE	Snabbvägledning		
NO	Hurtigguide		
FI	Lyhytohje		
DK	Kort vejledning		
SL	Kratka navodila		
HR	Kratko Uputstvo		
RU	Краткое руководство		
UK	Коротка інструкція		
EE	Kiirjuhend		
LT	Trumpasis vadovas		
LV	Īsā pamācība		
TR	Kısa kılavuz		
AR	دليل سريع		
HE	מדריך מהיר		
BG	Кратка Инструкция		
SR	Брзи водич		
EL	Σύντομο οδηγίος		
RO	Instrucțiuni pe scurt		
SQ	Udhëzues i shpejtë		
BS	Brzi vodič		
MK	Брз водич		
CNR	Brzi vodič		
HI	त्वरति मार्गदर्शिका		

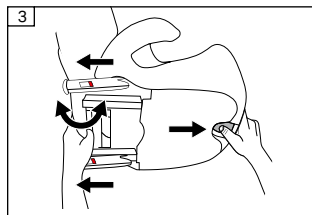
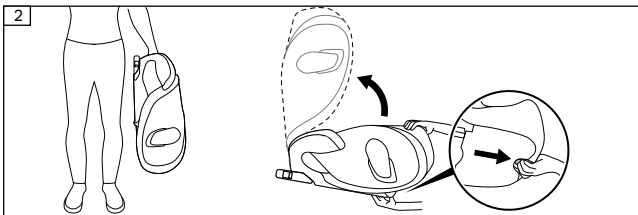
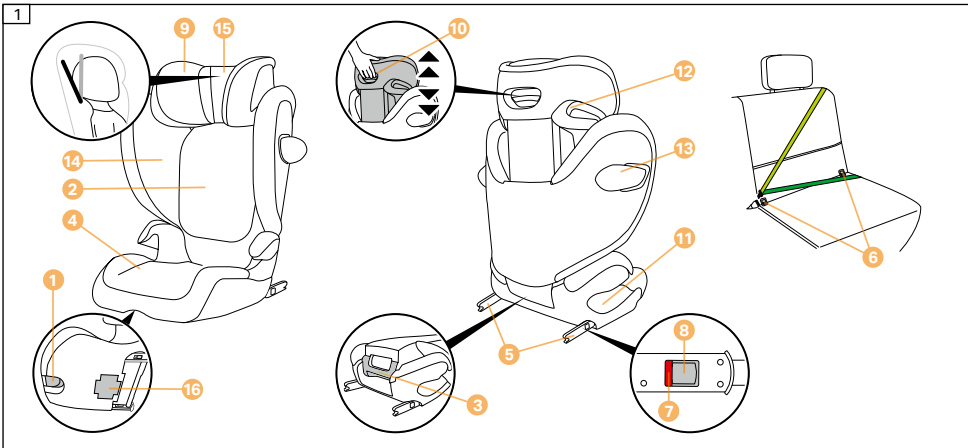

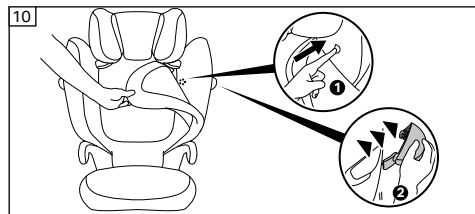
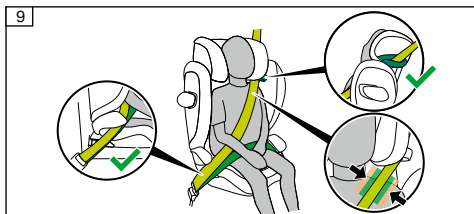
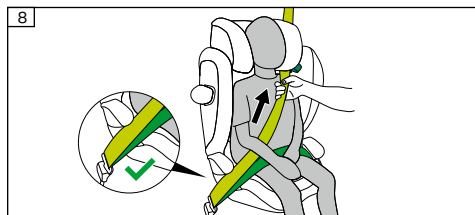
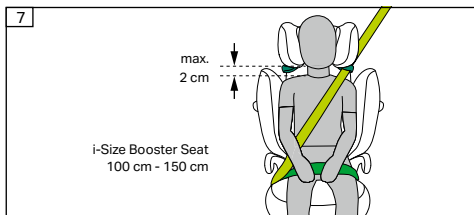
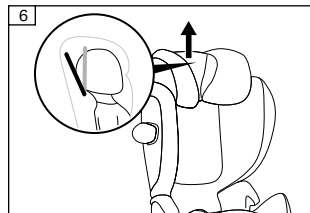
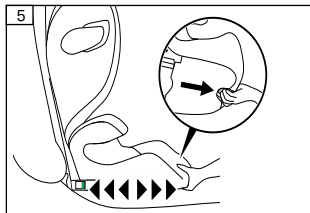
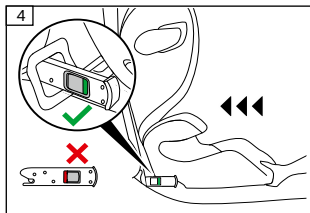

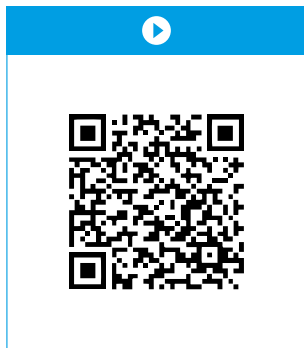

DE	Deutsch	2
EN	English	6
IT	Italiano	9
FR	Français	12
NL	Nederlands	16
PL	Polski	20
HU	Magyar	23
CZ	Česky	26
SK	Slovensky	29
ES	Español	32
PT	Português	36
SE	Svenska	40
NO	Norsk	43
FI	Suomi	46
DK	Dansk	49
SL	Slovenščina	52
HR	Hrvatski	55
RU	Русский	58
UK	Українська	62
EE	Eesti	66
LT	Lietuvių	69
LV	Latviešu	73
TR	Türkçe	76
AR	عربي	79
HE	עברית	82
BG	Български	85
SR	Srpski	89
EL	Ελληνικά	92
RO	Româna	96

SQ	Shqip	100
BS	Bosanski	104
MK	Македонски	107
CNR	Crnogorski	111
HI	हिन्दी	114
TH	ไทย	117
VI	Tiếng Việt	120
MS	Bahasa Malaysia	123
HY	Հայերեն	127
CMN	中文	131
YUE	繁中	134
JA	日本語	137
KO	한국어	140

ZULASSUNG

UN R129/04

CYBEX Solution G2

Größe: 100 cm – 150 cm

Alter: ca. 3 Jahre bis ca. 12 Jahre

Vielen Dank, dass Sie sich bei der Wahl eines Kindersitzes für den **Solution G2** entschieden haben.

Lesen Sie diese Bedienungsanleitung vor dem Einbau des Kindersitzes in Ihr Fahrzeug sorgfältig durch und halten Sie sie zum späteren Nachschlagen immer griffbereit.

WICHTIGE INFORMATIONEN

- Ohne Genehmigung der Zulassungsstelle dürfen keine Veränderungen am Kindersitz vorgenommen und keine Ergänzungen hinzugefügt werden.
- Damit Ihr Kind richtig geschützt werden kann, ist es unbedingt notwendig, den Kindersitz so zu verwenden, wie es in dieser Anleitung beschrieben wird.
- Dieser Sitz darf nur auf Fahrzeugsitzen eingebaut werden, welche laut Fahrzeughandbuch zur Verwendung von Kinderrückhaltesystemen zugelassen sind.
- Nur geeignet für Fahrzeugsitze mit Dreipunkt-Automatikgurt, die nach UN Regulierung Nr. 16 oder gleichwertigem Standard zugelassen sind.
- Benutzen Sie niemals andere als die in der Bedienungsanleitung beschriebenen und am Sitz markierten Punkte, um den Kindersitz zu befestigen.
- Die Rücklehne des Kindersitzes muss Kontakt zur Fahrzeuglehne haben.
- Der Schultergurt muss schräg nach hinten verlaufen und darf nie nach vorne zum oberen Gurtpunkt im Fahrzeug führen.
- Das Fahrzeuggurtschloss darf keinesfalls über die Gurtführung reichen. Ist die Gurtpeitsche zu lang, ist der Kindersitz für eine Verwendung auf dieser Position im Fahrzeug nicht geeignet. Bitte kontaktieren Sie im Zweifelsfall den Kindersitzhersteller.
- Der Dreipunktgurt darf nur über die dafür vorgesehenen Führungen verlaufen. Die Gurtführung wird in diesem Handbuch genau beschrieben und ist zudem am Kindersitz grün markiert.
- Der Beckengurt muss auf beiden Seiten so tief wie möglich über der Leistenbeuge Ihres Kindes verlaufen, um im Falle eines Unfalls optimal wirken zu können.
- Stellen Sie vor jedem Gebrauch sicher, dass der Dreipunkt-Automatikgurt korrekt eingestellt ist und straff am Körper anliegt. Den Gurt auf keinen Fall verdrehen!
- Nur eine korrekt eingestellte Kopfstütze bietet den größtmöglichen Schutz und Komfort für Ihr Kind und gewährleistet außerdem den optimalen Verlauf des Schultergurtes.
- Der Kindersitz muss auch dann, wenn er nicht benutzt wird, immer korrekt im Fahrzeug befestigt sein.
- Achten Sie immer darauf, dass der Kindersitz beim Schließen der Fahrzeugtür oder beim Verstellen der Rückbank nicht eingeklemmt wird.
- Der Kindersitz ist auch ohne linearen Seitenaufprallschutz getestet und zugelassen.
- Gepäckstücke oder andere Gegenstände im Fahrzeug müssen immer gut befestigt werden. Sie können ansonsten zu tödlichen Geschossen werden.
- Der Kindersitz darf keinesfalls ohne Bezug verwendet werden. Verwenden Sie nur Original-CYBEX-Bezüge, da auch der Bezug ein wesentlicher Bestandteil der Funktion ist.
- Lassen Sie Ihr Kind nie unbeaufsichtigt im Fahrzeug zurück.
- Die Teile des Kindersitzes heizen sich in der Sonne auf. Ihr Kind kann sich daran unter Umständen verbrennen. Schützen Sie Ihr Kind und den Kindersitz vor intensiver Sonneneinstrahlung.
- Aufgrund eines Unfalles können am Kindersitz Beschädigungen auftreten, die mit bloßem Auge nicht erkennbar sind. Bitte tauschen Sie nach einem Unfall unbedingt den Sitz aus. Im Zweifelsfall wenden Sie sich an den Händler oder Hersteller.
- Verwenden Sie diesen Kindersitz nicht länger als 9 Jahre. Der Sitz ist während seiner Produktlebensdauer hohen Belastungen ausgesetzt, die mit steigendem Alter zu einer Veränderung der Qualität des Materials führen.
- Die Kunststoffteile können mit einem milden Reinigungsmittel und warmem Wasser gereinigt werden. Bitte auf keinen Fall scharfe Reinigungs- oder Bleichmittel verwenden!
- An einigen Autositzen aus empfindlichem Material können durch die Benutzung von Kindersitzen Druckstellen, Beschädigungen und/oder Abfärbungen auftreten. Um dies zu vermeiden, können Sie z. B. einen Sitzschoner unterlegen.

SITZKOMponentEN → 1

- | | |
|---------------------------------|--------------------------------------|
| (1) Verstellaste | (10) Höhenverstellung der Kopfstütze |
| (2) Rückenlehne | (11) Beckengurtführung |
| (3) Tragegriff | (12) Schultergurtführung |
| (4) Sitzkissen | (13) Linearer |
| (5) ISOFIX-Rastarme | Seitenaufprallschutz (L.S.P.) |
| (6) ISOFIX-Befestigungspunkte | (14) Entriegelungstaste des |
| (7) ISOFIX-Sicherheitsindikator | Seitenaufprallschutzes |
| (8) ISOFIX-Entriegelungstasten | (15) Neigungsverstellbare Kopfstütze |
| (9) Verstellbare Kopfstütze | (16) Stauffach des Benutzerhandbuchs |

DER RICHTIGE PLATZ IM FAHRZEUG

Dies ist ein verbesserter Boostersitz der Kategorie i-Size. Es ist nach der UN Regulierung Nr. 129/04 zur Verwendung auf solchen Fahrzeugsitzen genehmigt, die gemäß den Angaben des Fahrzeugherstellers im Fahrzeughandbuch für i-Size-Rückhaltesysteme geeignet sind. Verfügt Ihr Fahrzeug über keinen i-Size Sitzplatz, überprüfen Sie bitte anhand der Fahrzeugtypenliste, ob eine Verwendung erlaubt ist. Die aktuelle Version der Fahrzeugtypenliste erhalten Sie auf go.cybex-online.com/solution-g2-car-compatibility.

Der Kindersitz ist mit eingeklappten ISOFIX-Rastarmen auf allen Fahrzeugplätzen verwendbar, die mit einem Dreipunkt-Automatikgurt ausgestattet sind. Zugelassene Fahrzeuge und Sitzpositionen für die Nutzung von ISOFIX entnehmen Sie bitte der Fahrzeugtypenliste.

- Ab einer Körpergröße von 135 cm kann die Kompatibilität des Kindersitzes mit Ihrem Fahrzeug eventuell eingeschränkt sein.

Bitte vergewissern Sie sich anhand der Liste kompatibler Fahrzeuge, ob der Kindersitz in allen Kopfstützenpositionen ohne Einschränkungen verwendet werden kann.

In Ausnahmefällen kann der Kindersitz auch vorne am Beifahrersitz verwendet werden. Die Empfehlungen des Fahrzeugherstellers sind unbedingt zu befolgen.

TRAGEN UND AUFKLAPPEN DES KINDERSITZES → 2

Zum Tragen, kann der Kindersitz gefaltet werden. Ziehen Sie hierzu die Verstellaste (1) und klappen Sie die Rückenlehne (2) hinunter, bis diese mit einem hörbaren "KLICK" einrasten.

- Stellen Sie sicher, dass vor dem Zusammenklappen des Kindersitzes der Getränkehalter, falls dieser am Kindersitz eingebaut ist, entfernt wurde.

Nutzen Sie zum Tragen den Tragegriff (3), der sich auf der Rückseite des Kindersitzes befindet.

Um den Kindersitz wieder aufzuklappen, ziehen Sie die Verstellaste (1) und klappen Sie die Rückenlehne (2) auf, bis diese mit einem hörbaren "KLICK" einrastet.

EINBAU DES KINDERSITZES IN DAS FAHRZEUG → 3,4

- Achten Sie darauf, dass ...
 - die Rückenlehne des Fahrzeugsitzes in aufrechter Position eingerastet ist.
 - bei Einbau des Kindersitzes auf dem Beifahrersitz dieser so weit wie möglich hinten steht, ohne die Gurtführung zu beeinträchtigen.
- Betätigen Sie den Verstellaste (1) unter dem Sitzkissen (4) und ziehen Sie die beiden ISOFIX-Rastarme (5) bis zum Endanschlag aus.
- Drehen Sie nun die ISOFIX-Rastarme (5) um 180°, damit diese in Richtung der ISOFIX-Befestigungspunkte (6) zeigen.
- Stellen Sie den Kindersitz auf den entsprechenden Fahrzeugsitz im Auto.
- Schieben Sie die beiden ISOFIX-Rastarme (5) in die ISOFIX-Befestigungspunkte (6), bis diese mit einem hörbaren "KLICK" einrasten.
- Betätigen Sie den Verstellaste (1) und schieben Sie den Kindersitz an den Fahrzeugsitz, bis dieser fest und vollflächig anliegt.

- Sollte die Kopfstütze des Fahrzeugs störend sein, ziehen Sie diese heraus oder nehmen Sie diese ganz ab (ausgenommen auf rückwärtsgerichteten Fahrzeugsitzen).

- Vergewissern Sie sich, dass der Kindersitz gut hält, indem Sie versuchen ihn aus den ISOFIX-Befestigungspunkten (6) herauszuziehen. Der grüne ISOFIX-Sicherheitsindikator (7) muss an beiden Seiten gut sichtbar sein.
- Falls der Kindersitz ohne ISOFIX verwendet wird, können die ISOFIX-Rastarme (5) an der Unterseite des Sitzes verstaubt werden.

- Durch Verwendung des ISOFIX entsteht eine Verbindung mit dem Fahrzeug, wodurch die Sicherheit Ihres Kindes erhöht wird. Ihr Kind muss weiterhin mit dem Dreipunkt-Automatikgurt des Fahrzeuges angeschnallt werden.

AUSBAU DES KINDERSITZES AUS DEM FAHRZEUG → 3,4

Führen Sie die Einbauschriffe in umgekehrter Reihenfolge durch.

1. Entriegeln Sie die ISOFIX-Rastarme **(5)** beidseitig, indem Sie die ISOFIX-Entriegelungstasten **(8)** drücken und gleichzeitig zurückziehen.
2. Ziehen Sie den Sitz aus den ISOFIX-Befestigungspunkten **(6)**.
3. Entfernen Sie den Kindersitz und verstauen Sie das ISOFIX-Rastarme **(5)** in umgekehrter Reihenfolge zur Installation.

ANPASSEN DER KOPFSTÜTZE → 6,7

Die verstellbare Kopfstütze **(9)** kann durch ziehen des Verstellgriffs **(10)** an der Rückseite der Kopfstütze **(9)** angepasst werden. Stellen Sie die Kopfstütze so ein, dass der Abstand zwischen den Schultern des Kindes und der Kopfstütze nicht mehr als 2 cm beträgt.

Die Höhe der Kopfstütze kann auch im eingebauten Zustand im Auto eingestellt werden.

KORREKTER INSTALLATIONSMODUS

100 cm – 150 cm



SICHERN DES KINDES → 8,9

1. Führen Sie den Fahrzeuggurt um Ihr Kind herum und stecken Sie die Gurtzunge in das Gurtschloss des Fahrzeugs, sodass dieses mit einem hörbaren „KLICK“ einrastet.
2. Legen Sie den Beckengurt in die grün gekennzeichneten Beckengurtführungen **(11)** des Kindersitzes ein.
3. Ziehen Sie den Beckengurt straff.
4. Auf der Seite des Gurtschlosses müssen der Schultergurt und der Beckengurt zusammen in die Beckengurtführung **(11)** eingelegt werden.
5. Führen Sie den Schultergurt durch die grüne Schultergurtführung **(12)**, bis er sich innerhalb der Gurtführung befindet.
6. Ziehen Sie den Schultergurt straff.

7. Vergewissern Sie sich, dass der Schultergurt über das Schlüsselbein Ihres Kindes verläuft und nicht am Hals anliegt. Falls erforderlich, passen Sie durch Verstellen der Kopfstützhöhe **(9)** den Gurtverlauf an.

EINSTELLEN DER SITZPOSITIONEN → 5

Dieser Kindersitz bietet verschiedene Sitzpositionen.

1. Um den Sitz in eine andere Sitzposition zu bringen, betätigen Sie die Verstelltaste **(1)** an der Unterseite im vorderen Bereich des Sitzkissens **(4)** und ziehen den Sitz vor.
2. Um den Sitz wieder in die aufrechte Sitzposition zu bringen, betätigen Sie erneut die Verstelltaste **(1)** und führen den Sitz mit leichtem Druck gegen das Sitzkissen **(4)** wieder nach hinten.

Der Kindersitz muss auf eine der Sitzpositionen eingestellt werden, bevor das Kind hineingesetzt wird.

SEITENPROTEKTOREN → 10

Wenn der Lineare Seitenaufprallschutz (L.S.P.) **(13)** in Konflikt mit der Autotür steht oder den Platz auf dem danebenliegenden Sitzplatz beeinträchtigt, kann dieser entfernt werden. Dazu muss die Entriegelungstaste des Seitenaufprallschutzes **(14)** gedrückt werden. Um diese zu erreichen, muss der Bezug der Rückenlehne **(2)** abgenommen werden. Um das L.S.P. **(13)** wieder auf den Sitz zu montieren, gehen Sie in umgekehrter Reihenfolge als beim Entfernen vor.

NEIGUNGSVERSTELLBARE KOPFSTÜTZE → 6

Die neigungsverstellbare Kopfstütze **(15)** hilft, das gefährliche Nach-Vorne-Kippen des Kopfes im Schlaf zu verhindern.

Sie ist in zwei verschiedenen Positionen einstellbar.

Zum Verstellen der neigungsverstellbaren Kopfstütze **(15)** heben Sie diese an und schieben Sie sie nach vorne oder hinten in die gewünschte Position.

Der Kopf des Kindes sollte immer Kontakt mit der neigungsverstellbaren Kopfstütze haben.

AB- UND AUFZIEHEN DES BEZUGES

Der Bezug des Kindersitzes besteht aus vier Teilen (Kopfstütze **(2x)**, Rückenlehne, und Sitzkissen). Diese sind an mehreren Stellen mit Druckknöpfen, Klettverschluss und Gummibändern am Kindersitz befestigt. Lösen Sie alle Befestigungen, anschließend können die Einzelteile abgezogen werden.

Um den Bezug wieder zu befestigen, verfahren Sie in umgekehrter Reihenfolge.

 Der Bezug darf nur bei 30 °C im Schonwaschgang gewaschen werden, ansonsten kann es zu Ausfärbungen des Bezugstoffes kommen. Bitte den Bezug gesondert von anderer Wäsche waschen und nicht im Trockner oder in der prallen Sonne trocknen!

HERSTELLERGARANTIE- UND ENTSORGUNGSBESTIMMUNGEN

Cybox GmbH (Riedingerstr. 18, 95448 Bayreuth, Deutschland) gewährt Ihnen 3 Jahre Garantie auf dieses Produkt. Die Garantie gilt in dem Land, in dem dieses Produkt erstmalig über den Einzelhandel an einen Verbraucher verkauft wurde. Den Inhalt der Garantie und alle wesentlichen Angaben, die für die Geltendmachung der Garantie erforderlich sind, finden Sie auf unserer Homepage go.cybox-online.com/manufacturing-warranty-car-seats.

Wird in der Artikelbeschreibung eine Garantie ausgewiesen, bleiben Ihre gesetzlichen Mängelrechte uns gegenüber hiervon unberührt.

Bitte beachten Sie die Entsorgungsbestimmungen Ihres Landes.

CERTIFICATION

UN R129/04

CYBEX Solution G2

Size: 100 cm – 150 cm

Age: from approx. 3 years to approx. 12 years

Thank you for deciding on the **Solution G2** when choosing your car seat. Carefully read this user guide before installing the car seat in your vehicle and always keep it to hand for future reference.

IMPORTANT INFORMATION

- Without the approval of the Type Approval Authority, the car seat may not be modified or added to in any way.
 - In order to keep your child properly protected, it is absolutely essential that you use the car seat as described in this manual.
 - This car seat may only be installed on vehicle seats which are approved for the use of child restraint systems according to the vehicle manual.
 - Only suitable for vehicle seats with automatic three-point belts approved in accordance with UN Regulation No. 16 or a comparable standard.
 - Do not use any load bearing contact points other than those described in the instructions and marked on the child restraint.
 - The backrest of the car seat must make contact with the backrest of the vehicle.
 - The shoulder belt must run upwards and back at a recline. It must never run forward to the upper belt point in your vehicle.
 - The vehicle belt buckle must never cross the belt guide of the seat. If the belt whip is too long, the car seat is not suitable for use in this position in the vehicle. In case of doubt please contact the child restraint manufacturer.
 - The three-point belt must only be passed through the designated routings. The belt routings are described in detail in this manual and are marked in green on the car seat.
 - The lap belt must run as low as possible across your child's groin to have optimum effect in the event of an accident.
 - Before each use make sure that the automatic three-point vehicle belt is correctly adjusted and fits tightly to the child's body. Never twist the belt!
 - Only an optimally adjusted headrest can offer your child maximum protection and comfort while ensuring that the shoulder belt can be fitted smoothly.
- The car seat must always be secured correctly in the vehicle even when not in use.
 - Always ensure that the car seat is not jammed when closing the car door or adjusting the back seat.
 - The car seat is also tested and homologated without the Linear Side-impact Protectors.
 - Luggage or any other objects present in the vehicle must always be firmly secured. Otherwise, they may be thrown within the car, which could cause fatal injuries.
 - The car seat must never be used without the seat cover. Ensure that only an original CYBEX seat cover is used, as the cover is a key element of the seat's function.
 - Never leave your child unattended in the car.
 - The parts in the child restraint system heat up in the sun and could potentially burn your child's skin. Protect your child and the car seat from direct sun exposure.
 - An accident may cause damage to the car seat that is not identifiable with the naked eye. Please replace the seat after an accident. In case of doubt, please consult your dealer or the manufacturer.
 - Do not use this car seat for more than 9 years. The car seat is exposed to high stress during its product life span, which leads to changes in the quality of the material with increasing age.
 - The plastic parts can be cleaned with a mild cleaning agent and warm water. Never use harsh cleaning agents or bleaches!
 - On some vehicle seats made of sensitive materials, the use of car seats may leave marks and/or cause discolouration. To prevent this, you can place a blanket or towel or similar underneath the car seat to protect the vehicle seat.

PRODUCT PARTS → 1

- | | |
|-----------------------------|---|
| (1) Adjustment Handle | (10) Headrest Height Adjuster |
| (2) Backrest | (11) Lap Belt Guide |
| (3) Carrying Handle | (12) Shoulder Belt Guide |
| (4) Booster | (13) Linear Side-impact Protection (L.S.P.) |
| (5) ISOFIX Locking Arms | (14) Side Impact Protection Release Button |
| (6) ISOFIX Anchorage Points | (15) Reclining Headrest |
| (7) ISOFIX Safety Indicator | (16) User Guide Storage Compartment |
| (8) ISOFIX Release Buttons | |
| (9) Adjustable Headrest | |

THE CORRECT POSITION IN THE VEHICLE

This is an i-Size booster seat Enhanced Child Restraint System. It is approved according to UN Regulation No. R129/04, for use in i-Size compatible vehicle seating positions as indicated by vehicle manufacturers in their vehicle user guides. If your vehicle does not have an i-Size seating position, please check the vehicle type list. You can obtain the most up-to-date version from go.cybex-online.com/solution-g2-car-compatibility.

With retracted ISOFIX-locking arms the car seat can be used on vehicle seats which are equipped with an automatic three point belt. For using ISOFIX please refer to the vehicle type list for approved vehicles.

 Above a child's stature of 135cm, the compatibility between the car seat and your vehicle might be reduced.

Please check the vehicle type list whether the car seat can be used without restriction in all headrest positions. In exceptional cases, the car seat may also be used on the front passenger seat. Always comply with the recommendations of the vehicle manufacturer.

CARRY AND UNFOLD THE CAR SEAT → 2

The car seat can be folded for carrying. Pull the adjustment handle (1) and fold down the backrest (2) until it clicks into place with an audible "CLICK".

 Ensure that before folding the car seat the cup holder, if installed on the car seat, has been removed.

Use the carrying handle (3) located on the back of the car seat to carry it. To unfold the car seat, pull the adjustment handle (1) and open the backrest (2) until it clicks into place with an audible "CLICK".

INSTALLING THE CAR SEAT IN THE VEHICLE → 3,4

- Always ensure that...
 - the backrests in the vehicle are locked in their upright position.
 - when installing the child seat on the front passenger seat, adjust the vehicle seat as far back as possible without affecting the belt routing.
- Use the adjustment handle (1) under the booster (4) and pull the two ISOFIX-locking arms (5) to their furthest extent.
- Now twist the ISOFIX-locking arms (5) 180° so that they are facing the direction of the ISOFIX-anchorage points (6).
- Place the car seat on the appropriate seat in the car.
- Push the two ISOFIX-locking arms (5) into the ISOFIX-anchorage points (6) until these lock into place with an audible "CLICK".
- Use the adjustment handle (1) and push the car seat against the vehicle seat until it is fully aligned with the backrest.

 If the headrest of the vehicle is in the way, pull it upwards to its furthest extent or remove it completely (except in rear-facing vehicle seats).

- Ensure the seat is secure by trying to pull it out of the ISOFIX-anchorage points (6). The green safety indicators (7) must be clearly visible on both sides of the seat.
- In case the seat is used without ISOFIX, it can be stored away on the bottom of the seat.

 By using ISOFIX, a connection to the vehicle is created which increases your child's safety. Your child still needs to be secured with the three-point belt of the vehicle.

REMOVING THE CAR SEAT FROM THE VEHICLE → 3,4

Perform the installation steps in the reverse order.

- Unlock the ISOFIX Locking Arms (5) on both sides by pushing the ISOFIX Release Buttons (8) and pulling them back simultaneously.
- Pull the seat away from the ISOFIX Anchorage Points (6).
- Remove the car seat and push the ISOFIX Locking Arms (5) fully back into the transport position.

ADJUSTING THE HEADREST → 6,7

The Adjustable Headrest (9) can be adjusted by using the Headrest Height Adjuster (10) at the back of the headrest (9). Adjust the headrest so that max. 2 cm remain between the child's shoulder and the headrest.

 The height of the headrest can still be adjusted while the car seat is installed in the car.

CORRECT INSTALLATION MODE

100 cm – 150 cm

SECURING THE CHILD  → 8,9

1. Route the vehicle seat belt around your child and insert the belt tongue into the belt buckle. It must lock into place with an audible "CLICK".
2. Place the lap belt in the green coloured lap belt guides **(11)** of the car seat.
3. Pull the lap belt tight.
4. On the side of the car seat next to the belt buckle, the shoulder belt and the lap belt must be inserted together in the lap belt guide **(11)**.
5. Feed the shoulder belt through the shoulder belt guide **(12)** until it is inside the belt guide.
6. Pull the shoulder belt tight.
7. Ensure that the shoulder belt runs across your child's clavicle and does not touch your child's neck. If necessary, adjust the height of the headrest **(9)** to change the position of the belt.

ADJUSTING THE RECLINE POSITIONS  → 5

This car seat offers various sitting positions.

1. To put the car seat in the desired recline position, press the adjustment handle **(1)** on the underside of the front area of the booster **(4)** and pull the car seat forward.
2. To return the car seat from the recline position to the sitting position, press the adjustment handle **(1)** again and guide the seat upwards with light pressure against the booster **(4)**.

 The car seat has to be adjusted to one of the sitting positions before the child is seated.

LINEAR SIDE-IMPACT PROTECTION (L.S.P.)  → 10

If the Linear Side-impact Protection (L.S.P.) **(13)** is in conflict with the car door or if it affects the amount of space left on the passenger seat, it is possible to detach it. To do so, press the side impact protection release button **(14)**. To reach this button, the cover of the backrest **(2)** needs to be removed. To reattach the L.S.P. **(13)** to the car seat, follow the removal instructions in the reverse order.

RECLINING HEADREST  → 6

The reclining headrest **(15)** helps to prevent the child's head from dangerously tipping forward during sleep. It can be set on two positions. To adjust the reclining headrest **(15)**, lift it and slide it forward or backward to the desired position.

 The child's head should always be in contact with the reclining headrest.

REMOVING AND REATTACHING THE SEAT COVER

The cover of the car seat consists of four parts (headrest (x2), backrest, booster). These are held in position at several places by press studs, velcro and elastic bands.

Once all attachments have been released, the single parts of the cover can be removed. In order to put the covers back on the seat, follow the removal instructions in the reverse order.

 The cover may only be washed at 30 °C with a delicate wash program otherwise it may result in discoloration of the cover fabric. Please wash the cover separately from other laundry and do not dry in the dryer or in direct sunlight!

MANUFACTURER'S WARRANTY AND DISPOSAL REGULATIONS

CYBEX GmbH (Riedingerstr. 18, 95448 Bayreuth, Germany) gives you warranty on this product. The warranty is valid in the country, where this product was initially sold by a retailer to a customer. The contents of the warranty and all essential information required for the assertion of the warranty can be found on our homepage go.cybex-online.com/manufacture-warranty-car-seats.

If a warranty is shown in the article description, your legal rights against us for defects remain unaffected.

Please observe the waste disposal regulations in your country.

CERTIFICAZIONE

UN R129/04

CYBEX Solution G2

Dimensioni: 100 – 150 cm

Età: da circa 3 anni a circa 12 anni

Grazie per aver scelto il seggiolino per auto **Solution G2**.

Leggere attentamente questa Guida utente prima di installare il seggiolino auto nel veicolo e tenerla sempre a portata di mano per consultazioni future.

INFORMAZIONI IMPORTANTI

- Senza l'approvazione dell'autorità di omologazione, il seggiolino auto non può essere modificato né subire aggiunte in alcun modo.
 - Al fine di mantenere il bambino correttamente protetto, è assolutamente essenziale utilizzare il seggiolino auto secondo le istruzioni di questo manuale.
 - Non usare prima che il bambino abbia raggiunto una misura di 100 cm.
 - Questo seggiolino auto può essere installato solo sui sedili dei veicoli approvati per l'uso dei sistemi di ritenuta per bambini secondo il manuale del veicolo.
 - Idoneo solo per sedili dei veicoli con cinture automatiche a tre punti approvate ai sensi del regolamento UN N. 16 o di una norma di analogo livello.
 - Non utilizzare punti di contatto portanti diversi da quelli descritti nelle istruzioni e contrassegnati sul sistema di contenzione del bambino.
 - Lo schienale del seggiolino deve essere a contatto con lo schienale del veicolo.
 - Le cinture devono scorrere verso l'alto e all'indietro sul seggiolino reclinato. Non deve mai scorrere in avanti fino al punto superiore della cintura nel veicolo.
 - La fibbia della cintura del veicolo non deve mai incrociare la guida della cintura del seggiolino. Se l'aggancio della cintura è troppo lungo, il seggiolino per bambini non è idoneo per l'uso in questa posizione nel veicolo. In caso di dubbi, contattare il fabbricante del sistema di contenzione per bambini.
 - La cintura a tre punti deve passare solo attraverso i percorsi previsti. I percorsi per la cintura sono descritti in dettaglio in questo manuale e sono contrassegnati in verde sul seggiolino auto.
- Le cinture addominali devono scorrere il più in basso possibile lungo l'inguine del bambino per garantire una protezione ottimale in caso di incidente.
 - Prima di ogni utilizzo, assicurarsi di regolare correttamente la cintura a tre punti del veicolo e di fissarla in modo sicuro sul corpo del bambino. Non torcere mai la cintura!
 - Solo un poggiatesta regolato in modo ottimale può offrire al bambino la protezione e la comodità ideali assicurando che le cinture siano fissate agevolmente.
 - Il seggiolino auto deve essere sempre fissato al veicolo correttamente, anche quando non è in uso.
 - Assicurarsi sempre che il seggiolino auto non sia bloccato quando si chiude lo sportello dell'auto o si regola il sedile posteriore.
 - Il seggiolino auto è anche testato e omologato senza la protezione lineare nell'impatto laterale.
 - Bagagli o altri oggetti presenti nel veicolo devono essere sempre fissati in modo sicuro. Altrimenti potrebbero spostarsi con violenza nel veicolo, il che potrebbe provocare lesioni fatali.
 - Il seggiolino auto non deve mai essere utilizzato senza l'apposita copertura. Assicurarsi di usare solo il rivestimento della seduta originale CYBEX, poiché il rivestimento è un elemento chiave che consente il corretto funzionamento del seggiolino.
 - Non lasciare mai il bambino nel veicolo senza supervisione.
 - Le parti del sistema di contenzione del bambino si riscaldano al sole e potrebbero potenzialmente ustionargli la pelle. Proteggere il bambino e il seggiolino auto dall'esposizione alla luce solare diretta.
 - Un incidente potrebbe provocare al seggiolino auto danni non identificabili a occhio nudo. Sostituire il seggiolino dopo un incidente. In caso di dubbi, consultare il rivenditore o il fabbricante.
 - Non usare questo seggiolino auto per più di 9 anni. Il seggiolino auto è esposto a stress elevato durante la vita utile, il che porta a cambiamenti nella qualità dei materiali con il passare degli anni.
 - Le parti in plastica possono essere pulite con un detergente delicato e acqua calda. Non utilizzare mai detersivi aggressivi né candeggina!
 - Su alcuni sedili realizzati in materiali delicati, l'uso di seggiolini auto può lasciare segni e/o provocare scolorimento. Per evitarlo, è possibile mettere una coperta, un asciugamano o simili sotto il seggiolino auto in modo da proteggere il sedile del veicolo.

IT PARTI DEL PRODOTTO → 1

- | | |
|---|---|
| (1) Maniglia di regolazione | (10) Regolatore dell'altezza per il poggiatesta |
| (2) Schienale | (11) Guida della cintura addominale |
| (3) Maniglia di trasporto | (12) Guida delle cinture |
| (4) Rialzino | (13) Protezione lineare nell'impatto laterale lineare (L.S.P.) |
| (5) Bracci di bloccaggio ISOFIX | (14) Pulsante di rilascio della protezione nell'impatto laterale |
| (6) Punti di ancoraggio ISOFIX | (15) Poggiatesta reclinabile |
| (7) Indicatore di sicurezza ISOFIX | (16) Alloggiamento per la guida utente |
| (8) Pulsanti di rilascio ISOFIX | |
| (9) Poggiatesta regolabile | |

POSIZIONE CORRETTA NEL VEICOLO

Questo è un sistema avanzato di contenzione per bambini i-Size. È omologato secondo il regolamento UN n. R129/04, per l'utilizzo nei posti a sedere dei veicoli compatibili con i-Size, come indicato dai produttori di veicoli nei loro manuali d'uso. Se il veicolo non dispone di un posto a sedere i-Size, controllare l'elenco dei tipi di veicolo. È possibile ottenere la versione più aggiornata dal sito web go.cybex-online.com/solution-g2-car-compatibility.

Con i bracci di blocco ISOFIX il seggiolino auto può essere usato sui sedili dei veicoli dotati di una cintura automatica a tre punti. Per l'utilizzo di ISOFIX, fare riferimento alla lista con i tipi di veicoli per i veicoli approvati.

Con un'altezza del bambino superiore a 135 cm, la compatibilità tra il seggiolino auto e il veicolo potrebbe essere ridotta.

Controllare l'elenco dei veicoli compatibili per verificare che il seggiolino possa essere utilizzato in tutte le posizioni del poggiatesta senza limitazioni. In casi eccezionali, il seggiolino auto per bambini può anche essere utilizzato sul sedile anteriore del passeggero. Rispettare sempre le raccomandazioni del fabbricante del veicolo.

TRASPORTO E APERTURA DEL SEGGIOLINO → 2

Il seggiolino può essere ripiegato per essere trasportato. A tale scopo, tirare la maniglia di regolazione **(1)** e ripiegare lo schienale **(2)** fino a quando non si innesta con un "CLICK" udibile.

Prima di ripiegare il seggiolino, accertarsi che il portabicchieri, se montato sul seggiolino, sia stato rimosso.

Per trasportare il seggiolino, utilizzare la maniglia di trasporto **(3)** sul retro del seggiolino. Per aprire nuovamente il seggiolino, tirare la maniglia di regolazione **(1)** e aprire lo schienale **(2)** finché non si innesta con un "CLICK" udibile.

INSTALLAZIONE DEL SEGGIOLINO AUTO NEL VEICOLO → 3,4

- Assicurarsi sempre che...
 - gli schienali del veicolo siano bloccati in posizione verticale.
 - Quando si installa il seggiolino per bambini sul sedile anteriore del passeggero, regolare il sedile del veicolo il più indietro possibile senza influire sul percorso della cintura.
- Usare la maniglia di regolazione **(1)** sotto il sollevatore del seggiolino **(4)** e tirare i due bracci di blocco ISOFIX **(5)** al massimo della loro estensione.
- Orta ruotare i bracci di blocco ISOFIX **(5)** a 180° in modo che siano rivolti verso la direzione dei punti di ancoraggio ISOFIX **(6)**.
- Posizionare il seggiolino per bambini su un sedile appropriato nel veicolo.
- Spingere i due bracci di blocco ISOFIX **(5)** nei punti di ancoraggio ISOFIX **(6)** finché non si bloccano in posizione con un "CLIC".
- Premere la maniglia di regolazione **(1)** e spingere il seggiolino sul sedile del veicolo fino a quando non è saldamente e completamente in posizione.

Se il poggiatesta del veicolo è di ostacolo, tirarlo verso l'alto fino alla massima portata o rimuoverlo completamente (tranne nei seggiolini rivolti all'indietro).

- Assicurarsi che il seggiolino sia sicuro cercando di estrarlo dai punti di ancoraggio ISOFIX **(6)**. Gli indicatori verdi di sicurezza **(7)** devono essere chiaramente visibili su entrambi i lati del seggiolino.
- Se il seggiolino è utilizzato senza ISOFIX, può essere riposto sul fondo del sedile.

Utilizzando ISOFIX, si crea un collegamento con il veicolo che accresce la sicurezza del bambino. Il bambino deve ancora essere fissato con la cintura del veicolo a tre punti.

RIMOZIONE DEL SEGGIOLINO AUTO DAL VEICOLO → 3,4

Seguire i passaggi per l'installazione al contrario.

- Sbloccare i bracci di blocco ISOFIX **(5)** su entrambi i lati premendo i pulsanti di rilascio ISOFIX **(8)** e, contemporaneamente, tirandoli all'indietro.
- Tirare il seggiolino dai punti di ancoraggio ISOFIX **(6)**.
- Rimuovere il seggiolino per auto e spingere i bracci di blocco ISOFIX **(5)** completamente all'indietro nella posizione di trasporto.

REGOLAZIONE DEL POGGIATESTA → 6,7

Il poggiatesta regolabile **(9)** può essere regolato usando il regolatore dell'altezza per il poggiatesta **(10)** sul retro del poggiatesta **(9)**. Regolare il poggiatesta in modo che rimangano max. 2 cm tra le spalle del bambino e il poggiatesta.

L'altezza del poggiatesta può ancora essere regolata mentre il seggiolino è installato nel veicolo.

MODALITÀ CORRETTA DI INSTALLAZIONE

100 cm – 150 cm



FISSAGGIO DEL BAMBINO → 8,9

1. Far passare la cintura del sedile del veicolo intorno al bambino e inserire la linguetta della cintura nella relativa fibbia. Deve bloccarsi in posizione con un "CLIC".
2. Posizionare la cintura addominale nelle guide apposite di colore verde (11) del seggiolino per bambini.
3. Stringere la cintura addominale.
4. Sul lato del sedile del veicolo accanto alla fibbia della cintura, la cintura per le spalle e la cintura addominale devono essere inserite insieme nella guida per la cintura addominale (11).
5. Far passare la cintura per le spalle attraverso l'apposita guida (12) finché non si trova dentro la guida per la cintura.
6. Stringere la cintura per le spalle.
7. Assicurarsi che la cintura per le spalle scorra attraverso la clavicola del bambino e non tocchi il collo. Se necessario, regolare l'altezza del poggiatesta (9) per cambiare la posizione della cintura.

REGOLAZIONE DELLE POSIZIONI RECLINATE → 5

Questo seggiolino offre diverse posizioni di seduta.

1. Per mettere il seggiolino auto nella posizione reclinata desiderata, premere la maniglia di regolazione (1) sul lato inferiore della parte anteriore del rialzino (4) e tirare il seggiolino auto in avanti.
2. Per riportare il seggiolino auto dalla posizione reclinata alla posizione seduta, premere nuovamente la maniglia di regolazione (1) e guidare il seggiolino verso l'alto esercitando una leggera pressione sul rialzino (4).

Il seggiolino auto deve essere regolato in una delle posizioni di seduta prima di far sedere il bambino.

PROTEZIONE LINEARE NELL'IMPATTO LATERALE (L.S.P.) → 10

Se la protezione lineare nell'impatto laterale (13) è in conflitto con lo sportello dell'auto o se influenza lo spazio residuo per il sedile del passeggero, è possibile staccarla. Per farlo, premere il pulsante di rilascio della protezione nell'impatto laterale (14). Per raggiungere questo pulsante, è necessario rimuovere il rivestimento dello schienale (2). Per rimontare la L.S.P. (13) sul seggiolino, seguire le istruzioni per la rimozione al contrario.

POGGIATESTA RECLINABILE → 6

Il poggiatesta reclinabile (15) contribuisce a impedire che la testa del bambino sporga pericolosamente in avanti durante il sonno.

Può essere impostato su una delle due posizioni.

Per regolare il poggiatesta reclinabile (15), sollevarlo e farlo scorrere in avanti o indietro nella posizione desiderata.

La testa del bambino deve essere sempre a contatto con il poggiatesta reclinabile.

RIMOZIONE E RICOLLOCAZIONE DEL COPRISIDILE

Il rivestimento del seggiolino è composto da quattro parti (poggiatesta (2x), schienale e cuscino del sedile). Queste sono fissate al seggiolino in diversi punti con bottoni a pressione, chiusure in velcro e cinghie elastiche.

Quando gli accessori vengono sganciati, le singole parti del rivestimento possono essere rimosse. Per riposizionare i rivestimenti sul seggiolino, seguire al contrario le istruzioni per la rimozione.

La copertura può essere lavata solo a 30 °C con un programma di lavaggio per capi delicati altrimenti il tessuto potrebbe scolorirsi. Lavare il rivestimento separatamente dagli altri capi e non asciugarlo in asciugatrice né alla luce solare diretta!

GARANZIA DEL FABBRICANTE E NORME SULLO SMALTIMENTO

CYBEX GmbH (Riedingerstr. 18, 95448 Bayreuth, Germania) offre una garanzia di 3 anni su questo prodotto. La garanzia è valida nel Paese in cui questo prodotto è stato inizialmente venduto da un rivenditore al dettaglio al cliente. Il contenuto della garanzia e tutte le informazioni essenziali richieste per la validità della garanzia sono disponibili sulla nostra homepage go.cybex-online.com/manufacture-warranty-car-seats. Se la descrizione dell'articolo presenta una garanzia, i diritti legali contro di noi per eventuali difetti restano inalterati.

Osservare le norme per lo smaltimento dei rifiuti del proprio Paese.

HOMOLOGATION

UN R129/04

CYBEX Solution G2

Taille: 100 cm à 150 cm

Âge : d'environ 3 ans à environ 12 ans

Merci d'avoir choisi le **Solution G2** pour votre siège auto pour enfant.

Lisez attentivement ce guide utilisateur avant d'installer le siège auto dans votre véhicule et gardez-le toujours à portée de main pour pouvoir le consulter ultérieurement.

INFORMATIONS IMPORTANTES

- Sans l'approbation de l'organisme réglementaire, il ne faut en aucune façon modifier le siège auto ou y ajouter quoi que ce soit.
- Afin d'assurer une protection adéquate de votre enfant, il est absolument essentiel d'utiliser le siège auto comme décrit dans ce manuel.
- N'utilisez pas ce siège avant que l'enfant ne mesure au moins 100 cm.
- Ce siège auto ne peut être installé que sur des sièges de véhicule homologués pour l'utilisation de dispositifs de retenue pour enfant conformément au manuel du véhicule.
- Convient uniquement à des sièges de véhicule équipés de ceintures automatiques à trois points homologuées conformément au règlement 16 de l'ONU ou à une norme comparable.
- N'utilisez pas de points de contact porteurs autres que ceux qui sont décrits dans les instructions et marqués sur le système de retenue pour enfant.
- Le dossier du siège enfant doit être en contact avec le dossier du véhicule.
- La ceinture d'épaule doit être acheminée vers le haut et l'arrière en position inclinée. Elle ne doit jamais être acheminée vers l'avant jusqu'au point de ceinture supérieur dans votre véhicule.
- La boucle de ceinture du véhicule ne doit jamais croiser le guide de la ceinture du siège. Si le mou de la ceinture est excessif, le siège auto pour enfant ne convient pas à cette position dans le véhicule. En cas de doute, veuillez contacter le fabricant du système de retenue pour enfant.
- La ceinture à trois points doit seulement passer à travers les routages désignés. Les routages de la ceinture sont décrits en détail dans ce manuel et sont marqués en vert sur le siège auto.
- La ceinture abdominale doit passer aussi bas que possible autour de l'aîne de votre enfant afin d'avoir un effet optimal en cas d'accident.

- Avant chaque utilisation, assurez-vous que la ceinture automatique à trois points du véhicule est correctement ajustée et qu'elle est bien serrée contre le corps de l'enfant. Ne tordez jamais la ceinture !
- Seul un appui-tête réglé de manière optimale peut offrir à votre enfant une protection et un confort maximum tout en assurant que la ceinture d'épaule est installée correctement.
- Même lorsqu'il n'est pas utilisé, le siège auto pour enfant doit toujours être sécurisé correctement dans le véhicule.
- Assurez-vous toujours que le siège auto pour enfant n'est jamais coincé lorsque vous fermez la porte du véhicule ou lorsque vous ajustez le siège arrière.
- Le siège auto pour enfant est également testé et homologué sans les protections linéaires des impacts latéraux.
- Les bagages ou tout autre objet présents dans le véhicule doivent toujours être solidement fixés. Dans le cas contraire, ils pourraient être projetés dans le véhicule, ce qui pourrait entraîner des blessures mortelles.
- Le siège auto ne doit jamais être utilisé sans la housse de siège. Veillez à ce que seule une housse de siège CYBEX d'origine soit utilisée, étant donné que la housse est un élément clé de la fonction du siège.
- Ne laissez jamais votre enfant sans surveillance dans le véhicule.
- Les pièces du système de retenue pour enfant chauffent au soleil et risquent de brûler la peau de votre enfant. Protégez votre enfant et le siège auto de l'exposition directe au soleil.
- Un accident peut endommager le siège auto sans que cela soit observable à l'œil nu. Veuillez remplacer le siège auto après un accident. En cas de doute, veuillez consulter votre concessionnaire ou le fabricant.
- N'utilisez pas ce siège auto pendant plus de 9 ans. Le siège auto pour enfant est exposé à des contraintes élevées pendant sa durée de vie, ce qui entraîne des changements dans la qualité de ses matériaux avec l'âge.
- Les pièces en plastique peuvent être nettoyées avec un agent de nettoyage doux et de l'eau chaude. N'utilisez jamais de produits de nettoyage agressifs ou à base d'eau de Javel !
- Dans certains véhicules dont les sièges sont faits de matériaux sensibles, les sièges auto peuvent y laisser des marques ou causer des décolorations. Pour éviter cela, vous pouvez placer une couverture, une serviette ou un objet similaire sous le siège auto pour enfant pour protéger le siège du véhicule.

PIÈCES DU PRODUIT → 1

- | | |
|---|--|
| (1) Poignée de réglage | (11) Guide de la ceinture abdominale |
| (2) Dossier | (12) Guide de la ceinture d'épaule |
| (3) Poignée de transport | (13) Protection linéaire des impacts latéraux (L.S.P.) |
| (4) Rehausseur | (14) Bouton de déverrouillage de la protection contre les impacts latéraux |
| (5) Bras de verrouillage ISOFIX | (15) Appuie-tête inclinable |
| (6) Points d'ancrage ISOFIX | (16) Compartiment de rangement du guide utilisateur |
| (7) Voyant de sécurité ISOFIX | |
| (8) Boutons de déverrouillage ISOFIX | |
| (9) Appuie-tête réglable | |
| (10) Dispositif de réglage de la hauteur de l'appuie-tête | |

LA POSITION CORRECTE DANS LE VÉHICULE

Il s'agit d'un système de retenue pour enfants amélioré i-Size. Il est approuvé conformément au règlement UN n° R129/04 pour une utilisation dans les positions assises des véhicules compatibles i-Size, comme indiqué par les constructeurs automobiles dans leurs guides d'utilisation des véhicules. Si votre véhicule ne dispose pas de place assise i-Size, veuillez consulter la liste de types de véhicules. Vous pouvez obtenir la version la plus récente sur go.cybex-online.com/solution-g2-car-compatibility.

Quand les bras de verrouillage ISOFIX sont repliés, le siège auto pour enfant peut être utilisé sur des sièges de véhicule équipés d'une ceinture automatique à trois points. Pour utiliser le système ISOFIX, veuillez vous reporter à la liste de types de véhicules pour les véhicules autorisés.

 Au-delà d'une taille d'enfant de 135 cm, la compatibilité entre le siège auto et votre véhicule peut être réduite.

Veuillez vérifier la liste des véhicules compatibles pour vous assurer que le siège enfant peut être utilisé dans toutes les positions d'appui-tête sans restrictions. Dans des cas exceptionnels, le siège auto pour enfant peut aussi être utilisé sur le siège passager avant. Conformez-vous toujours aux recommandations du constructeur du véhicule.

TRANSPORT ET REPLIAGE DU SIÈGE ENFANT → 2

Le siège enfant peut être plié pour le transport. Pour ce faire, faites glisser la poignée de réglage (1) et rabattez le dossier (2) jusqu'à ce qu'il s'enclenche avec un « CLIC » audible.

 Avant de rabattre le siège enfant, assurez-vous que le porte-gobelet, s'il est installé sur le siège enfant, a été retiré.

Pour le transporter, utilisez la poignée de transport (3) située au dos du siège enfant. Pour ouvrir à nouveau le siège enfant, tirez la poignée de réglage (1) et rabattez le dossier (2) jusqu'à ce qu'il s'enclenche avec un « CLIC » audible.

INSTALLATION DU SIÈGE AUTO POUR ENFANT DANS LE VÉHICULE → 3,4

- Assurez-vous toujours que...
 - les dossiers dans le véhicule sont verrouillés dans leur position verticale.
 - le siège passager avant est toujours reculé au maximum sans nuire au passage de la ceinture quand le siège auto pour enfant est installé sur ce siège.
- Utilisez la poignée de réglage (1) sous le rehausseur (4) et tirez les deux bras de verrouillage ISOFIX (5) le plus loin possible.
- Faites pivoter les bras de verrouillage ISOFIX (5) sur 180° pour qu'ils soient orientés face aux points d'ancrage ISOFIX (6).
- Placez le siège auto pour enfant sur le siège approprié dans la voiture.
- Poussez les deux bras de verrouillage ISOFIX (5) dans les points d'ancrage ISOFIX (6) jusqu'à ce qu'ils s'enclenchent en émettant un « CLIC » sonore.
- Appuyez sur la poignée de réglage (1) et poussez le siège enfant sur le siège du véhicule jusqu'à ce qu'il repose fermement et complètement.

 Si l'appuie-tête du véhicule fait obstacle, tirez-le vers le haut au maximum ou retirez-le complètement (sauf dans les sièges de véhicule orientés vers l'arrière).

- Assurez-vous que le siège est sécurisé en essayant de le sortir des points d'ancrage ISOFIX (6). Les voyants de sécurité verts (7) doivent être clairement visibles des deux côtés du siège.
- Si le siège est utilisé sans le système ISOFIX, celui-ci peut être rangé au bas du siège.

 Le système ISOFIX crée une connexion avec le véhicule qui augmente la sécurité de votre enfant. Votre enfant a encore besoin d'être attaché à l'aide de la ceinture à trois points du véhicule.

RETRAIT DU SIÈGE AUTO DU VÉHICULE → 3,4

Effectuez les étapes de l'installation dans l'ordre inverse.

- Déverrouillez les bras de verrouillage ISOFIX (5) des deux côtés en poussant les boutons de déverrouillage ISOFIX (8) et en tirant les deux bras simultanément vers l'arrière.
- Retirez le siège auto des points d'ancrage ISOFIX (6).

- Retirez le siège auto et poussez les bras de verrouillage ISOFIX (5) complètement vers l'arrière à leur position de transport.

RÉGLAGE DE L'APPUIE-TÊTE → 6,7

L'appuie-tête réglable (9) peut être réglé à l'aide du dispositif de réglage de la hauteur de l'appuie-tête (10) situé à l'arrière de l'appuie-tête (9). Réglez l'appuie-tête de façon qu'il n'y ait pas plus de 2 cm entre les épaules de l'enfant et l'appuie-tête.

La hauteur de l'appuie-tête peut toujours être réglée quand le siège est installé dans le véhicule.

MODE D'INSTALLATION ADÉQUAT

100 cm à 150 cm



SÉCURISATION DE L'ENFANT → 8,9

- Installez la ceinture de sécurité du véhicule autour de votre enfant et insérez la languette de la ceinture dans la boucle de ceinture. Elle doit se verrouiller en faisant entendre un « CLIC » sonore.
- Placez la ceinture abdominale dans les guides de ceinture abdominale verts (11) du siège auto pour enfant.
- Tirez fermement sur la ceinture abdominale.
- Sur le côté du siège auto à côté de la boucle de ceinture, la ceinture d'épaule et la ceinture abdominale doivent être insérées ensemble dans le guide de ceinture abdominale (11).
- Passez la ceinture abdominale dans le guide de ceinture d'épaule (12) jusqu'à ce qu'elle se trouve dans le guide de ceinture.
- Tirez fermement sur la bandoulière.
- Assurez-vous que la ceinture d'épaule passe sur la clavicule de votre enfant et qu'elle ne touche pas son cou. Au besoin, réglez la hauteur de l'appuie-tête (9) pour changer la position de la ceinture.

RÉGLAGE DES POSITIONS D'INCLINAISON → 5

Ce siège enfant offre différentes positions assises.

- Pour placer le siège auto dans la position d'inclinaison souhaitée, appuyez sur la poignée de réglage (1) située sous la zone avant du rehausseur (4) et tirez le siège auto vers l'avant.
- Pour faire passer le siège auto de la position inclinée à la position assise, appuyez à nouveau sur la poignée de réglage (1) et guidez le siège vers le haut en exerçant une légère pression contre le rehausseur (4).

Le siège auto doit être réglé dans l'une des positions assises avant que l'enfant ne soit assis.

PROTECTION LINÉAIRE DES IMPACTS LATÉRAUX (L.S.P.) → 10

Il est possible de détacher la protection linéaire des impacts latéraux (13) si elle interfère avec la porte du véhicule ou si elle nuit à l'espace restant sur le siège passager. Pour ce faire, appuyez sur le bouton de déverrouillage de la protection contre les impacts latéraux (14). Vous devez retirer la housse du dossier (2) pour atteindre ce bouton. Pour réinstaller la L.S.P. (13) sur le siège, suivez les instructions de retrait dans l'ordre inverse.

APPUIE-TÊTE INCLINABLE → 6

L'appuie-tête inclinable (15) contribue à éviter que la tête de l'enfant ne se baise dangereusement vers l'avant pendant qu'il dort.

Il peut être réglé à deux positions différentes.

Pour régler l'appuie-tête inclinable (15), soulevez-le et poussez-le vers l'avant ou vers l'arrière jusqu'à la position souhaitée.

La tête de l'enfant doit toujours être en contact avec l'appuie-tête inclinable.

RETRAIT ET REMISE EN PLACE DE LA HOUSSE DE SIÈGE

La housse du siège enfant se compose de quatre parties [appui-tête (2x), dossier et coussin d'assise]. Celles-ci sont fixées au siège enfant à plusieurs endroits à l'aide de boutons-pression, de velcro et d'élastiques.

Une fois que toutes les fixations ont été libérées, les différentes parties de la housse peuvent être retirées. Pour remettre les housses sur le siège, suivez les instructions de retrait dans l'ordre inverse.

La housse ne doit être lavée qu'à 30 °C avec un programme de lavage délicat ; sinon, le tissu de la housse pourrait se décolorer. Lavez la housse séparément des autres linges et ne la séchez pas dans le sèche-linge ou à la lumière directe du soleil !

GARANTIE DU FABRICANT ET RÈGLEMENTS RELATIFS À LA MISE AU REBUT

CYBEX GmbH (Riedingerstr. 18, 95448 Bayreuth, Germany) vous donne 3 ans de garantie sur ce produit. La garantie est valable dans le pays où ce produit a été initialement vendu par un revendeur à un client. Le contenu de la garantie et toutes les informations essentielles requises pour l'affirmation de la garantie se trouvent sur notre page d'accueil à l'adresse go.cybex-online.com/manufactureur-warranty-car-seats. Si une garantie est indiquée dans la description de l'article, vos droits légaux contre nous pour les défauts restent inchangés.

Veuillez respecter la réglementation de votre pays relative à l'élimination des déchets.

CERTIFICERING

VN R129/04

CYBEX Solution G2

Afmeting: 100 cm – 150 cm

Leeftijd: van ongeveer 3 jaar tot ongeveer 12 jaar

Dank u voor het aanschaffen van de **Solution G2** als uw kinderzitje.

Lees deze gebruikershandleiding zorgvuldig door voordat u het autostoeltje installeert in uw voertuig en houd de handleiding altijd bij hand zodat u deze later altijd kunt raadplegen.

⚠ BELANGRIJKE INFORMATIE

- Het autostoeltje mag op geen enkele manier worden aangepast of gewijzigd zonder de toestemming van de goedkeuringsinstantie.
- Het is van het grootste belang dat u het autostoeltje gebruikt zoals in deze handleiding wordt beschreven zodat uw kind goed beschermd blijft.
- Niet gebruiken voordat het kind een lengte van 100 cm heeft.
- Het autostoeltje mag alleen worden geïnstalleerd op autostoelen die zijn goedgekeurd voor het gebruik van beveiligingssystemen voor kinderen in overeenstemming met de handleiding van de auto.
- Alleen geschikt voor autostoelen met automatische driepuntsgordels die zijn goedgekeurd in overeenstemming met VN-voorschrift 16 of een vergelijkbare norm.
- Gebruik geen contactpunten voor het dragen van de lading anders dan de contactpunten die in de instructies worden beschreven en op het beveiligingssysteem zijn gemarkeerd.
- De rugleuning van het kinderzitje moet in contact zijn met de rugleuning van de auto.
- De schoudergordel moet omhoog lopen en diagonaal naar de achterzijde. De schoudergordel mag nooit vooruit lopen naar het bovenste gordelankerpunt in uw voertuig.
- De riemgesp van het voertuig mag nooit de gordelgeleider van het autostoeltje kruisen. Als het verlengstuk van de gordel te lang is, is het kinderzitje niet geschikt voor gebruik in deze positie in het voertuig. Als u twijfelt, neem contact op met de fabrikant van het beveiligingssysteem voor het kind.
- De driepuntsgordel mag alleen door de aangewezen routes worden gevoerd. De gordeltrajecten worden in deze handleiding in detail beschreven en zijn op het autostoeltje in het groen gemarkeerd.

- De buikriem moet zo laag mogelijk over de lies van het kind lopen voor optimaal effect in geval van een ongeluk.
- Ga voor elk gebruik na of de driepuntsgordel van het voertuig correct is aangepast en strak aansluit op het lichaam van het kind. Draai de gordel nooit!
- Alleen een optimaal aangepaste hoofdsteun biedt uw kind maximale bescherming en comfort en verzekert dat de schoudergordel op passende wijze kan worden aangebracht.
- Het autostoeltje moet altijd correct worden beveiligd in het voertuig, zelfs wanneer het niet wordt gebruikt.
- Ga altijd na of het autostoeltje niet vastzit wanneer de autodeur wordt gesloten of de stoel achteraan wordt aangepast.
- Het autostoeltje is ook getest en gehomologeerd zonder de Linear Side-impact Protectors.
- Bagage en andere voorwerpen in het voertuig moeten altijd goed worden bevestigd. Anders kunnen ze rondvliegen in de auto, wat dodelijke letsels kan veroorzaken.
- Het autostoeltje mag nooit worden gebruikt zonder de zithoes. Gebruik alleen een CYBEX zithoes. De hoes is namelijk een sleutelement dat ervoor zorgt dat het autostoeltje correct werkt.
- Laat uw kind nooit alleen in de auto.
- De onderdelen in het kinderbeveiligingssysteem worden warm in de zon en kunnen de huid van uw kind verbranden. Bescherm uw kind en het autostoeltje tegen directe blootstelling aan de zon.
- Een ongeluk kan het autostoeltje beschadigen op een manier die niet zichtbaar is voor het blote oog. Vervang het zitje na een ongeluk. Als u twijfelt, raadpleeg uw verkoper of de fabrikant.
- Gebruik het autostoeltje niet langer dan 9 jaar. Het autostoeltje is blootgesteld aan hoge stress tijdens zijn levensduur en dit leidt tot veranderingen in de kwaliteit van het materiaal naarmate het ouder wordt.
- De plastic onderdelen kunnen worden gereinigd met een mild reinigingsmiddel en warm water. Gebruik nooit agressieve reinigingsmiddelen of bleekmiddel!
- Het gebruik van autostoeltjes kan op sommige autostoelen, die zijn vervaardigd van gevoelige materialen, sporen en/of verkleuring nalaten. Om dit te voorkomen, plaats een deken of handdoek of iets gelijkaardig onder het autostoeltje om de autostoel te beschermen.

PRODUCTONDERDELEN → 1

- | | |
|---|--|
| (1) Verstelhendel | (11) Buikgordelgeleider |
| (2) Rugleuning | (12) Schoudergordelgeleider |
| (3) Draagbeugel | (13) Linear Side-impact Protection (L.S.P.) |
| (4) Zitverhoger | (14) Side-impact Protection ontgrendelknop |
| (5) ISOFIX-vergrendelarmen | (15) Kantelbare hoofdsteun |
| (6) ISOFIX-fixatiepunten | (16) Handleiding handschoenenvakje |
| (7) ISOFIX-veiligheidsindicator | |
| (8) ISOFIX-ontgrendelknoppen | |
| (9) Instelbare hoofdsteun | |
| (10) Lengteversteller voor de hoofdsteun | |

DE CORRECTE POSITIE IN HET VOERTUIG

Dit is een i-Size verbeterd kinderbeveiligingssysteem. Het is goedgekeurd volgens VN-reglement R129/04 voor gebruik in i-Size-compatibele zitplaatsen in voertuigen, zoals aangegeven door voertuigfabrikanten in hun gebruikershandleidingen. Als je auto geen i-Size zitpositie heeft, controleer dan de voertuigtypenlijst. Je kunt de meest recente versie vinden op go.cybex-online.com/solution-g2-car-compatibility.

Met ingetrokken ISOFIX-vergrendelarmen kan het kinderzitje gebruikt worden op autostoelen die zijn uitgerust met een automatische driepuntsgordel. Om ISOFIX te gebruiken, zie de lijst met voertuigtypen voor goedgekeurde voertuigen.

- 💡 Vanaf een kindlengte van 135 cm kan de compatibiliteit tussen de autostoel en je auto afnemen.

Controleer de lijst met compatibele voertuigen om er zeker van te zijn dat het kinderzitje zonder beperkingen in alle hoofdsteunposities gebruikt kan worden. In uitzonderlijke gevallen mag het kinderzitje voor in de auto ook op de stoel van de bestuurder worden gebruikt. Volg de aanbevelingen van de autofabrikant altijd op.

DRAGEN EN UITKLAPPEN VAN HET KINDERZITJE → 2

Het kinderzitje kan worden ingeklapt om het te dragen. Trek hiervoor aan de verstelhendel **(1)** en klapt u de rugleuning **(2)** omlaag totdat deze vastklikt met een hoorbare "KLIK".

- 💡 Controleer voordat u het kinderzitje opklapt of de bekerhouder bekerhouder, indien gemonteerd op het kinderzitje, verwijderd is.

Gebruik de draagbeugel **(3)** aan de achterkant van het kinderzitje om het te dragen. Om het kinderzitje weer uit te klappen, trekt u aan de verstelhendel **(1)** en klapt u de rugleuning **(2)** uit totdat deze vastklikt met een hoorbare "KLIK".

HET AUTOSTOELTJE INSTALLEREN IN HET VOERTUIG → 3,4

- Zorg er altijd voor dat...
 - de rugleuningen in het voertuig vergrendeld zijn in de rechtopstaande positie.
 - wanneer het kinderzitje wordt geïnstalleerd op de stoel van de bestuurder, zet de autostoel zo ver mogelijk naar achteren zonder dat dit effect heeft op de riemgeleiding.
- Gebruik de verstelhendel **(1)** onder de zitverhoger **(4)** en trek de ISOFIX-vergrendelarmen **(5)** zo ver mogelijk uit.
- Draai nu de ISOFIX-vergrendelarmen **(5)** 180° zodat ze in de richting van de ISOFIX-fixatiepunten **(6)** zijn gericht.
- Plaats het kinderzitje op de juiste stoel in de auto.
- Duw de ISOFIX-vergrendelarmen **(5)** in de ISOFIX-fixatiepunten **(6)** tot ze vergrendelen met een hoorbare "KLIK".
- Druk op de verstelhendel **(1)** en duw het kinderzitje op de autostoel totdat het stevig en volledig op zijn plaats zit."

- 💡 Als de hoofdsteun van het voertuig in de weg zit, trek die zo ver mogelijk omhoog of verwijder hem volledig (behalve bij autostoelen die achteruit gericht zijn).

- Zorg ervoor dat het autostoeltje goed bevestigd is door het uit de ISOFIXfixatiepunten **(6)** te proberen te trekken. De groene veiligheidsindicatoren **(7)** moeten duidelijk zichtbaar zijn op de beide zijanten van het zitje.
- Als het zitje gebruikt wordt zonder ISOFIX, kan het weggeborgen worden op de bodem van het zitje.

- 💡 Door ISOFIX te gebruiken, wordt een verbinding met het voertuig gecreëerd die de veiligheid voor uw kind verhoogt. Uw kind moet nog steeds vastgezet worden met de driepuntsgordel van het voertuig.

HET AUTOSTOELTJE VERWIJDEREN UIT HET VOERTUIG → 3,4

Volg de installatiestappen in omgekeerde volgorde op.

- Ontgrendel de ISOFIX-vergrendelarmen **(5)** aan beide zijden door op de ISOFIX-ontgrendelknoppen te duwen **(8)** en ze dan gelijktijdig terug te trekken.
- Trek het zitje weg van de ISOFIX-fixatiepunten **(6)**.

3. Verwijder het autostoeltje en duw de ISOFIX-vergrendelarmen (5) volledig terug in hun transportpositie.

DE HOOFDSTEUN AANPASSEN → 6,7

De instelbare hoofdsteun (9) kan worden aangepast met de hoofdsteunverstelhendel (10) op de achterzijde van de hoofdsteun (9). Pas de hoofdsteun zo aan dat niet meer dan 2 cm overblijft tussen de schouder van het kind en de hoofdsteun.

 De hoogte van de hoofdsteun kan nog steeds worden aangepast terwijl het zitje is geïnstalleerd in de auto.

CORRECTE INSTALLATIEMODUS

100 cm – 150 cm



HET KIND VEILIGSTELLEN → 8,9

- Leid de voertuiggordel rond uw kind en breng de gordeltong in de riemgesp. Deze wordt vergrendeld met een hoorbare "KLIK".
- Plaats de buikriem in de groen gekleurde buikgordelgeleiders (11) van het kinderzitje.
- Trek de heupgordel strak.
- Aan de kant van het autostoeltje naast de buikriem, moeten de schouderriem en buikriem samen worden ingebracht in de buikgordelgeleider (11).
- Voer de schouderriem door de schoudergordelgeleider (12) tot die in de gordelgeleider is.
- Trek de schoudergordel aan.
- Zorg ervoor dat de schouderriem over het sleutelbeen van uw kind gaat en de hals van het kind niet aanraakt. Pas, indien nodig de hoogte van de hoofdsteun aan (9) om de positie van de gordel te wijzigen.

DE LIGPOSITIE VERSTELLEN → 5

Dit kinderzitje biedt verschillende zitposities.

- Om de autostoel in de gewenste ligpositie te zetten, druk je op de verstelhendel (1) aan de onderkant van het voorste gedeelte van de booster (4) en trek je de autostoel naar voren..
- Om de autostoel terug te zetten van de ligpositie naar de zitpositie, druk je nogmaals op de verstelhendel (1) en leid je de stoel omhoog met lichte druk tegen de booster (4).

 De autostoel moet in een van de zitposities worden gezet voordat het kind gaat zitten.

LINEAR SIDE-IMPACT PROTECTION (L.S.P.) → 10

Als de Linear Side-impact Protection (13) in conflict is met de autodeur of de ruimte op de stoel van de bijrijder beïnvloedt, kan die worden losgemaakt. Om dit te doen, druk op de zijwaartse beschermingsontgrendelknop (14). Om deze knop te bereiken moet de hoes van de rugleuning (2) worden verwijderd. Om de L.S.P. (13) opnieuw te bevestigen aan het zitje, volg de verwijderinstructies in de omgekeerde volgorde.

KANTELBARE HOOFDSTEUN → 6

De kantelbare hoofdsteun (15) helpt voorkomen dat het hoofd van het kind gevaarlijk voorwaarts valt wanneer het slaapt.

De hoofdsteun kan worden ingesteld in een van twee posities.

Om de kantelbare hoofdsteun (15) te verstellen, tilt u hem op en schuift u hem naar voren of achteren in de gewenste positie.

 Het hoofd van het kind moet altijd contact hebben met de kantelbare hoofdsteun.

DE ZITHOES VERWIJDEREN EN TERUGPLAATSEN

De bekleding van het kinderzitje bestaat uit vier delen (hoofdsteun (2x), rugleuning en zitkussen). Deze worden op verschillende plaatsen met het kinderzitje bevestigd met drukknoop, klittenband en elastische banden.

Nadat u alle hulpstukken heeft losgemaakt, kunt u die delen van de bekleding verwijderen. Om de hoezen opnieuw op het zitje te plaatsen, voer de verwijderingsinstructies in de omgekeerde volgorde uit.

 De hoes mag alleen gewassen worden op 30 °C met een delicaat wasprogramma, anders kan de stof van de hoes verkleuren. Was de hoes niet met ander wasgoed en niet drogen in de droogmachine of direct zonlicht!

GARANTIE EN AFVALVERWIJDERINGSVOORSCHRIFTEN VAN DE FABRIKANT

CYBEX GmbH (Riedingerstr. 18, 95448 Bayreuth, Duitsland) geeft u 3 jaar garantie op dit product. De garantie is alleen geldig in het land waar het product aanvankelijk werd verkocht door een retailer aan een klant. De inhoud van de garantie en alle essentiële informatie vereist voor de aanspraak erop staan op onze startpagina go.cybex-online.com/manufacturing-warranty-car-seats. Als een garantie wordt getoond in de beschrijving van een artikel, blijven uw wettelijke rechten ten aanzien van ons voor defecten onveranderd.

Leef de voorschriften inzake afvalverwijdering in uw land na.

CERTYFIKACJA

UN R129/04

CYBEX Solution G2

Wzrost: 100 cm – 150 cm

Wiek: Od około 3 lat do około 12 lat

Dziękujemy za to, że dokonując wyboru fotelika samochodowego dla swojego dziecka zdecydowali się Państwo na **Solution G2**.

Przed zamontowaniem fotelika w samochodzie przeczytaj uważnie tę instrukcję obsługi i zawsze miej ją pod ręką do wykorzystania w przyszłości.

**WAŻNE INFORMACJE**

- Bez zgody organu udzielającego homologacji fotelika samochodowego nie wolno w żaden sposób modyfikować ani uzupełniać.
- Aby dziecko było prawidłowo chronione, należy korzystać z fotelika dla dziecka w sposób opisany w niniejszej instrukcji.
- Nie należy używać tego fotelika przed osiągnięciem przez dziecko 100 cm wzrostu.
- Niniejszy fotelik samochodowy można instalować jedynie na fotelach pojazdów, które uzyskały homologację do używania systemów przytrzymywania dziecka zgodnie z instrukcją obsługi pojazdu.
- Nadaje się wyłącznie do foteli pojazdów z automatycznymi trzypunktowymi pasami bezpieczeństwa zatwierdzonymi zgodnie z regulaminem ONZ nr 16 lub porównywalnym standardem.
- Nie należy używać żadnych nośnych punktów styczności innych niż opisane w instrukcji i oznaczone na urządzeniu przytrzymującym dla dzieci.
- Oparcie fotelika samochodowego musi stykać się z oparciem pojazdu.
- Pas barkowy musi przebiegać do góry i do tyłu w pozycji odchylonej. Nie może on nigdy przebiegać do przodu w kierunku górnego punktu pasa w pojeździe.
- Klamra pasa bezpieczeństwa pojazdu nie może nigdy krzyżować się z prowadnicą pasa siedzenia. Jeżeli pas jest zbyt długi, fotelik dla dziecka nie nadaje się do używania w tej pozycji w danym pojeździe. W razie wątpliwości należy skontaktować się z producentem urządzenia przytrzymującego dla dzieci.
- Pas trzypunktowy musi przechodzić przez wyznaczone prowadnice. Prowadzenie pasów zostało szczegółowo opisane w niniejszej instrukcji i oznaczone kolorem zielonym na foteliku dla dziecka.

- Aby zapewnić optymalną skuteczność w razie wypadku, pas biodrowy musi przebiegać jak najniżej w poprzek pachwiny dziecka.
- Przed każdym użyciem należy upewnić się, że automatyczny trzypunktowy pas bezpieczeństwa pojazdu został prawidłowo wyregulowany i ściśle przylega do ciała dziecka. Nie wolno wykręcać pasa!
- Tylko optymalnie wyregulowany zagłówek może zapewnić dziecku maksymalną ochronę i komfort, jednocześnie zapewniając właściwe dopasowanie pasa barkowego.
- Fotelik musi być zawsze prawidłowo umocowany w pojeździe, nawet jeśli nie jest używany.
- Należy zawsze upewnić się, że fotelik nie uległ zakleszczeniu podczas zamykania drzwi samochodu lub ustawiania tylnego siedzenia.
- Fotelik został również przetestowany i homologowany bez Liniowej ochrony przed zderzeniem bocznym.
- Bagaż lub wszelkie inne przedmioty znajdujące się w pojeździe muszą być zawsze odpowiednio zabezpieczone. W przeciwnym razie mogą gwałtownie przemieszczać się wewnątrz pojazdu, co może grozić śmiertelnymi obrażeniami.
- Fotelika samochodowego nigdy nie wolno używać bez jego pokrycia. Należy upewnić się, że używane jest tylko oryginalne pokrycie fotelika CYBEX, ponieważ jest ono kluczowym elementem zapewniającym prawidłowe funkcjonowanie fotelika.
- Pod żadnym pozorem nie wolno zostawiać dziecka w samochodzie bez opieki.
- Części tego systemu przytrzymywania dziecka mogą nagrzewać się pod wpływem promieni słonecznych i potencjalnie spowodować oparzenia skóry dziecka. Chroń dziecko i fotelik samochodowy przed bezpośrednim działaniem światła słonecznego.
- Wypadek może spowodować uszkodzenie fotelika samochodowego, którego można nie rozpoznać gołym okiem. Po wypadku należy wymienić fotelik. W razie wątpliwości należy skontaktować się ze sprzedawcą lub producentem.
- Nie należy używać tego fotelika dla dziecka przez okres dłuższy niż 9 lat. Fotelik jest narażony na duże naprężenia w trakcie eksploatacji produktu, co prowadzi do zmian jakości użytych materiałów wraz z jego wiekiem.
- Elementy z tworzywa sztucznego można czyścić łagodnym środkiem czyszczącym i ciepłą wodą. Nigdy nie stosować silnych środków czyszczących ani wybielaczy!

- W przypadku niektórych foteli pojazdów wykonanych z delikatnych materiałów, używanie fotelików samochodowych może pozostawiać ślady i/lub spowodować odbarwienia. Aby temu zapobiec, można umieścić pod fotelikiem koc, ręcznik lub podobną rzecz, aby osłonić siedzenie pojazdu.

CZĘŚCI PRODUKTU → 1

- | | |
|---|---|
| (1) Uchwyt regulacji | (10) Regulator wysokości zagłówka |
| (2) Oparcie | (11) Prowadnica pasa biodrowego |
| (3) Uchwyt do przenoszenia | (12) Prowadnica pasa barkowego |
| (4) Booster | (13) Liniowa ochrona przed zderzeniem bocznym (system LSP) |
| (5) Ramiona blokujące ISOFIX | (14) Punkty mocowania Ochrony przed zderzeniem bocznym |
| (6) Punkty mocowania ISOFIX | (15) Odchylany zagłówek |
| (7) Wskaźnik bezpieczeństwa - ISOFIX | (16) Kieszeń na instrukcje użytkownika |
| (8) Przyciski zwalnijące - ISOFIX | |
| (9) Regulowany zagłówek | |

PRAWIDŁOWA POZYCJA W POJEJDZIE

Opisywany produkt jest usprawnionym przenośnym fotelikiem samochodowym dla dzieci i-Size. Otrzymał homologację zgodnie z Rozporządzeniem ONZ nr R129/04 w zakresie użytkowania w pojazdach z kompatybilnymi fotelami samochodowymi zgodnie ze wskazaniami producentów zawartymi w instrukcji obsługi pojazdu. Jeśli twój pojazd nie posiada fotela i-Size, sprawdź listę typów pojazdów. Aktualną wersję listy typów pojazdów można przejrzeć na stronie go.cybex-online.com/solution-g2-car-compatibility.

Po schowaniu ramion blokujących ten fotelik można używać na siedzeniach pojazdów wyposażonych w automatyczny pas trzypunktowy. Przed zastosowaniem ISOFIX proszę zapoznać się z listą typów homologowanych pojazdów.

- Powyżej 135 cm wzrostu dziecka kompatybilność fotelika samochodowego z pojazdem może być ograniczona.

Proszę sprawdzić w wykazie typów pojazdów, czy fotelik samochodowy może być stosowany bez ograniczeń przy wszystkich położeniach zagłówka. W wyjątkowych przypadkach fotelik dla dziecka może być również używany na przednim siedzeniu pasażera. Zawsze należy przestrzegać zaleceń producenta pojazdu.

PRZENOSZENIE I ROZKŁADANIE FOTELIKA SAMOCHODOWEGO → 2

Fotelik samochodowy można rozłożyć do przenoszenia. Pociągnij uchwyt regulacji **(1)**, a następnie złóż oparcie **(2)**, aż usłyszysz kliknięcie.

- Upewnij się, że przed złożeniem fotelika samochodowego, ewentualnie zamontowany uchwyt na napoje został zdemonstrowany.

Użyj uchwytu do przenoszenia **(3)** znajdującego się z tyłu fotelika, aby go przenieść. Aby rozłożyć fotelik, pociągnij uchwyt regulacji **(1)** i otwórz oparcie **(2)**, aż zaskoczy ze słyszalnym kliknięciem.

MONTOWANIE FOTELIKA W POJEJDZIE → 3,4

1. Zawsze upewnij się, że:
 - Oparcia w pojeździe są zablokowane w pozycji pionowej.
 - Przy mocowaniu fotelika samochodowego na przednim siedzeniu pojazdu należy pchnąć siedzenie samochodu możliwie jak najdalej do tyłu – na tyle, na ile pozwoli pas.
2. Użyj uchwytu regulacji **(1)** pod boosterem **(4)** i wyciągnij oba ramiona blokujące ISOFIX **(5)** do oporu.
3. Następnie przekręć oba ramiona blokujące ISOFIX **(5)** o 180°, aby skierować je przodem do punktów mocowania ISOFIX **(6)**.
4. Umieść fotelik dla dziecka na odpowiednim siedzeniu w samochodzie.
5. Wepchnij oba ramiona blokujące ISOFIX **(5)** w punkty mocowania ISOFIX **(6)** aż zaczepią się, wydając słyszalne "KLIKNIĘCIE".
6. Użyj uchwytu regulacji **(1)**, a następnie pchnij fotelik samochodowy w stronę fotela samochodowego aż do pełnego wyrównania z oparciem.

- Jeśli zagłówek pojazdu przeszkadza, pociągnij go do góry do oporu lub całkowicie wyciągnij (z wyjątkiem siedzeń pojazdów zamontowanych tyłem do kierunku jazdy).
- 7. Upewnij się, że fotelik jest bezpiecznie umocowany, próbując wyciągnąć go z punktów mocowania ISOFIX **(6)**. Zielone wskaźniki bezpieczeństwa **(7)** muszą być dobrze widoczne po obu stronach fotelika.
- 8. Jeśli fotelik jest używany bez mocowania ISOFIX, można je przechowywać w dolnej części fotelika.
- Gdy korzysta się z mocowania ISOFIX, tworzone jest połączenie z pojazdem, które zwiększa bezpieczeństwo dziecka. Twoje dziecko nadal musi być zabezpieczone trzypunktowym pasem bezpieczeństwa pojazdu.

WYJMOWANIE FOTELIKA Z POJAZDU → 3,4

Wykonaj czynności montażowe w odwrotnej kolejności.

1. Odblokuj ramiona blokujące ISOFIX **(5)** po obu stronach, wciskając przyciski zwalnijące ISOFIX **(8)** jednocześnie odciągając je do tyłu.
2. Odciągnij fotelik od punktów mocowania ISOFIX **(6)**.
3. Wyjmij fotelik i pchnij ramiona blokujące ISOFIX **(5)** zupełnie do tyłu do pozycji transportowej.



PL REGULACJA ZAGŁÓWKA → 6,7

Regulowany zagłówek (9) można regulować, posługując się regulatorem wysokości zagłówek (10) z tyłu zagłówek (9). Ustaw zagłówek tak, aby zostawił nie więcej niż 2 cm pomiędzy ramionami dziecka, a zagłówkiem.



Wysokość zagłówek można regulować również po zamontowaniu fotelika w samochodzie.

WŁAŚCIWY SPOSÓB MONTOWANIA

100 cm – 150 cm



ZABEZPIECZANIE DZIECKA → 8,9

1. Przeprowadź pas bezpieczeństwa wokół dziecka i wsuń język pasa w klamrę pasa. Podczas blokowania musi być słychać kliknięcie.
2. Umieść pas biodrowy w zielonych prowadnicach (11) fotelika.
3. Dociągnij pas udowy.
4. Pas barkowy i pas biodrowy muszą być razem włożone w prowadnicę pasa biodrowego (11) po stronie siedzenia pojazdu obok klamry pasa.
5. Poprowadź pas barkowy poprzez prowadnicę pasa barkowego (12) aż gdzie się w prowadnicy pasa.
6. Dociągnij pas barkowy.
7. Upewnij się, że pas barkowy przebiega przez obojczyk dziecka i nie dotyka jego szyi. Jeśli trzeba, dopasuj wysokość zagłówek (9), aby zmienić pozycję pasa.

REGULACJA POZYCJI ODCHYLENIA → 5

Fotelik ten oferuje wiele różnych pozycji siedzących.

1. Aby ustawić fotelik w żądanej pozycji odchylenia, naciśnij uchwyt regulacji (1) na spodzie przedniej części booster (4) i pociągnij fotelik do przodu.
2. Aby przywrócić fotelik z pozycji odchylonej do pozycji siedzącej, ponownie naciśnij uchwyt regulacji (1) i poprowadź fotelik do góry, lekko dociskając go do booster (4).



Fotelik należy ustawić w jednej z pozycji siedzących przed posadzeniem dziecka.

LINIOWE ZABEZPIECZENIE PRZED ZDERZENIEM BOCZNYM (LSP) → 10

Jeżeli Liniowe zabezpieczenie przed zderzeniem bocznym (13) koliduje z drzwiami samochodu lub jeśli wpływa na ilość miejsca na siedzeniu pasażera, można je odczepić. Aby tego dokonać, wciśnij Przycisk zwalniająca Zabezpieczenie przed zderzeniem bocznym (14). Aby dostać się do tego przycisku, należy zdjąć osłonę oparcia (2). Aby ponownie przyczepić LSP (13) do fotelika, postępuj w odwrotnej kolejności do instrukcjami odczepiania.

ODCHYLANY ZAGŁÓWEK → 6

Odchylany zagłówek (15) pomaga zapobiegać niebezpiecznemu opadaniu głowy dziecka do przodu podczas snu.

Można ustawić go w dwóch pozycjach.

Aby wyregulować odchylany zagłówek (15), unieś go, a następnie przesunij do przodu lub do tyłu w wymagane położenie.



Głowa dziecka powinna być zawsze oparta o odchylany zagłówek.

ZDEJMOWANIE I PONOWNE ZAKŁADANIE POKRYCIA FOTELIKA

Tapicerka fotelika składa się z czterech części (zagłówek (x2), oparcie, siedzisko). Utrzymują się na miejscu za pomocą wciskanych kołków, rzepów oraz gumek. Po zwolnieniu wszystkich elementów mocujących, pojedyncze części pokrowca można zdjąć.

Aby ponownie założyć pokrycie fotelika, postępuj w odwrotnej kolejności do instrukcji zdejmowania.



Pokrycie można prać tylko w temperaturze 30°C przy zastosowaniu programu delikatnego prania, gdyż w przeciwnym razie może dojść do odbarwienia tkaniny pokrycia. Pokrycie należy prać osobno i nie wolno go suszyć w suszarce ani bezpośrednio na słońcu!

GWARANCJA PRODUCENTA I PRZEPISY DOTYCZĄCE USUWANIA ODPADÓW

CYBEX GmbH (Riedingerstr. 18, 95448 Bayreuth, Niemcy) udziela 3-letniej gwarancji na ten produkt. Gwarancja jest ważna w kraju, w którym nienajszyszy produkt został pierwotnie sprzedany klientowi przez sprzedawcę detalicznego. Treść gwarancji oraz wszystkie istotne informacje wymagane do jej udzielenia znajdują się na naszej stronie internetowej go.cybex-online.com/manufacture-warranty-car-seats. Jeśli w opisie artykułu jest gwarancja, twoje prawa wobec nas z tytułu wad pozostają nienaruszone.

Należy przestrzegać przepisów dotyczących usuwania odpadów obowiązujących w danym kraju.

TANÚSÍTVÁNY

ENSZ R129/04

CYBEX Solution G2

Méret: 100 cm – 150 cm

Életkor: kb. 3 évestől kb. 12 évesig

Köszönjük, hogy a **Solution G2** autóülést választotta.

Olvassa el alaposan ezt a használati útmutatót, mielőtt az autósülést a járművébe helyezné, és későbbi hivatkozás céljából mindig tartsa azt kéznél.

FONTOS INFORMÁCIÓ

- A típusvizsgálati hatóság jóváhagyása nélkül az autóülést tilos módosítani vagy bármilyen módon kiegészíteni.
- Gyermeke megfelelő védelme érdekében elengedhetetlen, hogy az autóülést az ebben a kézikönyvben leírt módon használja.
- Ne használja, amíg a gyermek el nem érte a 100 cm-es magasságot.
- Ezt az autóülést csak olyan járműülésekre lehet felszerelni, amelyek a jármű kézikönyve alapján engedélyezve vannak gyermekek számára készült biztonsági rendszerekhez.
- Kizárólag hárompontos automata, az ENSZ R16-os vagy hasonló szabványnak megfelelő biztonsági övvel ellátott járműülésekhez.
- Csak a felhasználói útmutatóban leírt és a gyermekbiztonsági rendszeren megjelölt rögzítési pontokat alkalmazza.
- A gyerekülés háttámlájának érintkeznie kell a jármű hátsó üléstámlájával.
- A vállöv mindig átlósan hátrafelé simuljon. Soha nem vezethet előre, a jármű biztonsági övének felső rögzítési pontjához.
- A jármű biztonsági övének övcsatja soha ne keresztezze az autóülés övezetét. Ha a biztonsági öv túl hosszú, akkor az autóülés ebben a helyzetben nem használható a járműben. Bizonytalanság esetén vegye fel a kapcsolatot a gyermekbiztonsági rendszer gyártójával.
- A hárompontos övet csak a kijelölt vezetőkön keresztül kell végigvezetni. Ez a kézikönyv tartalmazza az autóülésen zölddel jelzett övezetők részletes leírását.
- Baleset esetén az optimális hatás érdekében a medenceöv a lehető legalacsonyabban fusson a gyermek medencéjénél.
- Minden út előtt ellenőrizze a hárompontos automata biztonsági öv megfelelő beállítását és azt, hogy az szorosan illeszkedik-e a gyermek testéhez. Soha ne csavarja meg az övet!

- Csak az optimálisan beállított fejtámasz nyújt gyermeke számára maximális védelmet és kényelmet, valamint biztosítja a vállöv megfelelő helyzetét.
- Az autóülést mindig megfelelően kell rögzíteni, még akkor is, ha nincs használatban.
- Minden esetben győződjön meg róla, hogy az autóülés a jármű ajtájának bezárásakor vagy a hátsó ülés állításakor nincs összenyomva.
- Az autóülés kihajtott lineáris oldalsó ütközésvédelem nélküli használatra is be van vizsgálva és jóvá van hagyva.
- A csomagokat és a járműben található minden egyéb tárgyat megfelelően rögzíteni kell. Ellenkező esetben ezek a járműben nagy sebességgel elmozdulhatnak, és akár halálos sérüléseket is okozhatnak.
- Az autóülést tilos üléshuzat nélkül használni. Mivel a huzat kulcsfontosságú eleme az ülés megfelelő működésének, csakis az eredeti CYBEX üléshuzatot használja.
- Soha ne hagyja felügyelet nélkül gyermekét az autóban.
- A gyermekbiztonsági rendszer egyes alkatrészei a közvetlen napsugárzás hatására felforrósodhatnak, és égési sérüléseket okozhatnak gyermeke bőrén. Védje meg gyermekét és az autóülést a közvetlen napsugárzástól.
- A balesetek olyan sérüléseket okozhatnak az autóülésen, amelyek szemrevételezéssel nem megállapíthatók. Baleset után cserélje ki az autóülést. Bizonytalanság esetén kérjen tanácsot kereskedőjétől vagy a gyártótól.
- 9 évnél tovább ne használja az autóülést. Élettartama során az autóülés olyan hatásoknak van kitéve, amelyek az idő előrehaladtával megváltoztatják anyagának tulajdonságait.
- A műanyag alkatrészek kémélő tisztítószerekkel és meleg vízzel tisztíthatók. Agresszív tisztítószereket vagy fehérítőszereket tilos használni!
- Bizonyos érzékeny anyagokból készült járműüléseken az autóülés használata nyomokat és/vagy elszíneződéseket okozhat. Ennek megelőzése érdekében helyezzen az autóülés alá egy törülközőt, lepedőt vagy hasonló anyagot, így megvédheti járműve ülését.



HU A TERMÉK ELEMEI → 1

- | | |
|--|---|
| (1) Beállító fogantyú | (11) Medenceöv övvezetője |
| (2) Háttámla | (12) Vállöv övvezetője |
| (3) Hordozófogantyú | (13) Lineáris oldalsó ütközésvédelem (L.S.P.) |
| (4) Ülésmagasító | (14) Oldalsó ütközésvédelem kioldó gomb |
| (5) ISOFIX rögzítő karok | (15) Állítható fejtámasz |
| (6) ISOFIX rögzítési pontok | (16) Felhasználói útmutató tárolórekesze |
| (7) ISOFIX biztonsági jelző | |
| (8) ISOFIX kioldó gombok | |
| (9) Állítható fejtámasz | |
| (10) Fejtámasz magasságának beállítója | |

MEGFELELŐ POZICIONÁLÁS A JÁRMŪBEN

Ez egy i-Size továbbfejlesztett gyermekbiztonsági rendszer. Az ENSZ R129/04 számú előírása szerint az i-Size kompatibilis járműüléseken való használatra van jóváhagyva, ahogyan azt a járműgyártók a jármű használati útmutatójában feltüntetik. Ha járművén nincs i-Size üléshelyzet, ellenőrizze a járműtípus listát. A legfrissebb változatot a go.cybex-online.com/solution-g2-car-compatibility oldalon szerezheti be.

Visszahúzott ISOFIX rögzítő karokkal (5) az autózülést hárompontos automata biztonsági övvel ellátott járműüléseken lehet használni. Az ISOFIX használatához kérjük, tekintse meg a jóváhagyott járművek típuslistáját.

 135 cm-es gyermekmagasság felett az autósülés és a jármű közötti kompatibilitás csökkenhet.

Kérjük, ellenőrizze járműtípuslistában, hogy a gyerekülés korlátozás nélkül, minden fejtámlaállásban használható-e. Kivételes esetekben az autózülés az első utasülésen is használható. Mindig tartsa be a járműgyártó javaslatait.

A GYERKÉKÜLÉS SZÁLLÍTÁSA ÉS SZÉTNYITÁSA → 2

A gyerekülés összehajtvá szállítható. Húzza meg a beállító fogantyút (1), és hajtja le a háttámlát (2) úgy, hogy hallhatóan a helyére kattanjon.

 Ha a gyerekülésre pohártartó van szerelve, akkor a gyerekülés összehajtása előtt távolítsa el.

A gyerekülést a hátoldalán található hordozófogantyúnál (3) fogva szállítsa. A gyerekülés szétnyitásához húzza meg a beállító fogantyút (1), és nyissa ki a háttámlát (2) úgy, hogy hallhatóan a helyére kattanjon.

AZ AUTÓÜLÉS JÁRMŪBE VALÓ BESZERELÉSE → 3,4

- Minden esetben gondoskodjon a következőkről:
 - A járműben a háttámlák függőlegesen vannak rögzítve.
 - Az első utasülésre való behelyezés esetén tolja maximálisan hátra a jármű ülését anélkül, hogy a biztonsági öv elhelyezését befolyásolná.
- Aktiválja az beállító fogantyút (1) az ülésmagasító (4) alatt és húzza ki a két ISOFIX rögzítő kart (5) egészen.
- Most fordítsa el az ISOFIX rögzítő karokat (5) 180°-ban úgy, hogy azok kerüljenek szembe az ISOFIX rögzítési pontokkal (6).
- Helyezze az autózülést egy megfelelő ülésre a járműben.
- Nyomja be a két ISOFIX rögzítő kart (5) az ISOFIX rögzítési pontokba (6) amíg ezek egy hallható "KATT" hang kíséretében be nem pattannak a helyükre.
- A beállító fogantyúval (1) tolja a gyerekülést a járműülésre úgy, hogy teljesen egy vonalban legyen a háttámlával.

 Ha a jármű fejtámlája útban van, akkor húzza ki vagy vegye le egészen (kivételek a menetiránynak háttal álló járműülések esetén).

- Bizonyosodjon meg az autózülés biztonságos elhelyezéséről úgy, hogy próbálja kihúzni az ISOFIX rögzítési pontokból (6). A zöld biztonsági jelző (7) teljes egészében látható kell legyen az ülés mindkét oldalán.
- Ha az ülést ISOFIX nélkül használjuk, akkor az a ülés alatt tárolható.

 Az ISOFIX használatakor létrejön egy kapcsolat a járművel, ami növeli a gyermek biztonságát. Természetesen gyermekét továbbra is a jármű hárompontos biztonsági övével kell rögzíteni.

AZ AUTÓÜLÉS ELTÁVOLÍTÁSA A JÁRMŪBŐL → 3,4

Végezze el a behelyezési lépéseket fordított sorrendben.

- Az ISOFIX rögzítő karok (5) mindkét oldalán történő kioldásához nyomja meg az ISOFIX kioldó gombokat (8) és ezzel egy időben húzza hátra azokat.
- Húzza ki az autózülést az ISOFIX rögzítési pontokból (6).
- Emelje ki az autózülést, és nyomja vissza teljesen az ISOFIX rögzítő karokat (5) szállítási pozícióba.

A FEJTÁMASZ BEÁLLÍTÁSA → 6,7

Az állítható fejtámasz (9) a fejtámasz (9) hátsó részén található fejtámasz beállító karral (10) állítható be. Állítsa be a fejtámaszt úgy, hogy max. 2 cm maradjon a gyermek válla és a fejtámasz között.

 A fejtámasz magasságát az autózülés behelyezése után is lehet állítani.

HELYES BESZERELÉS

100 cm – 150 cm



A GYERMEK RÖGZÍTÉSE → 8,9

1. A jármű biztonsági övét húzza át a gyermek fölött, és rögzítse a zárnyelvet a csatba. Hallható "KATT" hanggal kell rögzülnie a helyén.
2. Helyezze a medenceövet az autósülés zöld színű övvezetőjébe (11).
3. Húzza szorosra a medencetámaszt.
4. Az övcsat mellett az autósülés oldalán, a vállövet és a medenceövet át kell vezetni az övvezetőn (11).
5. Húzza át a vállövet az övvezetőn (12) egészen addig, amíg az öv az övvezetőbe kerül.
6. Húzza szorosra a válltámaszt.
7. Győződjön meg arról, hogy a vállöv végighalad a gyermek kulcscsontján, és nem érinti a gyermek nyakát. Ha szükséges, a fejtámla (9) magasságának beállításával változtassa meg az öv helyzetét.

DÖNTÉSI POZÍCIÓK BEÁLLÍTÁSA → 5

- Ebben a gyerekülésben különféle ülőhelyzetekben lehet elhelyezkedni.
1. Ahhoz, hogy az autósülést a kívánt dőlési pozícióba állítsa, nyomja meg az beállító fogantyút (1) az ülésmagasító (4) elülső területének alsó részén, és húzza előre az autósülést.
 2. Ahhoz, hogy az autósülést a hátradöntött helyzetből visszaállítsa ülőhelyzetbe, nyomja meg ismét az beállító fogantyút (1), és az ülést enyhe nyomással vezesse felfelé az ülésmagasítóhoz (4).

 Az autósülést a gyermek beültetése előtt be kell állítani az üléspozíciók egyikébe.

LINEÁRIS OLDALSÓ ÜTKÖZÉSVÉDELEM (L.S.P.) → 10

A lineáris oldalsó ütközésvédelem (13) leszerelhető, ha a jármű ajtajának útjában áll vagy túl sok helyet foglal el az ülésen. Ehhez nyomja meg az oldalsó ütközésvédelem kioldó gombot (14). A gombhoz a támla huzatának eltávolításával férhetünk hozzá. Az L.S.P. (13) visszaszereléséhez járjunk el fordított sorrendben.

ÁLLÍTHATÓ FEJTÁMASZ → 5

Az állítható fejtámasz (15) segít megelőzni, hogy a gyermek feje veszélyesen előre dőljön alvás közben.

Két különböző helyzetbe állítható.

Az állítható fejtámasz (15) beállításához emelje fel, és csúsztassa előre vagy hátra a kívánt pozícióba.

 A gyermek feje mindig érintkezésben kell legyen az állítható fejtámasszal.

AZ ÜLÉSHUZAT ELTÁVOLÍTÁSA ÉS VISSZAHELYEZÉSE

A gyerekülés burkolata négy részből áll (fejtámla (2x), háttámla, ülésmagasító). Ezek nyomógombokkal, tépőzárrakkal és gumiszalagokkal több helyen rögzíthetők.

Amint kioldotta az összes kapcsolót, a huzat egyes részeit el lehet távolítani. A huzatok visszahelyezése az eltávolítás fordított sorrendjében történik.

 A huzat csakis kímélő programmal 30 °C-on mosható, ellenkező esetben a huzat szövete elszíneződhet. Kérjük, hogy a huzatot egyéb ruháktól elkülönítve mossa, és ne szárítsa szárítógéppben vagy közvetlen napsütésen!

A GYÁRTÓ SZAVATOSSÁGI ÉS ÁRTALMATLANÍTÁSI SZABÁLYOZÁSAI

A CYBEX GmbH (Riedingerstr. 18, 95448 Bayreuth, Németország) 3 év szavatosságot biztosít erre a termékre. A szavatosság abban az országban érvényes, ahol a kiskereskedő először értékesítette a terméket a vevőnek. A szavatosság tartalmára vonatkozó és a garancia érvényesítéséhez szükséges minden lényeges információ megtalálható a honlapunkon go.cybex-online.com/manufacturer-warranty-car-seats. A termék leírásában szereplő szavatosság nem befolyásolja az Ön törvény által garantált jogait a meghibásodásokra vonatkozóan.

Kérjük, tartsa be az országában érvényes hulladékkezelési szabályozásokat.

CERTIFIKACE

UN R129/04

CYBEX Solution G2

Výška: 100 cm – 150 cm

Věk: od přibližně 3 let do přibližně 12 let

Děkujeme, že jste si zakoupili dětskou sedačku **Solution G2**.

Než autosedačku nainstalujete do auta, pečlivě si přečtete tuto uživatelskou příručku a mějte ji vždy po ruce pro budoucí použití.

⚠ DŮLEŽITÉ INFORMACE

- Bez předchozího svolení schvalovacího orgánu je autosedačku zakázáno jakýmkoliv způsobem upravovat nebo k ní přidávat součásti.
- Aby byla zajištěna absolutní bezpečnost vašeho dítěte, použijte autosedačku podle tohoto návodu.
- Pokud vaše dítě ještě nemá 100 cm, výrobek nepoužívejte.
- Tuto autosedačku je možné montovat pouze na sedadla vozů, která jsou schválena pro použití s dětským zádržným systémem, jak je uvedeno v návodu vozu.
- Vhodné pouze pro použití ve vozidlech se sedadly s tříbodovým automatickým bezpečnostním pásem, která byla schválena podle nařízení 16 UN nebo podobného standardu.
- Používejte pouze zátěžové body popsané v návodu a označené na zádržném systému.
- Opěradlo autosedačky se musí dotýkat opěradla autosedačky vozidla.
- Ramenní pás se musí vést směrem nahoru a pod sklonem. Nikdy jej nevedte dopředu k hornímu bodu pásu vašeho vozidla.
- Přezka pásu vozidla nesmí nikdy vést přes vodítko sedačky. Pokud je spona pásu příliš dlouhá, dětská sedačka není pro použití v tomto vozidle v této poloze vhodná. V případě nejasností kontaktujte výrobce dětského zádržného systému.
- Tříbodový bezpečnostní pás se může vést pouze přes určená místa. Vodítka pásu jsou popsaná v tomto návodu a na autosedačce jsou označena zeleně.
- Břišní pás musí být veden co nejnižší podél rozkroku dítěte, aby byla zaručena nejlepší ochrana v případě nehody.
- Před každou cestou zkontrolujte, jestli je tříbodový pás vozidla správně nastaven a pevně přiléhá na tělo dítěte. Bezpečnostní pás nikdy nepřetáčejte!

- Pouze řádně nastavená opěrka hlavy může vašemu dítěti poskytnout maximální ochranu a pohodlí a současně zaručit, že ramenní pás lze pohodlně upravit.
- Dětská sedačka musí být řádně připevněna ve vozidle, i když není používána.
- Během zavírání dveří nebo úpravy polohy zadního sedadla vždy zkontrolujte, jestli není autosedačka zaseknutá.
- Autosedačka je také testována a homologována pro použití bez lineární ochrany při bočním nárazu.
- Zavazadla a jiné předměty ve vozidle musí být vždy řádně připevněny. Jinak mohou být vymrštěny a mohou způsobit smrtelné zranění.
- Autosedačku nikdy nepoužívejte bez potahu. Používejte pouze originální potah CYBEX, protože potah je klíčovou součástí, která zaručuje správnou funkci sedačky.
- Dítě nikdy nenechávejte ve vozidle bez dozoru.
- Části dětského zádržného systému se mohou působením přímého slunečního světla zahřát a mohou případně popálit pokožku dítěte. Dítě a autosedačku chraňte před přímým slunečním světlem.
- Nehoda může způsobit poškození autosedačky, které není rozpoznatelné pouhým okem. Po nehodě prosím sedačku vyměňte. V případě nejasností se obraťte na obchodníka nebo výrobce.
- Autosedačku nepoužívejte déle než 9 let. Během svojí životnosti je autosedačka vystavena vysokému tlaku, který má v průběhu času za následek změnu kvality materiálů.
- Plastové části můžete čistit jemným čisticím prostředkem a teplou vodou. Nikdy nepoužívejte abrazivní čisticí prostředky nebo bělicí přípravky!
- Na některých sedadlech vozidel vyrobených z citlivých materiálů může autosedačka zanechat stopy použití a/nebo zbarvení. Pokud tomu chcete předejít, můžete pod autosedačku položit přikrývku nebo ručník apod., a ochránit tak sedadlo vozidla.

SOUČÁSTI VÝROBKU → 1

- | | |
|-----------------------------------|--|
| (1) Nastavovací madlo | (10) Nastavení výšky opěrky hlavy |
| (2) Opěradlo | (11) Vodítko břišního pásu |
| (3) Rukojeť pro přenášení | (12) Vodítko ramenního pásu |
| (4) Podsedák | (13) Lineární ochrana při bočním nárazu (L.S.P.) |
| (5) Ramena pro upevnění ISOFIXu | (14) Tlačítko uvolnění ochrany při bočním nárazu |
| (6) Kotevni úchyty ISOFIXu | (15) Nastavitelná opěrka hlavy |
| (7) Bezpečnostní ukazatel ISOFIXu | (16) Příhrádka pro návod na použití |
| (8) Tlačítka pro uvolnění ISOFIXu | |
| (9) Nastavitelná opěrka hlavy | |

SPRÁVNÁ POLOHA VE VOZIDLE

Toto je dětský zádržný systém i-Size. Je schválen podle předpisu UN č. R129/04 pro použití v kompatibilních polohách sedadel ve vozidle typu i-Size, jak je uvedeno výrobcí automobilů v uživatelských příručkách k vozidlu. Pokud vozidlo nemá polohu sedadla typu i-Size, zkontrolujte seznam typů vozidel. Nejaktuálnější verzi můžete získat na adrese go.cybex-online.com/solution-g2-car-compatibility.

Pokud jsou ramena pro upevnění ISOFIXu zatažena, dětskou sedačku je možné použít na sedadlech vozidel, která jsou vybavena automatickým třibodovým bezpečnostním pásem. Chcete-li používat systém ISOFIX, konzultujte seznam schválených vozidel.

 Při výšce dítěte nad 135 cm může být kompatibilita sedačky s vaším vozidlem omezená.

Zkontrolujte v seznamu typů vozidel, zda lze autosedačku používat bez omezení ve všech polohách opěrky hlavy. Ve výjimečných případech můžete dětskou sedačku použít i na předním sedadle spolujezdce. Vždy dodržujte doporučení vydaná výrobcem vozidla.

PŘENÁŠENÍ A ROZKLÁDÁNÍ AUTOSEDAČKY → 2

Autosedačku lze pro přenášení složit. Zatahnete za nastavovací rukojeť **(1)** a sklopte autosedačku opěradlo **(2)**, dokud se se slyšitelným „CVAKNUTÍM“ nezapadne na své místo.

 Před sklopením autosedačky se ujistěte, že držák na nápoje, pokud je na autosedačce nainstalován autosedačce, byl odstraněn.

K přenášení autosedačky použijte madlo **(3)** umístěné na zadní straně autosedačky. Chcete-li autosedačku rozložit, zatahnete za nastavovací rukojeť **(1)** a otevřete opěradlo **(2)**, dokud nezapadne na místo se slyšitelným „CVAKNUTÍM“.

MONTÁŽ AUTOSEDAČKY DO VOZIDLA → 3,4

- Vždy zkontrolujte, že...
 - opěradla vozidla jsou v zajištěné a vzpřímené poloze.
 - během instalace dětské sedačky na přední sedadlo spolujezdce posuňte sedadlo spolujezdce co nejvíce dozadu bez toho, aby bylo ovlivněno vedení pásu.
- Použijte nastavovací madlo **(1)** pod podsedákem **(4)** a vytáhněte obě ramena na připravení ISOFIXu **(5)** co nejvíce.
- Nyní otočte ramena na připravení ISOFIXu **(5)** o 180° tak, aby byla otočená ve směru kotevnicích úchyť ISOFIXu **(6)**.
- Dětskou sedačku položte na příslušnou sedačku auta.
- Obě ramena na připravení ISOFIXu **(5)** zatlačte do kotevnicích úchyť ISOFIXu **(6)**, dokud nezapadne na místo se slyšitelným „CVAKNUTÍM“.
- Použijte nastavovací madlo **(1)** a přitlačte autosedačku k sedadlu vozidla, dokud nebude zcela vyrovnáno s opěradlem.

 Pokud opěrka hlavy překáží, vytáhněte ji co nejvýš nebo ji úplně odstraňte (kromě sedadel směřujících dozadu).

- Zkontrolujte sedačku vytáhnout z upevňovacích bodů ISOFIXu **(6)** a tím zkontrolujte, zda je sedačka bezpečně upevněna. Zelené bezpečnostní ukazatele **(7)** musí být jasně viditelné na obou stranách sedačky.
- Pokud je sedačka používána bez systému ISOFIX, můžete jej uložit naspod sedačky.

 Použitím systému ISOFIX vytvoříte spojení s vozidlem, které zvýší bezpečnost vašeho dítěte. Nezapomeňte, že dítě musí být i nadále připoutané třibodovým bezpečnostním pásem.

ODSTRANĚNÍ AUTOSEDAČKY Z VOZIDLA → 3,4

Instalační kroky proveďte v opačném pořadí.

- Uvolněte ramena pro upevnění ISOFIXu **(5)** na obou stranách stisknutím tlačítek pro uvolnění ISOFIXu **(8)** a jejich současným zatažením.
- Sedačku vytáhněte z kotevnicích úchyť ISOFIXu **(6)**.
- Odstraňte autosedačku a ramena pro upevnění ISOFIXu **(5)** úplně zasuňte do přepravní polohy.

NASTAVENÍ OPĚRKY HLAVY → 6,7

Nastavitelnou opěrku hlavy **(9)** můžete nastavit pomocí rukojeti pro nastavení opěrky hlavy **(10)** na zadní straně opěrky hlavy **(9)**. Během nastavování opěrky hlavy zkontrolujte, že je mezi rameny dítěte a opěrkou hlavy mezera maximálně 2 cm.

🔔 Výšku opěrky hlavy je možné upravovat, i když je sedačka namontovaná v autě.

SPRÁVNÝ ZPŮSOB INSTALACE

100 cm – 150 cm



ZABEZPEČENÍ DÍTĚTE 🗨️ → 8,9

1. Bezpečnostní pás vozidla ved'te kolem dítěte a vložte jazýček pásu do přezky pásu. Pás musí zapadnout na místo se slyšitelným "CVAKNUTÍM".
2. Břišní pás vložte do zeleného vodička pásu **(11)** dětské sedačky.
3. Utáhněte břišní pás.
4. Ramenní pás a břišní pás musí být společně vloženy do vodička břišního pásu **(11)** na straně vozidla vedle přezky pásu.
5. Ramenní pás ved'te přes vodičko ramenního pásu **(12)**, dokud nebude ve vodičku pásu.
6. Utáhněte ramenní pás.
7. Zkontrolujte, zda je ramenní pás veden přes klíční kost dítěte a nedotýká se jeho krku. Pokud je to nutné, upravte výšku opěrky hlavy **(9)**, čímž upravíte polohu pásu.

UPRAVENÍ DO POLOHY VLEŽE 🗨️ → 5

Tato dětská autosedačka nabízí různé polohy sezení.

1. Chcete-li umístit sedačku do požadované polohy vleže, stiskněte nastavovací madlo systému **(1)** na spodní straně přední části podsedačky **(4)** a potáhněte sedačku směrem dopředu.
2. Chcete-li sedačku vrátit do polohy vsedě, znovu stiskněte nastavovací madlo systému **(1)** a zvedněte sedačku nahoru za použití lehkého tlaku proti podsedačku **(4)**.

🔔 Dětskou sedačku musíte nastavit do jedné z poloh ještě předtím, než do ní posadíte dítě.

LINEÁRNÍ OCHRANA PŘI BOČNÍM NÁRAZU (L.S.P.) 🗨️ → 10

Pokud lineární ochrana při bočním nárazu **(13)** omezuje prostor dveří auta nebo omezuje místo na sedadle spolujezdce, je možné systém odpojit. Můžete to provést stisknutím tlačítka pro uvolnění ochrany při bočním nárazu **(14)**. Abyste se k tomuto tlačítku dostali, je třeba sejmout potah opěradla **(2)**. Pro opětovné nasazení L.S.P. **(13)** k sedačce proveďte kroky pro odstranění v opačném pořadí.

NAKLÁPĚCÍ OPĚRKA HLAVY 🗨️ → 6

Naklápěcí opěrka hlavy **(15)** zabráňuje, aby se hlava dítěte během spánku naklonila příliš dopředu.

Je možné ji nastavit do dva poloh.

Naklápěcí opěrku hlavy **(15)** nastavíte tak, že ji zvednete a posunete dopředu nebo dozadu do požadované polohy.

🔔 Hlava dítěte by měla být vždy v kontaktu s naklápěcí opěrkou hlavy.

ODSTRANĚNÍ A OPĚTOVNÉ NASAZENÍ POTAHU SEDAČKY

Potah autosedačky se skládá ze čtyř částí (opěrka hlavy (x2), opěradlo, podsedák). Ty jsou na několika místech upevněny pomocí přítlačných čepů, suchých zipů a gumíčkami.

Po uvolnění všech součástí můžete odstranit jednotlivé části potahu. Potah můžete opět nasadit provedením kroků pro odstranění v opačném pořadí.

🔔 Potah perte pouze na jemný program při teplotě 30 °C, jinak může látka změnit barvu. Potah perte odděleně a nesušte jej v sušičce nebo na přímém slunci!

ZÁRUKA VÝROBCE A NAŘÍZENÍ O LIKVIDACI

Společnost CYBEX GmbH (Riedingerstr. 18, 95448 Bayreuth, Německo) vám dává na tento výrobek záruku 3 roky. Záruka je platná v zemi, kde byl tento výrobek původně prodán zákazníkovi. Obsah záruky a všechny důležité informace vyžadované k záručnímu prohlášení najdete na našich domovských stránkách go.cybex-online.com/manufacture-warranty-car-seats. Pokud je v popisu zboží uvedena záruka, vaše zákonná práva v případě závady zůstávají netknuta.

Vždy dodržujte místní pravidla pro likvidaci odpadu.

CERTIFIKÁCIA

UN R 129/04

CYBEX Solution G2

Výška: 100 cm – 150 cm

Vek: približne od 3 rokov do približne 12 rokov

Ďakujeme, že ste sa rozhodli pre zakúpenie detskej sedačky **Solution G2**.

Pred montážou autosedačky si pozorne prečítajte tento návod a majte ho vždy po ruke pre budúce použitie.

⚠ DÔLEŽITÉ INFORMÁCIE

- Bez predchádzajúceho súhlasu od úradu na schvaľovanie je zakázané autosedačku akýmkoľvek spôsobom upravovať alebo k nej pridávať súčasti.
- Aby bola zaručená absolútna bezpečnosť vášho dieťaťa, je nevyhnutné používať autosedačku podľa tohto návodu.
- Ak vaše dieťa ešte nemá 100 cm, výrobok nepoužívajte.
- Túto autosedačku je možné montovať len na sedadlá auta, ktoré sú schválené pre použitie s detským zadržným systémom, ako je uvedené v návode auta.
- Vhodné len pre použitie so sedadlami s trojbodovým automatickým bezpečnostným pásom, ktoré boli schválené podľa predpisu OSN 16 alebo porovnateľnej normy.
- Používajte iba tie nosné kontaktné body, ktoré sú popísané v tomto návode a označené na detskom zadržnom systéme.
- Operadlo autosedačky sa musí dotýkať operadla vozidla.
- Ramenný pás sa musí pri sklopení natahovať smerom nahor a dozadu. Nikdy sa nesmie natahovať smerom dopredu k hornému bodu pásu vo vašom vozidle.
- Spona bezpečnostného pásu vozidla sa nesmie križovať s bezpečnostným pásom vozidla. Ak je bezpečnostný pás príliš dlhý, detská sedačka nie je vhodná v tejto polohe pre použitie v tomto vozidle. V prípade pochybností kontaktujte výrobcu detského zadržného systému.
- Trojbodový bezpečnostný pás sa môže viesť len cez určené miesta. Tieto smery sú detailne popísané v tomto návode a na autosedačke sú vyznačené zelenou farbou.
- Pre optimálny účinok sedačky pri nehode musí brušný pás viesť čo najnižšie pozdĺž slabín dieťaťa.

- Pred každou cestou skontrolujte, či je automatický trojbodový pás správne nastavený a pevne prilieha na telo dieťaťa. Bezpečnostný pás nikdy neprekrúčajte!
- Iba riadne nastavená opierka hlavy môže vášmu dieťaťu poskytnúť maximálnu ochranu a pohodlie na zabezpečenie bezproblémového upevnenia ramenného pásu.
- Autosedačka musí byť riadne zabezpečená v aute aj v prípade, ak sa nepoužíva.
- Pri zatváraní dverí alebo úpravy polohy zadného sedadla vždy zabezpečte, aby sa autosedačka nikdy nezasekla.
- Autosedačka je tiež testovaná a homologovaná bez lineárnej ochrany pri bočnom náraze.
- Batožina a iné predmety v aute musia byť vždy riadne pripevnené. V opačnom prípade môžu byť vymrštené a spôsobiť smrteľné zranenie.
- Autosedačku nikdy nepoužívajte bez poťahu. Používajte len originálny poťah CYBEX, pretože poťah je kľúčovou súčasťou, ktorá zaručuje funkciu sedačky.
- Dieťa nikdy nenechávajte v aute bez dozoru.
- Časti detského zadržného systému sa môžu na slnku zahriať a môžu prípadne popáliť pokožku dieťaťa. Dieťa a autosedačku chráňte pred priamym slnečným svetlom.
- Nehoda môže spôsobiť poškodenie autosedačky, ktoré nie je rozpoznateľné voľným okom. Po nehode prosím vymeňte sedačku. V prípade pochybností sa obráťte na svojho predajcu alebo výrobcu.
- Autosedačku nepoužívajte dlhšie ako 9 rokov. Počas svojej životnosti je autosedačka vystavená vysokému tlaku, ktorý má v priebehu času za následok zmenu kvality materiálov.
- Plastové časti môžete čistiť jemným čistiacim prostriedkom a teplou vodou. Nikdy nepoužívajte silné čistiace prostriedky alebo bieliadlá!
- Na niektorých sedadlách áut vyrobených z citlivých materiálov môže použitie autosedačky zanechať stopy a/alebo spôsobiť zmenu sfarbenia. Ak tomu chcete predchádzať, môžete pod autosedačku položiť prikrývku alebo uterák a pod. a ochrániť tak sedadlo auta.

ČASŤ VÝROBKU → 1

- | | |
|---|--|
| (1) Nastavovacia rukoväť | (10) Tlačidlo nastavenia výšky opierky hlavy |
| (2) Operadlo | (11) Vodiaca časť pre brušný pás |
| (3) Rukoväť na prenášanie | (12) Vodiaca časť pre ramenný pás |
| (4) Sedacia časť | (13) Lineárna ochrana pri bočnom náraze (L.S.P.) |
| (5) Uzamykacie ramená ISOFIX | (14) Tlačidlo uvoľnenia ochrany pri bočnom náraze |
| (6) Kotviace body ISOFIX | (15) Nastaviteľná opierka hlavy |
| (7) Bezpečnostný ukazovateľ ISOFIX | (16) Odkladací priestor pre návod na použitie |
| (8) Tlačidlá pre uvoľnenie ISOFIX | |
| (9) Nastaviteľná opierka hlavy | |

SPRÁVNA POLOHA VO VOZIDLE

Toto je vylepšený detský zadržiavací systém typu i-Size. Je schválený podľa nariadenia OSN č. R129/04 na použitie na miestach na sedenie vo vozidlách kompatibilných so systémom i-Size, ako uvádzajú výrobcovia vozidiel v návodoch na obsluhu vozidiel. Ak vaše vozidlo nemá miesto na sedenie kompatibilné so systémom i-Size, prečítajte si zoznam typov vozidiel. Najaktuálnejšia verzia je dostupná na stránke go.cybex-online.com/solution-g2-car-compatibility. Ak sú uzamykacie ramená ISOFIX (5) zatahnuté, autosedačku je možné použiť na sedadlách áut, ktoré sú vybavené automatickým trojbodovým bezpečnostným pásmom. Pre použitie systému ISOFIX sa prosím obráťte na zoznam schválených vozidiel.

 Pri výške dieťaťa nad 135 cm môže dôjsť k zníženiu compatibility autosedačky s vašim vozidlom.

V zozname typov vozidiel je uvedené, či sa autosedačka môže používať bez obmedzení vo všetkých polohách opierky hlavy.

Vo výnimočných prípadoch môžete detskú sedačku použiť aj na prednom sedadle spolujazdca. Vždy dodržiavajte odporúčania výrobcu vozidla.

PRENÁŠANIE A ROZKLADANIE AUTOSEDAČKY → 2

Autosedačka sa môže prenášať zložená. Potiahnite nastavovaciu rukoväť (1) a zložte operadlo (2) tak, aby sa zaistilo na svojom mieste za počutelného "CVAKNUTIA".

 Pred skladaním autosedačky skontrolujte, či bol odstránený držiak na poháre (ak je na autosedačke nainštalovaný).

Na prenášanie autosedačky použite rukoväť na prenášanie (3), ktorá sa nachádza na zadnej strane autosedačky. Ak chcete autosedačku rozložiť, potiahnite nastavovaciu rukoväť (1) a otvoríte operadlo (2) tak, aby sa zaistilo na svojom mieste za počutelného "CVAKNUTIA".

MONTÁŽ AUTOSEDAČKY DO VOZIDLA → 3,4

1. Vždy skontrolujte, či...

- sú operadlá v aute zamknuté vo vzpriamenej polohe.
 - pri inštalácii detskej sedačky na predné sedadlo spolujazdca nastavte sedadlo spolujazdca čo najviac dozadu bez toho, aby to ovplyvnilo vedenie pásu.
2. Použite nastavovaciu rukoväť (1) pod sedacou časťou (4) a vyťahnite uzamykacie ramená ISOFIX (5) čo najviac.
 3. Teraz otočte uzamykacie ramená ISOFIX (5) o 180° tak, aby boli otočené v smere kotviacich bodov ISOFIX (6).
 4. Detskú sedačku položte na príslušné sedadlo do auta.
 5. Obe uzamykacie ramená ISOFIX (5) zatlačte do kotviacich bodov ISOFIX (6), až kým nezapadnú na miesto so zreteľným "CVAKNUTIA".
 6. Uchopte nastavovaciu rukoväť (1) a zatlačte autosedačku oproti operadlu sedadla vo vozidle tak, aby bola úplne zarovnaná s operadlom.

 Ak opierka hlavy sedadla vozidla bráni montáži, vyťahnite ju čo najvyššie alebo ju úplne odstráňte (okrem sedadiel otočených smerom dozadu).

7. Bezpečnosť pripevnenia základne skontrolujte pokusom o vyťahnutie základne z kotviacich bodov ISOFIX (6). Zelené bezpečnostné ukazovatele (7) musia byť na oboch stranách sedačky jasne viditeľné.
8. Ak sedačku používate bez systému ISOFIX, môžete ju uskladniť na dne sedačky.

 Systém ISOFIX vytvára spojenie s vozidlom, ktoré zvyšuje bezpečnosť vášho dieťaťa. Nezabudnite, že dieťa musí byť aj naďalej pripútané trojbodovým bezpečnostným pásmom.

ODSTRÁNENIE AUTOSEDAČKY Z VOZIDLA → 3,4

Inštalčné kroky vykonajte v opačnom poradí.

1. Uvoľnite uzamykacie ramená ISOFIX (5) na oboch stranách stlačením uvoľňovacích tlačidiel ISOFIX (8) a následne ich súčasne potiahnite dozadu.
2. Sedačku vyťahnite z kotviacich bodov ISOFIX (6).
3. Odstráňte autosedačku a ramená na pripevnenie ISOFIX (5) úplne zasuňte do prepravnej polohy.

NASTAVENIE OPIERKY HLAVY → 6,7

Opierku hlavy (9) môžete nastaviť pomocou tlačidla pre nastavenie opierky hlavy (10) na zadnej strane opierky hlavy (9). Opierku hlavy nastavte tak, aby medzi ramenami dieťaťa a opierkou hlavy boli maximálne 2 cm.

 Výšku opierky hlavy je možné nastaviť aj keď je sedačka namontovaná v aute.

SPRÁVNY SPÔSOB INŠTALÁCIE

100 cm – 150 cm



ZABEZPEČENIE DIEŤAŤA → 8,9

1. Bezpečnostný pás vozidla vedte okolo dieťaťa a jazýček pásu vložte do spony. Pás musí zapadnúť na miesto s počutelným "CVAKNUTÍM".
2. Brušný pás vložte do zelených vodiacich častí (11) detskej sedačky.
3. Dôkladne napnite bedrový bezpečnostný pás.
4. Ramenný pás a brušný pás musí byť vložený do vodiacej časti pre brušný pás (11) vedľa detskej sedačky, kde je spona pásu.
5. Ramenný pás vedte cez vodiacu časť ramenného pásu (12), až kým sa nedostane do vodiacej časti pásu.
6. Dôkladne napnite ramenný bezpečnostný pás.
7. Skontrolujte, či je ramenný pás vedený cez kľúčnu kosť dieťaťa, a že sa nedotýka jeho krku. Ak je to potrebné, upravte výšku opierky hlavy (9), aby sa tak upravila poloha pásu.

NASTAVENIE NAKLONENÝCH POLÔH → 5

Táto autosedačka ponúka rôzne polohy na sedenie.

1. Ak chcete autosedačku nastaviť do požadovanej naklonenej polohy, stlačte nastavovaciu rukoväť (1) na spodnej strane prednej časti podsedačky (4) a potiahnite autosedačku dopredu.
2. Ak chcete autosedačku vrátiť z naklonenej polohy do polohy na sedenie, znova stlačte nastavovaciu rukoväť (1) a miernym tlakom na podsedač (4) vedte autosedačku smerom nahor.

 Polohu na sedenie je potrebné nastaviť ešte pred usadením dieťaťa do autosedačky.

LINEÁRNA OCHRANA PRI BOČNOM NÁRAZE (L.S.P.) → 10

Ak lineárna ochrana pri bočnom náraze (13) obmedzuje priestor dverí vozidla alebo miesto na sedadle spolujazdca, je možné systém odpojiť. Môžete tak urobiť stlačením tlačidla pre uvoľnenie ochrany pri bočnom náraze (14). Aby ste sa dostali k tomuto tlačidlu, je potrebné odstrániť poťah operadla. Pre opätovné nasadenie L.S.P. (13) k sedačke vykonajte kroky pre odstránenie v opačnom poradí.

POLOHOVATEĽNÁ OPIERKA HLAVY → 6

Nastaviteľná opierka hlavy (15) pomáha chrániť hlavu dieťaťa, aby sa počas spánku nenaklonila dopredu.

Je možné ju nastaviť do dvoch polôh.

Ak chcete nastaviť nastaviteľnú opierku hlavy (15), zdvihnite ju a posuňte dopredu alebo dozadu do požadovanej polohy.

 Hlava dieťaťa by vždy mala byť v kontakte s polohovateľnou opierkou hlavy.

ODSTRÁNENIE A OPÄTOVNÉ NASADENIE POŤAHU SEDAČKY

Poťah autosedačky pokrýva štyri diely (opierka hlavy (2 ks), operadlo, sedacia časť). Jednotlivé časti poťahu sú uchytené na viacerých miestach pomocou patentných gombíkov, suchého zipsu a elastických pásov.

Po uvoľnení všetkých súčastí môžete odstrániť jednotlivé časti poťahu. Ak chcete poťah nasadiť späť na sedačku, vykonajte kroky v opačnom poradí.

 Poťah perte len na jemnom programe pri teplote 30 °C, inak môže látka zmeniť farbu. Poťah perte oddelene od ostatnej bielizne a nesušte ho v sušičke a priamom slnku!

ZÁRUKA VÝROBCU A NARIADENIE O LIKVIDÁCII

Spoločnosť CYBEX GmbH (Riedingerstr. 18, 95448 Bayreuth, Nemecko) vám dáva na tento výrobok záruku 3 roky. Záruka je platná v krajine, kde bol tento výrobok pôvodne predaný zákazníkovi. Obsah záruky a všetky dôležité informácie vyžadované pre prehlásenie záruky môžete nájsť na našich domovských stránkach go.cybex-online.com/manufacture-warranty-car-seats. Ak je v popise článku uvedená záruka, vaše zákonné práva v prípade závlady zostávajú nedotknuté.

Dodržiavajte prosím predpisy o likvidácii odpadu vo vašej krajine.

CERTIFICACIÓN

UN R129/04

CYBEX Solution G2

Tamaño: 100 cm – 150 cm

Edad: desde aprox. 3 años hasta aprox. 12 años

Gracias por decidirse por el **Solution G2** al elegir su silla de coche.

Lea con cuidado esta guía del usuario antes de instalar la silla de coche en su vehículo y consérvela siempre a mano para consultas futuras.

INFORMACIÓN IMPORTANTE

- Sin la aprobación de la Autoridad de Homologación de Tipos, la silla de coche no puede modificarse ni se le puede añadir nada de ninguna manera.
- A fin de mantener a su hijo adecuadamente protegido, es absolutamente esencial que utilice la silla de coche tal como se describe en este manual.
- No la use antes de que el niño alcance un tamaño de 100 cm.
- Esta silla de coche sólo se puede instalar en asientos de vehículos que estén aprobados para el uso de sistemas de retención infantil de acuerdo con su manual.
- Sólo apta para asientos de vehículos con cinturones automáticos de tres puntos aprobados de acuerdo con la norma de la ONU N.º. 16 o una comparable.
- No utilice ningún punto de contacto de soporte de carga que no sea de los descritos en las instrucciones y marcados en la retención para niños.
- El respaldo del asiento infantil debe estar en contacto con el respaldo del vehículo.
- El cinturón para los hombros debe correr hacia arriba y atrás con una inclinación. Nunca debe correr hacia el frente, al punto superior del cinturón de su vehículo.
- La hebilla del cinturón del vehículo nunca debe cruzar la guía del cinturón de la silla para niños. Si el latiguillo del cinturón es demasiado largo, la silla para niños no es adecuada para su uso en esta posición en el vehículo. En caso de duda, consulte con el fabricante de la retención para niños.
- El cinturón de tres puntos sólo se debe pasar a través de las rutas designadas. Los enrutamientos del cinturón se describen detalladamente en este manual y están marcados en verde en la silla de coche.
- La correa abdominal debe pasar tan bajo como sea posible cruzando la ingle de su hijo para que tengan un efecto óptimo en caso de accidente.
- Antes de cada uso, asegúrese de que el cinturón automático de tres puntos esté correctamente ajustado y se adapte apretadamente al cuerpo del niño. ¡Nunca retuerza el cinturón!
- Sólo un reposacabezas ajustado de manera óptima puede ofrecer a su hijo la máxima protección y comodidad al tiempo que garantiza que el cinturón para los hombros se pueda ajustar correctamente.
- La silla de coche debe estar siempre asegurada en el vehículo, incluso cuando no esté usándose.
- Asegúrese siempre de que la silla de coche nunca se atrape al cerrar la puerta del coche o al ajustar el asiento trasero.
- La silla de coche también está probada y homologada sin los protectores lineales de impacto lateral.
- El equipaje u otros objetos que haya presentes en el vehículo deben estar siempre firmemente retenidos. De lo contrario, pueden verse despedidos dentro del vehículo, lo que puede ocasionar lesiones mortales.
- La silla de coche nunca debe usarse sin la cubierta. Asegúrese de utilizar únicamente una funda original de asiento CYBEX, ya que la funda es un elemento clave del funcionamiento del asiento.
- Nunca deje a su hijo desatendido en el vehículo.
- Las piezas del sistema de retención para niños se calientan con el sol y podrían quemar la piel del niño. Proteja a su hijo y a la silla de coche contra la exposición directa al sol.
- Un accidente puede causar daños a la silla de coche que no sean identificables a simple vista. Reemplace la silla después de un accidente. En caso de duda, consulte con su distribuidor o con el fabricante.
- No utilice esta silla de coche durante más de 9 años. La silla de coche está expuesta a un alto estrés durante su vida útil como producto, lo que conduce a cambios en la calidad de sus materiales con el aumento de la edad.
- Las piezas de plástico se pueden limpiar con un agente limpiador suave y agua tibia. ¡Nunca use agentes de limpieza agresivos o blanqueadores!
- En algunos asientos de vehículos fabricados con materiales sensibles, el uso de sillas de coche puede dejar marcas o causar decoloración. Para evitar esto, puede colocar una manta, una toalla o algo similar debajo de la silla de coche para proteger el asiento del vehículo.

PIEZAS DEL PRODUCTO  → 1

- | | |
|---|---|
| (1) Palanca de ajuste | (11) Guía de la correa abdominal |
| (2) Respaldo | (12) Guía del cinturón para los hombros |
| (3) Asa de transporte | (13) Protección lineal contra impactos laterales (L.S.P.) |
| (4) Elevador | (14) Botón de desbloqueo de la Protección lineal contra impactos laterales |
| (5) Brazos de bloqueo ISOFIX | (15) Reposacabezas reclinable |
| (6) Puntos de anclaje ISOFIX | (16) Compartimiento de almacenamiento de la guía del usuario |
| (7) Indicador de seguridad ISOFIX | |
| (8) Botón de desbloqueo ISOFIX | |
| (9) Reposacabezas ajustable | |
| (10) Ajustador de altura del reposacabezas | |

LA POSICIÓN CORRECTA EN EL VEHÍCULO

Este es un sistema de retención infantil i-Size mejorado. Está aprobado por el reglamento n.º R129/04 de la Unión Europea para su uso en asientos de vehículos compatibles con i-Size, de acuerdo con lo que se indique en las guías de usuario de los fabricantes de vehículos. Si su vehículo no cuenta con un asiento para i-Size, consulte la lista de tipos de vehículo. Puede obtener la versión más actualizada de la lista en go.cybex-online.com/solution-g2-car-compatibility.

Con los brazos de bloqueo ISOFIX **(5)** retraídos, la silla de coche se puede utilizar en asientos de vehículos que estén equipados con un cinturón automático de tres puntos. Para utilizar ISOFIX, consulte la lista de tipos de vehículos a fin de conocer los vehículos aprobados.

-  Para menores con una altura superior a 135 cm, la compatibilidad entre la silla infantil y su vehículo pueden verse reducida.

Asegúrese mediante la lista de vehículos compatibles de que el asiento infantil puede utilizarse sin limitaciones con cualquier posición del reposacabezas. En casos excepcionales, la silla para niños también se puede utilizar en el asiento del pasajero delantero. Cumpla siempre con las recomendaciones del fabricante del vehículo.

TRANSPORTE Y DESPLIEGUE DEL ASIENTO INFANTIL  → 2

Es posible plegar el asiento infantil para su transporte. Tire para ello de la palanca de ajuste **(1)** y abata el respaldo **(2)** hasta que este se enclave con un "CLIC" audible.

-  Asegúrese de haber retirado el portavasos del asiento infantil, en caso de estar montado, antes de plegar el asiento infantil.

Utilice el asa de transporte **(3)** que se encuentra en la parte posterior del asiento infantil para transportarlo.

Para volver a desplegar el asiento infantil, tire de la palanca de ajuste **(1)** y despliegue el respaldo **(2)** hasta que se enclave con un "CLIC" audible.

INSTALACIÓN DE LA SILLA DE COCHE EN EL VEHÍCULO  → 3,4

- Asegúrese siempre de que...
 - los respaldos del vehículo estén bloqueados en su posición vertical.
 - al instalar la silla para niños en el asiento del copiloto, ajuste éste tan hacia atrás como sea posible sin afectar los enrutamientos de los cinturones.
- Utilice la palanca de ajuste **(1)** debajo del elevador **(4)** y tire de los dos brazos de bloqueo ISOFIX **(5)** hasta su máxima extensión.
- Ahora gire 180° los brazos de bloqueo ISOFIX **(5)** de modo que estén orientados hacia la dirección de los puntos de fijación ISOFIX **(6)**.
- Coloque la silla para niños en el asiento indicado del automóvil.
- Empuje los brazos bloqueantes ISOFIX **(5)** introduciéndolos en los puntos de anclaje ISOFIX **(6)** hasta que estos encajen en su lugar con un "CLIC" audible.
- Accione la palanca de ajuste **(1)** y deslice el asiento infantil sobre la silla de coche hasta que se apoye en toda la superficie de forma fija.

-  Si el reposacabezas del vehículo estorba, tire de él hacia arriba hasta su máxima extensión o retírelo por completo (excepto en los asientos del vehículo que miran hacia atrás).

- Asegúrese de que la silla esté firme tratando de sacarla de los puntos de anclaje ISOFIX **(6)**. Los indicadores de seguridad verdes **(7)** deben ser claramente visibles a ambos lados del asiento.
- En caso de que el asiento se utilice sin ISOFIX, se puede almacenar en la parte inferior del mismo.

-  Mediante el uso de ISOFIX, se crea una conexión con el vehículo que aumenta la seguridad de su niño. El niño todavía debe retenerse con el cinturón de tres puntos del vehículo.

QUITAR LA SILLA PARA NIÑOS DEL VEHÍCULO  → 3,4

Realice los pasos de instalación en orden inverso.

- Desbloquee los brazos de bloqueo ISOFIX **(5)** a ambos lados presionando los botones de desbloqueo de ISOFIX **(8)** y tirando de ellos hacia atrás simultáneamente.
- Extraiga el asiento de los puntos de anclaje ISOFIX **(6)**.

- Extraiga la silla de coche y empuje los brazos bloqueantes ISOFIX (5) completamente de nuevo a su posición de transporte.

AJUSTE DEL REPOSACABEZAS → 6,7

El reposacabezas (9) se puede ajustar utilizando el ajustador de altura (10) situado en la parte posterior del mismo (9). Ajuste el reposacabezas de modo que queden libres un máximo de 2 cm entre el hombro del niño y el reposacabezas.

La altura del reposacabezas todavía se puede ajustar con la silla instalada en el coche.

MODO DE INSTALACIÓN CORRECTO

100 cm – 150 cm



FIJAR AL NIÑO → 8,9

- Haga pasar el cinturón de seguridad del vehículo alrededor de su hijo e inserte la lengüeta del cinturón en la hebilla. Se debe bloquear en su lugar con un "CLIC" audible.
- Coloque la correa abdominal en las guías verdes para las correas abdominales (11) de la silla para niños.
- Tense el cinturón pélvico.
- Del lado de la silla de coche para niños junto a la hebilla del cinturón, el cinturón para los hombros y la correa abdominal deben insertarse juntos en la guía de la correa abdominal (11).
- Haga pasar el cinturón para los hombros por su guía (12) hasta que esté dentro de la guía del cinturón.
- Tense el tirante.
- Asegúrese de que el cinturón para los hombros se extienda cruzando la clavícula de su hijo y no toque su cuello. Si es necesario, ajuste la altura del reposacabezas (9) para cambiar la posición del cinturón.

AJUSTE DE LAS POSICIONES DE RECLINACIÓN → 5

Este asiento infantil permite diferentes posiciones de asiento.

- Para poner la silla infantil en la posición de reclinación que desee, pulse la palanca de ajuste (1) en la parte inferior de la zona frontal del elevador (4) y mueva la silla hacia delante.
- Para que la silla infantil vuelva de la posición de reclinación a la posición de asiento, pulse la palanca de ajuste (1) de nuevo y oriente la silla hacia arriba ejerciendo una ligera presión en el elevador (4).

La silla infantil se debe ajustar a una de las posiciones de asiento antes de sentar al niño/a.

PROTECCIÓN LINEAL CONTRA IMPACTOS LATERALES (L.S.P.) → 10

Si la protección lineal contra impactos laterales (13) está en conflicto con la puerta del coche o si afecta a la cantidad de espacio que queda en el asiento del pasajero, es posible retirarla. Para ello, oprima el botón de desbloqueo de la Protección lineal contra impactos laterales (14). Para llegar a este botón, es necesario quitar la funda del respaldo (2). Para volver a conectar el L.S.P. (13) en la silla, siga las instrucciones de retirada en orden inverso.

REPOSACABEZAS RECLINABLE → 6

El reposacabezas reclinable (15) ayuda a evitar que la cabeza del niño se incline peligrosamente hacia adelante durante el sueño.

Se puede ajustar en una de dos posiciones.

Para ajustar el reposacabezas reclinable (15), elévelo y deslícelo hacia delante o hacia atrás a la posición deseada.

La cabeza del niño siempre debe estar en contacto con el reposacabezas reclinable.

QUITAR Y VOLVER A INSTALAR LA FUNDA DE LA SILLA

La funda del asiento infantil se compone de cuatro piezas (reposacabezas (2x), respaldo y cojín). Estas están fijadas en varios puntos al asiento infantil mediante botones de presión, velcro y bandas elásticas.

Una vez que todos se hayan liberado, se pueden quitar las piezas individuales de la funda. A fin de poner las fundas de nuevo en la silla, siga en orden inverso las instrucciones para quitarlas.

La funda sólo puede lavarse a 30°C con un programa de lavado delicado, de lo contrario, la tela de la funda puede decolorarse. ¡Lave la funda por separado del resto de otras prendas y no la seque en secadora ni bajo la luz directa del sol!

GARANTÍA DEL FABRICANTE Y NORMATIVA PARA LA ELIMINACIÓN

CYBEX GmbH (Riedingerstr. 18, 95448 Bayreuth, Alemania) le da 3 años de garantía para este producto. La garantía es válida en el país donde un minorista vendió inicialmente este producto a un cliente. El contenido de la garantía y toda la información esencial necesaria para hacerla efectiva se pueden encontrar en nuestra página de inicio go.cybex-online.com/manufacture-warranty-car-seats. Si se muestra una garantía en la descripción del artículo, sus derechos legales contra nosotros por defectos no se verán afectados.

Respete las normas de eliminación de residuos de su país.



CERTIFICAÇÃO

R129/04 (NU)

CYBEX Solution G2

Tamanho: 100 cm – 150 cm

Idade: desde aprox. os 3 aos 12 anos

Obrigado por escolher a cadeira auto **Solution G2**.

Leia atentamente este manual do utilizador antes de instalar a cadeira auto no seu veículo e mantenha o manual sempre à mão para consultas futuras.

⚠️ INFORMAÇÕES IMPORTANTES

- Sem a aprovação da entidade homologadora, a cadeira auto não poderá ser modificada ou suplementada de nenhuma forma.
- Para manter a criança devidamente protegida, é absolutamente essencial usar a cadeira auto conforme se descreve neste manual.
- Não use a cadeira antes da criança ter uma altura de 100 cm.
- Esta cadeira auto apenas pode ser instalada em assentos de veículo com aprovação para o uso de sistemas de retenção de crianças conforme o manual do veículo.
- O produto é adequado apenas para bancos de veículo com cintos de três pontos automáticos aprovados em conformidade com o Regulamento das Nações Unidas n.º 16 ou uma norma equivalente.
- Não use quaisquer pontos de contacto de sustentação para além daqueles descritos nas instruções e marcados no sistema de retenção de crianças.
- O encosto da cadeira para automóvel deve estar em contacto com o encosto do assento do veículo.
- O cinto de ombro deve avançar para cima e reclinar para trás. Nunca deverá avançar para a frente até ao ponto superior do cinto do veículo.
- A fivela do cinto do veículo nunca deverá cruzar a guia do cinto do banco. Caso a correia do cinto fique muito comprida, não é adequado usar a cadeira de criança nessa posição no veículo. Em caso de dúvida, entre em contacto com o fabricante do sistema de retenção de crianças.
- O cinto de três pontos só deve ser passado através das marcações de posição designadas. As marcações de posição são descritas em detalhe neste manual, e estão marcadas a verde na cadeira auto.
- Os cintos subabdominais devem ser colocados o mais inferiormente possível cruzando a zona da virilha da criança, para efeito máximo em caso de acidente.
- Antes de cada utilização, certifique-se de que o cinto de três pontos automático do veículo se encontra corretamente ajustado e que encaixa perfeitamente no corpo da criança. Nunca torcer o cinto!
- Apenas um encosto de cabeça perfeitamente ajustado poderá oferecer a máxima proteção e conforto à criança, garantindo simultaneamente o encaixe adequado do cinto de ombro.
- A cadeira auto deve estar sempre corretamente fixada ao veículo, mesmo quando não está a ser usada.
- Certifique-se sempre de que a cadeira auto não se encontra presa de encontro a qualquer superfície ao fechar a porta do veículo ou ajustar o banco traseiro.
- A cadeira auto também foi testada e homologada sem proteções lineares contra impactos laterais.
- A bagagem ou quaisquer objetos presentes no veículo devem encontrar-se sempre firmemente seguros. De outra forma, poderão ser arremessados dentro do veículo e causar ferimentos fatais.
- A cadeira auto nunca deve ser usada sem a cobertura do assento. Certifique-se que é usada apenas uma cobertura do assento CYBEX original, uma vez que a cobertura é um elemento fundamental para permitir o funcionamento correto da cadeira.
- Nunca abandone a criança no veículo sem supervisão.
- As peças no sistema de retenção de crianças aquecem ao sol e podem queimar a pele da criança. Proteja a criança e a cadeira auto da exposição direta aos raios solares.
- Um acidente poderá causar à cadeira auto danos impossíveis de serem visualizados a olho nu. Substitua a cadeira após um acidente. Em caso de dúvida, consulte o revendedor ou fabricante.
- Não use esta cadeira auto durante mais de onze (11) anos. A cadeira auto é exposta a stress elevado durante o período de vida útil do produto, o que resulta em alterações da qualidade do material ao longo do tempo.
- As partes de plástico podem ser limpas com um agente de limpeza suave e água morna. Nunca use lixívia ou agentes de limpeza agressivos!
- Em alguns assentos de veículos fabricados com materiais sensíveis, o uso de cadeiras auto poderá originar marcas e/ou manchas de descoloração nos materiais. Para evitar que tal aconteça, é possível colocar uma manta, toalha ou algo similar por baixo da cadeira auto para proteger o banco do veículo.

PEÇAS DO PRODUTO → 1

- | | |
|---|---|
| (1) Botão de ajuste | (11) Guia do cinto subabdominal |
| (2) Encosto | (12) Guia do cinto de ombro |
| (3) Pega de transporte | (13) Proteção linear contra impactos laterais (linear side-impact protection, L.S.P.) |
| (4) Assento | (14) Libertação da Proteção de Impacto Lateral Botão |
| (5) Braços de bloqueio ISOFIX | (15) Encosto de cabeça reclinável |
| (6) Pontos de ancoragem ISOFIX | (16) Compartimento de armazenamento para o manual do utilizador |
| (7) Indicador de segurança ISOFIX | |
| (8) Botões de libertação ISOFIX | |
| (9) Encosto de cabeça ajustável | |
| (10) Regulador de altura do encosto de cabeça | |

POSIÇÃO CORRETA NO VEÍCULO

Este é um sistema de retenção de crianças melhorado i-Size. Está homologado em conformidade com o Regulamento n.º R129/04 das Nações Unidas, para utilização em assentos de veículos compatíveis com i-Size, conforme indicado pelos fabricantes de veículos, nos manuais do utilizador do veículo. Se o seu veículo não tiver um lugar sentado compatível com a i-Size, verifique a lista de tipologias de veículos. Pode obter a versão mais recente em go.beyx-online.com/solution-g2-car-compatibility.

Com os braços de bloqueio ISOFIX retraídos, a cadeira auto pode ser utilizada em assentos do veículo equipados com um cinto de três pontos automático. Para utilizar o sistema ISOFIX, consulte a lista dos tipos de veículo para obter mais informações sobre os veículos aprovados.

Se a altura da criança for superior a 135 cm, a compatibilidade entre a cadeira auto e o seu veículo pode diminuir.

Verifique na lista do tipo de veículo se a cadeira para automóvel pode ser utilizada, sem restrições, em todas as posições do encosto de cabeça. Em casos excecionais, a cadeira auto também pode ser utilizada no banco do passageiro da frente. Cumprir sempre as recomendações do fabricante do veículo.

TRANSPORTAR E DESDOBRAR A CADEIRA PARA AUTOMÓVEL → 2

A cadeira para automóvel pode ser dobrada para ser transportada. Puxe o botão de ajuste (1) e rebata o encosto (2) para baixo, até encaixar com um "CLIQUE" audível.

Antes de dobrar a cadeira para automóvel, certifique-se de que o suporte para copos, caso esteja instalado, é retirado.

Utilize a pega de transporte (3), que se encontra na parte de trás da cadeira para automóvel, para a transportar. Para desdobrar a cadeira para automóvel, puxe o botão de ajuste (1) e abra o encosto (2) até encaixar com um "CLIQUE" audível.

COLOQUE A CADEIRA AUTO NO VEÍCULO → 3,4

1. Certifique-se sempre de que...
 - os encostos de costas no veículo se encontram bloqueados na posição vertical.
 - ao instalar a cadeira de criança no banco do passageiro da frente, o assento se encontra ajustado para trás tanto quanto possível, sem afetar a disposição do cinto.
2. Use o botão de ajuste (1) por baixo do assento (4) e puxe os dois braços de bloqueio ISOFIX (5) até à sua maior extensão.
3. Vire então os braços de bloqueio ISOFIX (5) 180° para que fiquem voltados para os pontos de ancoragem ISOFIX (6).
4. Colocar a cadeira de criança no assento do carro apropriado.
5. Empurre os braços de bloqueio ISOFIX (5) em direção aos pontos de ancoragem ISOFIX (6) até escutar um «CLIQUE» sonoro.
6. Utilize o botão de ajuste (1) e empurre a cadeira para automóvel contra o banco até ficar totalmente alinhada com o assento."

Se o encosto de cabeça do veículo estiver a bloquear o espaço, puxe-o para cima até ao limite ou retire-o completamente (exceto em bancos de veículo virados para trás).

7. Certifique-se de que a cadeira auto se encontra segura tentando puxá-la para fora dos pontos de ancoragem ISOFIX (6). Os indicadores de segurança verdes (7) devem estar claramente visíveis de ambos os lados da cadeira.
8. Caso a cadeira seja usada sem o sistema ISOFIX, este poderá ser armazenado na parte de baixo da cadeira.

Ao usar o sistema ISOFIX, é criada uma ligação ao veículo que aumenta a segurança da criança. A criança precisa, contudo, de ser protegida com o cinto de três pontos do veículo.

REMOÇÃO DA CADEIRA AUTO DO VEÍCULO → 3,4

Executar as etapas da instalação pela ordem inversa.

1. Desbloqueie os braços de bloqueio ISOFIX (5) de ambos os lados pressionando os botões de libertação ISOFIX (8) e puxando-os simultaneamente para trás.



2. Puxe a cadeira para fora dos pontos de ancoragem ISOFIX (6).
3. Remova a cadeira auto e empurre os braços de bloqueio ISOFIX (5) completamente para trás, para a posição de transporte.

AJUSTE DO ENCOSTO DE CABEÇA → 6,7

O encosto de cabeça ajustável (9) pode ser ajustado usando o regulador de altura do encosto de cabeça (10) localizado na parte posterior (9). Ajuste o encosto de cabeça de modo a existirem no máx. 2 cm entre os ombros da criança e o encosto de cabeça.



A altura do encosto de cabeça também pode ser ajustada enquanto a cadeira está instalada no veículo.

MODO CORRETO DE INSTALAÇÃO

100 cm – 150 cm



ACOMODAÇÃO DA CRIANÇA → 8,9

1. Oriente o cinto do banco do veículo em torno da criança e introduza a lingueta do cinto na fivela. Deve ficar bloqueado na posição correta e ouvir-se um «CLIQUE» sonoro.
2. Coloque o cinto subabdominal nas guias do cinto subabdominal coloridas a verde (11) da cadeira de criança.
3. O cinto abdominal deve ficar bem apertado.
4. Na parte lateral da cadeira auto próxima da fivela do cinto, o cinto de ombro e o cinto subabdominal devem ser introduzidos em conjunto na guia do cinto subabdominal (11).
5. Coloque o cinto de ombro através da guia do cinto de ombro (12) até ficar dentro da guia do cinto.
6. O cinto dos ombros deve ficar bem apertado.
7. Certifique-se de que o cinto de ombro passa por cima da clavícula da criança e não toca no seu pescoço. Caso seja necessário, ajuste a altura do encosto de cabeça (9) para alterar a posição do cinto.

AJUSTAR AS POSIÇÕES DE RECLINAÇÃO → 5

Esta cadeira para automóvel oferece várias posições de assento.

1. Para instalar a cadeira auto na posição reclinada pretendida, pressione o botão de ajuste (1) na parte inferior da zona frontal do assento de elevação (4) e puxe a cadeira auto para a frente.
2. Para voltar a posicionar a cadeira auto da posição reclinada para a posição sentada, pressione novamente o botão de ajuste (1) e empurre a cadeira para cima com uma ligeira pressão contra o assento de elevação (4).



A cadeira auto deve ser ajustada numa das posições sentadas antes de a criança e sentar.

PROTEÇÃO LINEAR CONTRA IMPACTOS LATERAIS (LINEAR SIDE-IMPACT PROTECTION, L.S.P.) → 10

Caso a proteção linear contra impactos laterais (13) constitua um obstáculo à porta do veículo, ou afete o espaço restante no banco do passageiro, é possível retirá-la. Para fazê-lo, pressione o botão de libertação da proteção contra impactos laterais (14). Para alcançar o botão, é necessário retirar a cobertura do encosto (2) de costas. Para recolocar a L.S.P. (13) na cadeira, siga as instruções de remoção pela ordem inversa.

ENCOSTO DE CABEÇA RECLINÁVEL → 6

O encosto de cabeça reclinável (15) ajuda a evitar que a cabeça da criança tombe perigosamente para a frente durante o sono.

Pode ser colocado numa de duas posições possíveis.

Para ajustar o encosto de cabeça reclinável (15), levante-o e deslize-o para a frente ou para trás até obter a posição desejada.



A cabeça da criança deve estar sempre em contacto com o encosto de cabeça reclinável.

REMOÇÃO E RECOLOCAÇÃO DA COBERTURA DA CADEIRA

A cobertura da cadeira para automóvel é composta por quatro partes (apoio de cabeça (x2), encosto, assento elevatório). Estas partes são fixadas em vários sítios, com recurso a botões de pressão, velcro e elásticos.

As peças individuais da cobertura podem ser removidas soltando todos os vínculos. Para recolocar as coberturas, siga as instruções de remoção pela ordem inversa.

 A cobertura apenas pode ser lavada a 30 °C num programa de lavagem para roupa delicada, para evitar manchas de descoloração no tecido da cobertura. Lave a cobertura em separado e não a seque no secador ou através da exposição direta aos raios solares!

GARANTIA DO FABRICANTE E REGULAMENTOS SOBRE ELIMINAÇÃO

A CYBEX GmbH (Riedingerstr. 18, 95448 Bayreuth, Alemanha) oferece 3 anos de garantia sobre este produto. A garantia é válida no país onde este produto foi inicialmente vendido num ponto de venda a um cliente. Os conteúdos da garantia e todas as informações essenciais necessárias à sua ativação podem ser consultados na nossa página inicial go.cybex-online.com/manufacture-warranty-car-seats. Caso seja apresentada uma garantia na descrição do artigo, os direitos do cliente devido a possíveis defeitos permanecem inalterados.

Cumpra as normas de eliminação específicas do país de onde é residente.

**CERTIFIERING**

UN R129/04

CYBEX Solution G2

Storlek: 100 cm – 150 cm

Ålder: från ca. 3 år till ca. 12 år

Tack för att du valde bilbarnstolen **Solution G2**.

Läs den här bruksanvisningen noga innan du monterar barnstolen i bilen och förvara den alltid lätt åtkomlig för framtida referens.

VIKTIG INFORMATION

- Utan den relevanta godkännandemyndighetens godkännande får bilbarnstolen inte modifieras eller byggas ut på något sätt.
- För att ditt barn ska vara säkert är det av avgörande betydelse att du använder bilbarnstolen enligt anvisningarna i denna användarhandbok.
- Använd inte innan barnet har nått en längd på 100 cm.
- Bilbarnstolen får bara monteras på bilsäten som är godkända att användas med anordningar för att hålla fast barn enligt bilens användarhandbok.
- Barnstolen är endast avsedd för säten utrustade med automatiskt trepunktsbälte godkänt enligt FN-förordning nr. 16 eller jämförbar standard.
- Använd inte några andra lastbärande kontaktpunkter än de som anges i instruktionerna och är märkta på barnstolen.
- Barnstolens ryggstöd måste ha kontakt med fordonets ryggstöd.
- Axelremmen måste löpa uppåt och bakåt vid bakåtlutning. Den får aldrig löpa framåt till fordonets övre bältespunkt.
- Fordonets bältesspanne får aldrig korsa bilbarnstolens bältesspår. Om bältets åttsträngningssträcka är för lång är bilbarnstolen inte lämplig att använda i denna position i fordonet. Om du är osäker ska du kontakta bilbarnstolens tillverkare.
- Trepunktsbältet får enbart gå genom de utmärkta bältesvägarna. Bältesvägarna beskrivs i närmare detalj i denna handbok och är märkta med grönt på bilbarnstolen.
- Höftbältet måste ledas så lågt som möjligt över ljumsken för att fungera så effektivt som möjligt i händelse av en olycka.
- Innan varje användning måste du kontrollera att trepunktsbältet är korrekt justerat och sitter tätt mot barnets kropp. Låt aldrig bältet vridas!

- Huvudstödet måste vara perfekt justerat samtidigt som axelremmen måste sitta tätt mot kroppen för att ge bästa möjliga skydd och komfort för ditt barn.
- Bilbarnstolen måste alltid vara fäst i bilen även när den inte används.
- Se alltid till att bilbarnstolen inte har fastnat när du stänger bildörren eller justerar baksätet.
- Bilbarnstolen har också testats och godkänts utan de linjära sidokrockskydden.
- Bagage och alla övriga föremål i bilen måste vara ordentligt fastspända. Annars kan de kastas runt i bilen och orsaka allvarliga skador, eller till och med dödsfall.
- Bilbarnstolen får aldrig användas utan sätesklädseln. Se till att endast originalsätesklädseln från CYBEX används, eftersom klädseln är en viktig del av bilbarnstolens funktion.
- Lämna aldrig barnet utan uppsikt i bilen.
- Delarna i barnstolen värms upp i solen och kan potentiellt bränna barnets hud. Se till att skydda ditt barn och bilbarnstolen från direkt solljus.
- Olyckor kan orsaka skador på bilbarnstolen som inte är synliga för blotta ögat. Byt alltid ut bilbarnstolen efter en olycka. Om du är osäker ska du kontakta din återförsäljare eller tillverkaren.
- Använd inte bilbarnstolen i mer än 9 år. Bilbarnstolen utsätts för hög belastning under sin livslängd, vilket leder till förändringar i materialens kvalitet som ökar med tiden.
- Plastdelarna kan rengöras med ett mildt rengöringsmedel och varmt vatten. Använd aldrig starka rengöringsmedel eller blekmedel.
- Vissa bilsäten är gjorda av känsliga material och bilbarnstolar kan lämna märken och/eller orsaka missfärgningar. För att förhindra detta kan du lägga en filt eller en handduk eller liknande under bilbarnstolen för att skydda bilsätet.

PRODUKTDELAR → 1

- | | |
|-------------------------------|---|
| (1) Justeringshandtag | (10) Höjdjustering av huvudstöd |
| (2) Ryggstöd | (11) Höftbältets spår |
| (3) Bärhandtag | (12) Axelbältets spår |
| (4) Bältesstol | (13) Linjärt sidokrockskydd (L.S.P.) |
| (5) ISOFIX-låsarmar | (14) Frigöringsknapp för sidokrockskyddet |
| (6) ISOFIX-fästpunkter | (15) Lutningsbart huvudstöd |
| (7) ISOFIX-säkerhetsindikator | (16) Förvaringsfack för användarhandboken |
| (8) ISOFIX-frigöringsknappar | |
| (9) Justerbart huvudstöd | |

KORREKT POSITION I BILEN

Detta är ett i-Size utökat barnfasthållningssystem. Det är godkänt enligt FN:s föreskrift nr R129/04 för användning i i-Size-kompatibla bilsätespositioner som anges av bitillverkaren i bilens bruksanvisning. Se listan över fordonstyper om din bil inte har en i-Size bilsätesposition. Den aktuella versionen hittar du på go.cybex-online.com/solution-g2-car-compatibility.

Med indragna ISOFIX-låsarmar kan bilbarnstolen användas på bilsäten utrustade med trepunktsbälte med bältesförsträckare. Se den listan över godkända fordon för användning av ISOFIX.

⚠ När barnet är längre än 135 cm kan möjligheten att använda barnstolen i din bil vara begränsad.

Kontrollera i fordonets typlista om barnstolen kan användas utan begränsning i huvudstödet alla lägen. I undantagsfall kan bilbarnstolen även användas i framsätet. Följ alltid rekommendationerna från fordonets tillverkare.

BÄRA OCH VIKA UPP BARNSTOLEN → 2

Barnstolen kan fällas ihop när den ska bäras. Dra i justeringshandtaget (1) och vik ned ryggstödet (2) tills det klickar fast med ett hörbart "KLICK".

⚠ Kontrollera att mugghållaren, om sådan finns i barnstolen, är borttagen innan barnstolen fälls ihop.

Använd bärhandtaget (3) på baksidan av barnstolen för att bära den. Dra i justeringshandtaget (1) för att fälla upp barnstolen och öppna ryggstödet (2) tills det klickar fast med ett hörbart "KLICK".

MONTERA BILBARNSTOLEN I FORDONET → 3,4

- OBS!
 - Kontrollera alltid att ryggstöden i bilen är låsta i upprätt läge.
 - När bilbarnstolen monteras i det främre passagerarsätet ska sätet alltid skjutas så långt bak som möjligt utan att det påverkar bältesdragningen.
- Använd justeringshandtaget (1) under bälteskudden (4) och dra ut de två ISOFIX-låsarmarna (5) så långt det går.
- Vrid nu ISOFIX-låsarmarna (5) 180° så att de är riktade mot ISOFIXfästpunkterna (6).
- Placera bilbarnstolen på rätt säte i bilen.
- Skjut in de två ISOFIX-låsarmarna (5) i ISOFIX-fästpunkterna (6) tills de låses på plats med ett hörbart "KLICK".
- Använd justeringshandtaget (1) och tryck barnstolen mot bilsätet tills den är helt i linje med ryggstödet.

⚠ Om bilens huvudstöd är i vägen drar du det så långt upp det går eller tar bort det helt (utom för bakåtvända säten).

- Kontrollera att bilbarnstolen sitter säkert genom att försöka dra loss den från ISOFIX-fästpunkterna (6). De gröna säkerhetsindikatorerna (7) måste vara tydligt synliga på båda sidor av bilbarnstolen.
- Om bilbarnstolen används utan ISOFIX kan systemet stoppas undan under bilbarnstolen.

⚠ Genom att använda ISOFIX skapas en anslutning till fordonet som ökar barnets säkerhet. Barnet måste fortfarande använda bilens trepunktsbälte.

TA UT BILBARNSTOLEN UR FORDONET → 3,4

Utför monteringsstegen i omvänd ordning.

- Lås upp ISOFIX-låsarmarna (5) på båda sidorna genom att trycka på ISOFIX-frigöringsknapparna (8) och dra tillbaka dem samtidigt.
- Dra bort stolen från ISOFIX-fästpunkterna (6).
- Ta bort bilbarnstolen och tryck tillbaka ISOFIX-låsarmarna (5) helt till deras transportlägen.

JUSTERA HUVUDSTÖDET → 6,7

Det justerbara huvudstödet (9) kan justeras med justeringshandtaget (10) på baksidan av huvudstödet (9). Justera huvudstödet så att det är max. 2 cm mellan barnets axlar och huvudstödet.

⚠ Huvudstödet höjd kan fortfarande justeras när bilbarnstolen är monterad i bilen.



KORREKT INSTALLATIONSLÄGE

100 cm – 150 cm



SPÄNNA FAST BARNET → 8,9

1. Dra bilbältet runt barnet och för in låstungen i bältesspännnet. Det måste låsas på plats med ett hörbart "KLICK".
2. Placera höftbältet i de gröna bältesspårerna för höftbältet (11) på bilbarnstolen.
3. Dra åt midjebältet.
4. På sidan av bilbarnstolen bredvid bältesspännnet måste axelremmen och höftbältet föras ihop i bältesspåret för höftbältet (11).
5. För in axelremmen genom bältesspåret för axelremmen (12) tills det sitter i bältesspåret.
6. Dra åt axelbältet.
7. Se till att axelremmen löper över barnets nyckelben och inte vidrör barnets hals. Justera vid behov huvudstödet höjd (9) för att ändra bältets läge.

STÄLLA IN SITTPPOSITIONER → 5

Barnstolen kan ställas in i olika sittpositioner.

1. För att ställa in barnstolen i önskat lutningsläge trycker du på handtaget (1) under sittdynans (4) framkant och drar barnstolen framåt.
2. För att rätta upp barnstolen från lutningsläge till sittläge trycker du på handtaget (1) igen och för barnstolen uppåt med ett lätt tryck mot sittdynan (4).



Barnstolen ska ställas in i en av sittpositionerna innan barnet placeras i stolen.

LINJÄRT SIDOKROCKSSKYDD (L.S.P.) → 10

Om det linjära sidoskyddet (13) tar i dörren eller om det påverkar det utrymme som finns kvar på passagerarsätet kan det tas bort. Du gör det genom att trycka på frigöringsknappen (14). För att komma åt denna knapp måste ryggstödet (2) klädsel tas bort. Om du vill sätta tillbaka det linjära sidokrockskyddet (13) på stolen följer du instruktionerna för borttagning i omvänd ordning.

LUTNINGSBART HUVUDSTÖD → 6

Det lutningsbara huvudstödet (15) förhindrar att barnets huvud tippar framåt på ett farligt sätt medan det sover.

Det kan ställas in i två olika lägen.

För att justera det lutningsbara huvudstödet (15), lyft det och skjut det framåt eller bakåt till önskat läge.



Barnets huvud ska alltid vara i kontakt med det lutningsbara huvudstödet.

TA BORT OCH SÄTTA TILLBAKA STOLENS KLÄDSEL

Barnstolens överdrag består av fyra delar (två huvudstöd (x2), ryggstöd och bältesstol). De hålls på plats på flera olika punkter med tryckknappar, kardborrband och elastiska band.

När alla fästen har lossats kan du ta av de enskilda delarna av klädseln.

För att sätta tillbaka klädseln på bilbarnstolen ska du följa instruktionerna för att ta av den i omvänd ordning.



Klädseln får tvättas i högst 30 °C med skonsamt tvättprogram. I annat fall riskerar klädseln att missfärgas. Tvätta klädseln separat och torka den inte i torktumlare eller i direkt solljus.

TILLVERKARENS GARANTI OCH FÖRESKRIFTER RÖRANDE AVFALLSHANTERING

CYBEX GmbH (Riedingerstr. 18, 95448 Bayreuth, Tyskland) ger dig 3 års garanti på den här produkten. Garantin gäller i landet där produkten först såldes av en återförsäljare till en kund. Garantibestämmelserna och all information som krävs för att göra ett garantianspråk finns på vår hemsida go.cybex-online.com/manufacturers-warranty-car-seats. Om en garanti visas i varans beskrivning förblir dina juridiska rättigheter gentemot oss avseende fel påverkade.

Följ alla tillämpliga lagar i ditt land när du kastar produkten.

SERTIFISERING

UN R129/04

CYBEX Solution G2

Størrelse: 100 cm – 150 cm

Alder: fra omkring 3 år til omkring 12 år

Takk for at du valgte **Solution G2** som ditt barnebilsete.

Les denne bruksveiledningen nøye før du installerer barnebilsetet i bilen din, og ha den alltid for hånden som en referanse i fremtiden.

⚠ VIKTIG INFORMASJON

- Barnebilsetet kan ikke endres på noen måte uten godkjenning fra typegodkjenningsmyndighetene.
- For å sikre at barnet ditt er helt beskyttet, er det helt vesentlig at du bruker barnebilsetet som beskrevet i denne håndboken.
- Må ikke brukes før barnet er minst 100 cm langt.
- Dette barnebilsetet kan bare monteres på bilseter som er godkjent for bruk av barnesikringsystemer i henhold til bilens håndbok.
- Det passer kun i kjøretøyseter med automatiske trepunktsbelter som er godkjente i henhold til FN-forskrift 16 eller en tilsvarende standard.
- Ikke bruk andre kontaktpunkter for belastning enn de som er beskrevet i instruksjonene og merket på barnesikringen.
- Rygglenet til barnesetet må ha kontakt med kjøretøyets ryggene.
- Skulderbeltet må føres oppover og bakover på skrå. Det må aldri føres forover til øverste innfestingspunkt i bilen.
- Bilens beltespenne må aldri krysse setets belteføring. Hvis beltestussen er for lang, egner ikke barnesetet seg for bruk i denne posisjonen i bilen. Hvis du er i tvil, vennligst kontakt produsenten av barnesikringen.
- 3-punkts belte må kun føres gjennom de angitte rutene. Belteføringene er beskrevet i detalj i denne håndboken, og er markert i grønt på barnebilsetet.
- Bekkenbeltet må plasseres så lavt som mulig over barnets underliv for å gi optimal beskyttelse i tilfelle en ulykke.
- Før hver gangs bruk må du sjekke at det automatiske 3-punkts belte i bilen er riktig justert og passer stramt på barnets kropp. Beltet må aldri vris!
- Hodestøtten kan bare gi barnet maksimal beskyttelse og komfort når den er optimalt justert, samtidig som at skulderbeltet kan legges jevnt.
- Barnebilsetet må alltid sikres på riktig måte i bilen, selv når det ikke er i bruk.

- Sørg alltid for at barnebilsetet ikke kommer i klem når bildøren lukkes eller baksetet justeres.
- Barnebilsetet er også testet og typegodkjent uten lineære sidekollisjonsbeskyttere.
- All bagasje eller andre gjenstander i bilen må alltid være godt sikret. Ellers kan de kastes rundt i bilen og føre til dødelige skader.
- Barnebilsetet må aldri brukes uten setetrekket. Sjekk at det bare er et originalt CYBEX-setetrek som brukes, siden trekket er et nøkkelement i setefunksjonen.
- La aldri barnet være alene i bilen uten tilsyn.
- Delene i barnefestesystemet varmes opp i solen og kan potensielt gi forbrenning på barnets hud. Beskytt barnet og barnebilsetet mot direkte sollys.
- En ulykke kan forårsake skader på barnebilsetet som ikke kan identifiseres med det blotte øye. Skift ut barnesetet etter en ulykke. Ta kontakt med forhandleren eller produsenten i tvilstilfeller.
- Ikke bruk dette barnebilsetet i mer enn elleve år. Barnebilsetet utsettes for store påkjenninger i løpet av produktets levetid, noe som fører til at materialenes kvalitet vil endre seg med økende alder.
- Plastdelene kan rengjøres med et mildt vaskemiddel og varmt vann. Bruk aldri sterke rengjørings- eller blekemidler.
- Noen bilseter er laget av følsomme materialer og bruken av barnebilseter kan etterlate merker og/eller forårsake misfarging av setene. For å forhindre dette, legg et teppe, håndkle eller lignende under barnebilsetet for å beskytte bilsetet.



PRODUKTETS DELER → 1

- | | |
|------------------------------------|--|
| (1) Justeringshåndtak | (11) Bekkenbelteføring |
| (2) Rygglenet | (12) Skulderbelteføring |
| (3) Bærehåndtak | (13) Lineær sidekollisjonsbeskyttelse (L.S.P.) |
| (4) Seteforhøyelse | (14) Utløserknapp for sidekollisjonsbeskyttelsen |
| (5) ISOFIX låsearm | (15) Justerbar hodestøtte |
| (6) ISOFIX forankringspunkter | (16) Oppbevaringslomme for bruksanvisning |
| (7) ISOFIX sikkerhetsindikator | |
| (8) ISOFIX utløserknapper | |
| (9) Justerbar hodestøtte | |
| (10) Høydejustering av hodestøtten | |

DEN RIKTIGE POSISJONEN I BILEN

Dette er et i-Size Forbedret barnesikringsystem. Det er godkjent i henhold til FN forordning nr. R129/04 for bruk i i-Size compatible bilseteposisjoner som angitt av kjøretøyprodusenter i deres brukerveiledninger for kjøretøyene. Hvis ditt kjøretøy ikke har en i-Size seteposisjon må du sjekke den liste over kjøretøytyper. Du finner en oppdatert versjon på go.cybex-online.com/solution-g2-car-compatibility.

Når ISOFIX-låsearmene er trukket tilbake, kan barnebilsetet brukes i bilseter som er utstyrt med et automatisk trepunktsbelte. Se kjøretøytypeliste for godkjente kjøretøy, hvis du skal bruke ISOFIX.

Når barnet er høyere enn 135 cm kan kompatibiliteten mellom barnesete og bilsete være redusert.

Sjekk i listen over kompatible kjøretøy om barnesetet kan brukes sammen med hodestøtten i alle posisjoner uten begrensninger. I unntakstilfeller kan barnesetet også brukes i fremre passasjerse. Følg alltid kjøretøyprodusentens anbefalinger.

BÆRE OG FOLDE UT BARNESETET → 2

Barnesetet kan foldes sammen så det blir lettere å bære. Trekk da i Justeringshåndtaket (1) og fold ned rygglenet (2) til det går i lås med et hørbart «KLIKK».

Sørg for at kopholderen fjernes før barnesetet foldes sammen dersom en slik er montert på barnesetet.

Bruk bærehåndtaket (3) på baksiden av barnesetet til å bære barnesetet. For å folde barnesetet ut igjen, trekk i justeringsknappen (1) og fold rygglenet (2) opp til det går i lås med et hørbart «KLIKK».

INSTALLER BARNEBILSETE I BILEN → 3,4

- Sjekk alltid at ...
 - ryggstøttene i bilen er låst i oppreist stilling.
 - hvis barnebilsetet installeres i passasjerse foran, at bilsetet er flyttet så langt bakover som mulig uten at det påvirker belteføringen.
- Bruk justeringshåndtaket (1) under seteforhøyelsen (4) og trekk de to ISOFIX-låsearmene (5) ut så langt de går.
- Drei deretter ISOFIX-låsearmene (5) 180° slik at de vender i retning mot ISOFIX-festepunktene (6).
- Plasser barnesetet i det riktige setet i bilen.
- Skyv ISOFIX-låsearmene (5) inn i ISOFIX-festepunktene (6) til disse låses på plass med et hørbart «KLIKK».
- Betjen justeringshåndtak (1) og skyv barnesetet på kjøretøyets sete til det ligger godt ned på hele flaten.

Hvis hodestøtten i bilen er i veien, trekk den opp så langt det går eller fjern den helt (unntatt i bilseter som vender bakover).

- Kontroller at setet er sikret ved å prøve å dra det ut av ISOFIX-festepunktene (6). De grønne sikkerhetsindikatorene (7) må være klart synlige på begge sider av setet.
- Hvis setet brukes uten ISOFIX, kan de lagres på bunnen av setet.

Når du bruker ISOFIX, skapes en forbindelse til bilen, noe som øker barnets sikkerhet. Barnet ditt må fremdeles sikres med bilens trepunktsbelte.

FJERNE BARNEBILSETE FRA BILEN → 3,4

Utfør installasjonstrinnene i omvendt rekkefølge.

- Løse ISOFIX låsearmene (5) på begge sider ved å trykke inn ISOFIX utløserknappene (8) og trekk armene tilbake samtidig.
- Trekk setet ut av ISOFIX festepunktene (6).
- Fjern barnebilsetet og skyv ISOFIX-låsearmene (5) helt tilbake inn i transportposisjonene.

JUSTERING AV HODESTØTTE → 6,7

Den justerbare hodestøtten (9) kan justeres ved å bruke hodestøttens høydejustering (10) bak på hodestøtten (9). Juster hodestøtten slik at maks. 2 cm er igjen mellom barnets skulder og hodestøtten.

Høyden på nakkestøtten kan fremdeles justeres mens setet er installert i bilen.

RIKTIG INSTALLASJONSMODUS

100 cm – 150 cm



FESTING AV BARNET → 8,9

1. Før bilsetebeltet rundt barnet og sett beltetungen inn i beltelåsen. Den må låses på plass med et hørbart «KLIKK».
2. Plasser bekkenbeltet i de grønnfargede bekkenbelteføringene (11) på barnesetet.
3. Trekk i hoftebeltet til det er stramt.
4. På den siden av bilsetet som er nærmest beltespennen, må både skulder- og bekkenbeltet føres gjennom bekkenbelteføringen (11).
5. Led skulderbeltet gjennom skulderbelteføringen (12) til det er inne i belteføringen.
6. Trekk i skulderbeltet til det er stramt.
7. Kontroller at skulderbeltet løper over barnets kragebein og ikke berører barnets hals. Om nødvendig må du justere høyden på hodestøtten (9) for å endre belteposisjonen.

JUSTERE BAKOVERLENTE POSISJONER PÅ BARNSETEET → 5

Dette barnesetet har ulike sittestillinger.

1. For å sette bilsetet i ønsket bakoverlent posisjon, trykk på justeringshåndtaket (1) på undersiden av det fremre området av boosteren (4) og trekk bilsetet forover.
2. For å sette bilsetet tilbake fra bakoverlent posisjon til sittende, trykk på justeringshåndtaket (1) igjen og før setet oppover med lett trykk mot boosteren (4).

💡 Barnesetet må justeres til en av sittestillingene før barnet settes i barnesetet.

LINEÆR SIDEKOLLISJONSBESKYTTELSE (L.S.P.) → 10

Hvis den lineære sidekollisjonsbeskyttelsen (13) er i konflikt med bildøren, eller hvis den påvirker hvor mye rom det er igjen i passasjeretset, er det mulig å fjerne den. For å gjøre det, trykk på frigjøringsknappen for sidekollisjonsbeskyttelsen (14). For å nå denne knappen, må trekket på ryggstøtten fjernes. For å feste L.S.P. (13) på setet igjen, følg instruksene for fjerning i motsatt rekkefølge.

JUSTERBAR HODESTØTTE → 6

Den justerbare hodestøtten (15) bidrar til å hindre at barnets hode faller forover når det sover.

Den kan stilles i én av to posisjoner.

For å stille den justerbare hodestøtten (15), løft den og skyv den frem eller tilbake til ønsket posisjon.

💡 Barnets hode må alltid være i kontakt med den justerbare hodestøtten.

FJERNING OG PÅSETTING AV SETETREKKET

Trekket til barnesetet består av fire deler (hodestøtte (2x), ryggelene og sete-forhøyelse). Disse er festet på barnesetet på flere steder med trykknapper, borrelås og gummibånd.

Når alle festene er løst, kan de enkelte delene av trekket fjernes. For å sette trekkene på setet igjen, følg instruksene for fjerning i motsatt rekkefølge.

💡 Trekket kan kun vaskes ved 30 °C med et delikat vaskeprogram, ellers kan det føre til misfarging av stoffet i trekket. Trekket skal vaskes separat fra annet tøy og ikke tørkes i tørketrommel eller direkte sollys!

PRODUSENTENS GARANTI- OG AVHENDINGSBESTEMMELSER

CYBEX GmbH (Riedingerstr. 18, 95448 Bayreuth, Tyskland) gir deg 3 års garanti på dette produktet. Garantien gjelder i landet der dette produktet opprinnelig ble solgt av en forhandler til en kunde. Innholdet i garantien og all viktig informasjon som kreves for eventuelle krav om garantidekning, finner du på hjemmesiden vår go.cybex-online.com/manufacture-warranty-car-seats. Dine juridiske rettigheter vil fortsatt være upåvirket selv om det vises en garanti i beskrivelsen av artikkelen.

Følg reglene for avfallshåndtering i landet ditt.

SERTIFIKOINTI

UN R129/04

CYBEX Solution G2

Koko: 100 cm – 150 cm

Ikä: Noin 3 vuodesta noin 12 vuoteen.

Kiitos, että turvaistuinta valitessasi valitsit **Solution G2** -istuimen.

Lue tämä käyttöohje huolellisesti ennen kuin asennat turvaistuimen ajoneuvoon. Pidä käyttöohje aina saatavilla myöhempiä käyttöä varten.

TÄRKEITÄ TIETOJA

- Turvaistuinta ei saa muuttaa eikä siihen saa lisätä mitään ilman tyypill hyväksyntäviranomaisen hyväksyntää.
- Jotta lapsesi pysyy asianmukaisesti suojattuna, on ehdottoman tärkeää, että käytät turvaistuinta tässä oppaassa kuvatulla tavalla.
- Älä käytä ennen kuin lapsi on vähintään 100 cm pitkä.
- Tämän turvaistuimen saa asentaa vain sellaisille ajoneuvojen istuimille, jotka on hyväksytty lasten turvaistuinten käyttöön ajoneuvon käsikirjan mukaisesti.
- Sopii vain sellaisille ajoneuvon istuimille, joissa on automaattiset kolmipistevyöt ja jotka on hyväksytty YK-säännön nro 16 tai vastaavan standardin mukaan.
- Älä käytä muita kantavia kosketuspisteitä kuin niitä, jotka on kuvattu ohjeissa ja merkitty turvaistuimeen.
- Turvaistuimen selkänöylen on kosketettava auton selkänöylen.
- Olkavyön on kuljettava ylöspäin ja taaksepäin kallistuslinjalla. Se ei saa koskaan kulkea eteenpäin auton turvavyön yläkiinnityskohtaan.
- Ajoneuvon turvavyön lukko ei saa koskaan ylittää istuimen turvavyön ohjainta. Jos turvavyö on liian pitkä, lastenistuin ei sovellu käytettäväksi auton tässä paikassa. Epäselvissä tapauksissa tulee ottaa yhteyttä turvaistuimen valmistajaan.
- Kolmepisteisyön saa kuljettaja vain määrättyjen reittien läpi. Vyön reititykset on kuvattu yksityiskohtaisesti tässä käyttöoppaassa, ja ne on merkitty punaisella turvaistuimeen.
- Lantiovyön on oltava niin alhaalla kuin mahdollista, ja sen pitää kulkea lapsen lantion yli, jotta sillä on optimaalinen teho onnettomuuden sattuessa.

- Varmista ennen jokaista ajomatkaa, että automaattiset kolmipistevyöt on säädetty oikein ja asettuvat tiukasti lapsen vartaloa vasten. Älä koskaan laita vyötä kiertelle!
- Vain optimaalisesti säädetty niskatuki voi tarjota lapsellesi maksimaalista suojaa ja mukavuutta varmistaen samalla, että olkavyö voidaan asentaa sujuvasti.
- Lasten turvaistuin on aina kiinnitettävä oikein ajoneuvon vyöllä myös silloin, kun se ei ole käytössä.
- Varmista aina, että lastenistuin ei koskaan jää jumiin, kun suljet auton oven tai säädät takaistuinta.
- Turvaistuin on myös testattu ja hyväksytty käytettäväksi ilman lineaarisia sivutörmäyssuojia.
- Matkatavarat tai muut autossa olevat esineet on aina kiinnitettävä tukevasti. Muussa tapauksessa lapsi voivat sinkoutua auton sisällä, mikä voi aiheuttaa kuolemaan johtavan vamman.
- Turvaistuinta ei saa koskaan käyttää ilman istuimen päällystä. Varmista, että käytät vain alkuperäistä Cybex-istuimen suojusta, koska se on keskeinen osa istuimen toimintaa.
- Älä koskaan jätä lasta autoon ilman valvontaa.
- Lasten turvajärjestelmän osat kuumenevat auringossa ja voivat mahdollisesti polttaa lapsen ihoa. Suojaa lastasi ja istuinta suoralta auringonvalolta.
- Onnettomuus voi aiheuttaa turvaistuimelle vaurioita, jotka eivät ole havaittavissa paljaalla silmällä. Vaihda lastenistuin onnettomuuden jälkeen. Jos olet epävarma, ota yhteyttä jälleenmyyjään tai valmistajaan.
- Älä käytä tätä lastenistuinta pidempään kuin 9 vuotta. Lasten turvaistuin altistuu suurelle rasitukselle tuotteen käyttöiän aikana, mikä johtaa materiaalin laadun muutoksiin iän myötä.
- Muoviosat voidaan puhdistaa miedolla puhdistusaineella ja lämpimällä vedellä. Älä koskaan käytä vahvoja puhdistusaineita tai valkaisuaineita!
- Turvaistuimen käyttö saattaa jättää jälkiä ja/tai aiheuttaa värimuutoksia joihinkin aroista materiaaleista valmistettuihin auton istuimiin. Voit asettaa peiton tai pyyhkeen tai vastaavan lastenistuimen alle auton istuimen suojaamiseksi.

TUOTTEEN OSAT → 1

- | | |
|---------------------------------|---|
| (1) Säätökahvaa | (10) Niskatuen korkeussäädin |
| (2) Selkänoja | (11) Lantiovyön ohjain |
| (3) Kantokahva | (12) Olkavyön ohjain |
| (4) Tehoste | (13) Lineaarinen sivutörmäyssoo-
ja (L.S.P.) |
| (5) ISOFIX-lukitusvarret | (14) Sivutörmäyssoijan
vapautuspainikkeet |
| (6) ISOFIX-kiinnityspisteet | (15) Säädettävä niskatuki |
| (7) ISOFIX-turvallisuusilmaisin | (16) Käyttöoppaan säilytyslokeri |
| (8) ISOFIX-vapautuspainikkeet | |
| (9) Säädettävä niskatuki | |

OIKEA ASENTO AJONEUVOSSA

Tämä on lasten paranneltu turvaistuinjärjestelmä i-Size. Se on hyväksytty YK-asetuksen nro R129/04 mukaan käytettäväksi i-Size-yhteensopivilla ajoneuvon istuinpaikoilla, kuten ajoneuvon valmistaja on ilmoittanut ajoneuvon käyttöohjeissa. Jos omassa ajoneuvossasi ei ole i-Size-istuinpaikkaa, tarkasta ajoneuvotyyppien luettelo. Tyypilluettelon uusimman version saat osoitteesta go.bcyx-online.com/solution-g2-car-compatibility.

Sisään vedettyjen ISOFIX-lukitusvarsiensa avulla lasten turvaistuinta voidaan käyttää automaattisella kolmipistevyöllä varustetuilla auton istuimilla. Katso ISOFIX-käytössä toimitetusta ajoneuvotyyppien luettelosta hyväksytyt ajoneuvot.

 Jos lapsen pituus on yli 135 cm, yhteensopivuus turvaistuihin ja ajoneuvosi kanssa saattaa olla rajoittunut.

Tarkasta ajoneuvotyyppien luettelosta, voiko turvaistuinta käyttää kaikissa niskatuen asennoissa rajoituksetta. Poikkeustapauksissa lasten turvaistuinta voidaan käyttää myös etumatkustajan istuimella. Noudata aina ajoneuvon valmistajan suosituksia.

TURVAISTUIMIN KANTAMINEN JA AVAAMINEN → 2

Turvaistuihin voi taittaa kokoon kantamista varten. Vedä säätökahvaa (1) ja taita selkänojaa (2) alas, kunnes se loksahtaa kuuluvasti paikalleen.

 Varmista ennen turvaistuihin kokoon taittamista, että siihen mahdollisesti asennettu mukitelin on otettu irti.

Kanna turvaistuinta sen taka-osassa olevasta kantokahvasta (3).

Avaa turvaistuin vetämällä säätökahvasta (1) ja avaa selkänojaa (2), kunnes se loksahtaa kuuluvasti paikalleen.

LASTEN TURVAISTUIMIN ASENTAMINEN AUTOON → 3,4

- Varmista aina, että
 - auton selkänojat on lukittu pystyasentoon.
 - Kun kiinnität lastenistuimen etumatkustajan istuimelle, se säädetään mahdollisimman taakse siten, että se ei vaikuta vyön kulkuun.
- Käytä säätökahvaa (1) tehostimen alla (4) ja vedä ISOFIX-lukitusvarret (5) mahdollisimman pitkälle.
- Kierrä nyt ISOFIX-lukitusvarsia (5) 180° siten, että ne ovat ISOFIXkiinnityspisteiden suuntaan päin (6).
- Aseta turvaistuin sopivalle istuimelle autoon.
- Työnnä ISOFIX-lukitusvarret (5) ISOFIX-kiinnityspisteisiin (6), kunnes nämä lukittuvat paikalleen kuuluvalla NAKSAHDUKSELLE.
- Käytä säätökahvaa (1) ja paina turvaistuinta auton istuinta vasten, kunnes turvaistuin on täysin kiinni selkänojassa.

 Jos auton niskatuki on tiellä, vedä sitä mahdollisimman paljon ylöspäin tai irrota se kokonaan (lukuun ottamatta selkää menosuuntaan suunnattuja ajoneuvon istuimia).

- Varmista alustan tukeva kiinnitys yrittämällä vetää sitä ISOFIX-kiinnityspisteistä (6). Vihreiden turvallisuusilmaisimien (7) on oltava selvästi näkyvissä istuimen molemmilla puolilla.
- Jos istuinta käytetään ilman ISOFIX-kiinnitystä, se voidaan työntää istuimen pohjaan.

 ISOFIXiä käyttämällä luodaan yhteys ajoneuvoon, mikä lisää lapsesi turvallisuutta. Lapsi on vielä kiinnitettävä istuimeen ajoneuvon kolmipistevyöllä.

LASTEN TURVAISTUIMIN POISTAMINEN AUTOSTA → 3,4

Suorita asennusvaiheet päinvastaisessa järjestyksessä.

- Avaa ISOFIX-lukitusvarret (5) molemmilta puolilta painamalla ISOFIX-vapautuspainikkeita (8) ja vetämällä niitä taaksepäin samanaikaisesti.
- Vedä istuin pois ISOFIX-kiinnityspisteistä (6).
- Irrota turvaistuin ja liu'uta ISOFIX-lukitusvarret (5) kokonaan takaisin kuljetusasentoihinsa.

NISKATUEN SÄÄTÄMINEN → 6,7

Niskatukea (9) voidaan säätää käyttämällä niskatuen korkeuden säätökahvaa (10) niskatuen takana (9). Säädä niskatukea siten, että enintään 2 cm jää lapsen olkapäiden ja niskatuen väliin.

Niskatuen korkeutta voidaan edelleen säätää, kun istuin on asennettu autoon.

OIKEA ASENNUSTAPA

100 cm – 150 cm



LAPSEN KIINNITTÄMINEN → 8,9

1. Vie turvavyö lapsesi ympärille ja työnnä turvavyön kieleke turvavyön lukkoon. Sen on lukittava paikoilleen kuuluvalla NAPSADUKSELLE.
2. Aseta lantiovyö lastenistuimen vihreisiin lantiovyön ohjaimiin (11).
3. Vedä lantiovyö tiukaksi.
4. Auton istuimen vyönsojien viereisellä puolella on olkavyö ja lantiovyö asetettava yhdessä lantiovyön ohjaimen (11).
5. Työnnä olkavyö ohjaimen läpi (12), kunnes se on vyön ohjaimen sisällä.
6. Vedä olkavyö tiukaksi.
7. Varmista, että olkavyö kulkee lapsen solisluun yli eikä kosketa lapsen kaulaa. Säädä tarvittaessa niskatuen korkeutta (9) vyön asennon vaihtamiseksi.

KALLISTUSASENNON SÄÄTÄMINEN → 5

Tässä turvaistuimessa on erilaisia istuinasettoja.

1. Aseta turvaistuin haluttuun kallistusasentoon painamalla istuinokorkeiden (4) etuosan alapuolella olevaa säätökahvaa (1) ja vedä turvaistuinta eteenpäin.
2. Palauta istuin kallistusasennosta istuma-asentoon painamalla säätökahvaa (1) uudelleen ja ohjaamalla istuinta ylöspäin painamalla istuinokorkeita (4) kevyesti.

Auton istuin on säädettävä johonkin istuma-asennoista ennen lapsen istumista.

LINEAARINEN SIVUTÖRMÄYSSUOJA (LSP) → 10

Jos lineaarinen sivutörmäyssuoja (13) osuu auton oveen tai jos se vaikuttaa matkustajan istuimelle jäävän tilan määrään, se on mahdollista irrottaa. Tätä varten paina sivutörmäyssuojan vapautuspainiketta (14). Tämän painikkeen saavuttamiseksi selkänöjan (2) suojus on poistettava. Sivutörmäyssuojan (LSP) uudelleen kiinnittämiseksi (13) istuimeen tulee noudattaa poisto-ohjeita päinvastaisessa järjestyksessä.

KALISTETTAVA NISKATUKI → 6

Säädettävä niskatuki (15) auttaa estämään pään vaarallisen kallistumisen eteenpäin lapsen nukuessa.

Se voidaan asettaa kahteen eri asentoon.

Jos haluat säätää säädettävää niskatuki (15), nosta sitä ylös ja liu'uta sitä eteen tai taakse haluamaasi asentoon.

Lapsen pään tulee aina koskea kallistettavaan niskatukeen.

ISTUIMEN SUOJUKSEN IRROTTAMINEN JA KIINNITTÄMINEN

Turvaistuimen päällisessä on neljä osaa (niskatuki (2x), selkänöja, koroke). Ne on kiinnitetty useista kohdista painonapeilla, tarranauhalla ja kuminauholla. Kun kaikki painonapit on avattu, suojuksen yksittäiset osat voidaan irrottaa. Aseta suojukset takaisin istuimelle noudattamalla poisto-ohjeita päinvastaisessa järjestyksessä.

Suojuksen saa pestä vain 30 °C:n hienopesuohjelmalla, koska muut ohjelmat voivat aiheuttaa suojuskankaan värjäytymistä. Pese suojus erikseen muusta pyykistä äläkä kuivaa sitä kuivaajassa tai suorassa auringonvalossa.

VALMISTAJAN TAKUUOHJEET JA HÄVITTÄMISSÄÄNNÖT

CYBEX GmbH (Riedingerstr. 18, 95448 Bayreuth, Germany) antaa tälle tuotteelle kolmen vuoden takuun. Takuu on voimassa siinä maassa, jossa tämä tuote alun perin myytiin asiakkaalle jälleenmyyjän toimesta. Takuun sisältö ja kaikki takuun vaatimat olennaiset tiedot takuun vahvistamiseksi löytyvät kotisivultamme go.cybex-online.com/manufacturer-warranty-car-seats. Jos takuu näkyy tuotekuvauksessa, lailliset vikoja koskevat oikeutesi säilyvät ennallaan.

Noudata maasi jätehuoltomääräyksiä.

CERTIFICERING

UN R129/04

CYBEX Solution G2

Størrelse: 100 cm – 150 cm

Alder: fra ca. 3 år til ca. 12 år

Tak fordi du valgte **Solution G2**-autostolen.

Læs denne brugsanvisning grundigt igennem, før du installerer autostolen i bilen, og opbevar den altid ved hånden til senere brug.

VIGTIG INFORMATION

- Der må ikke foretages ændringer på autostolen uden at disse er godkendt af den typegodkendende myndighed.
- For at holde barnet korrekt beskyttet er det meget vigtigt, at du bruger autostolen som beskrevet i denne brugsanvisning.
- Brug ikke autostolen, før barnet måler 100 cm i højden.
- Autostolen må kun monteres på bilsæder, som er godkendt til brug af barnefastholdelsessystemer i henhold til bilens manual.
- Kun egnet til bilsæder med automatiske trepunktsseler, der er godkendt i henhold til FN-regulativ nr. 16 eller en tilsvarende standard.
- Brug ikke andre bærende kontaktpunkter end dem, der er beskrevet i vejledningen og markeret på barnefastholdelsesanordningen.
- Ryglænet på autostolen skal være i kontakt med køretøjets ryglæn.
- Skulderselen skal løbe skråt opad og tilbage ved tilbagelæning. Den må aldrig løbe frem til det øverste selepunkt i bilen.
- Bilens selespænde må aldrig krydse stolens seleføring. Hvis seleførlængerer er for lang, er autostolen ikke egnet til brug i denne position i bilen. I tvivlstilfælde bedes du kontakte producenten af barnefastholdelsesanordningen.
- Trepunktsselen må kun føres gennem de udpegede ruter. Seleføringen er detaljeret beskrevet i denne brugsanvisning og markeret med grønt på autostolen.
- Hofteselen skal sidde så lavt som muligt henover dit barns lyske for at have optimal effekt i tilfælde af en ulykke.
- Før hver køretur skal du sørge for, at bilens automatiske trepunktsseler er justeret korrekt, så den sidder tæt omkring barnets krop. Sno aldrig selen!
- Kun en optimalt indstillet hovedstøtte kan yde barnet maksimal beskyttelse og komfort, samtidig med at den sikrer, at skulderselen kan tilpasses uden besvær.
- Autostolen skal altid være korrekt fastgjort i bilen, også når den ikke er i brug.
- Pas på, at autostolen ikke kommer i klemme, når bildøren lukkes eller bagsædet justeres.
- Autostolen er også testet og homologeret uden de lineære sidekollisionsbeskyttere.
- Bagage og andre genstande i bilen skal altid fastgøres forsvarligt. Ellers kan de blive kastet rundt i bilen og forårsage livsfarlige kvæstelser.
- Autostolen må aldrig bruges uden sædebetrækket. Brug kun et originalt CYBEX-sædebetræk, da betrækket er vigtigt for sædets funktion.
- Efterlad aldrig dit barn i bilen uden opsyn.
- Barnefastholdelsessystemets dele bliver varme i solen og kan muligvis forbrænde barnets hud. Beskyt dit barn og autostolen mod direkte sollys.
- En ulykke kan medføre skader på autostolen, som ikke kan ses med det blotte øje. Du bør derfor udskifte autostolen efter en ulykke. I tvivlstilfælde bør du henvende dig til din forhandler eller producenten.
- Brug ikke denne autostol i mere end 9 år. Autostolen udsættes for stor belastning i løbet af sin levetid, hvilket gradvist fører til ændringer i materialekvaliteten.
- Plastdelene kan rengøres med et mildt rengøringsmiddel og varmt vand. Brug aldrig skræppe rengøringsmidler eller blegemidler!
- Autostolen kan efterlade mærker og/eller forårsage misfarvning på bilsæder fremstillet af følsomme materialer. For at beskytte bilsædet kan du anbringe et tæppe, håndklæde eller lignende under autostolen.



- | | | |
|--------------------------------|--|-----------------------|
| (1) Justeringshåndtag | (10) Højdejusteringsanordning, hovedstøtte | (11) Hofte seleføring |
| (2) Ryglæn | (12) Skulderseleføring | |
| (3) Transporthåndtag | (13) Lineær sidekollisionsbeskyttelse (L.S.P.) | |
| (4) Sædepude | (14) dløsningsknap, sidekollisionsbeskyttelse | |
| (5) ISOFIX-låsearme | (15) Hovedstøtte med tilbagelægning | |
| (6) ISOFIX-forankringspunkter | (16) Rum til brugsanvisning | |
| (7) ISOFIX-sikkerhedsindikator | | |
| (8) ISOFIX-udløsningsknapper | | |
| (9) Justerbar hovedstøtte | | |

KORREKT POSITION I BILEN

Dette er et i-Size Enhanced barnefastspændingssystem. Det er godkendt i henhold til FN-regulativ nr. R129/04, til anvendelse i i-Size-kompatible sæder i køretøjet som angivet af køretøjsfabrikanterne i deres brugervejledninger. Hvis dit køretøj ikke har en plads til et i-Size-sæde, skal du tjekke den liste over køretøjstyper. Du kan få den nyeste version fra go.cybex-online.com/solution-g2-car-compatibility.

Med tilbagetrukne ISOFIX-låsearme kan autostolen bruges på bilsæder, der er udstyret med en automatisk trepunktssæle. Vedr. brugen af ISOFIX henvises til den liste over godkendte biltyper.

- Hvis barnet er højere end 135 cm kan kompatibiliteten mellem autostolen og dit køretøj blive reduceret.

Kontroller køretøjstypelisten for at se, om autostolen kan bruges uden begrænsninger i alle nakkestøttepositioner. I undtagelsestilfælde kan autostolen også bruges på forreste passagersæde. Overhold altid bilproducentens anbefalinger.

TRANSPORT OG FOLDNING AF AUTOSTOLEN → 2

Autostolen kan foldes sammen med henblik på transport. Træk i justeringshåndtaget (1), og fold ryglænet (2) ned, indtil det klikker på plads med et hørbart "KLIK".

- Sørg for, at fjerne kopholderen, hvis en sådan er monteret i bilen, før du folder autostolen sammen.

Brug transporthåndtaget (3) på bagsiden af autostolen til at transportere den. Træk i justeringshåndtaget (1), og åbn ryglænet (2) for at folde autostolen ud, indtil den klikker på plads med et hørbart "KLIK".

INSTALLERING AF AUTOSTOLEN I BILEN → 3,4

- Sørg altid for, at...
 - ryglæne i bilen er låst i lodret position.
 - autostolen, når den monteres på forreste passagersæde, justeres så langt tilbage så muligt uden at påvirke seleføringen.
- Brug justeringshåndtaget (1) under sædepuden (4), og træk de to ISOFIX-låsearme (5) så langt ud, som de kan komme.
- Drej nu ISOFIX-låsearmene (5) 180°, så de vender i ISOFIXforankringspunktets retning (6).
- Sæt autostolen på det rigtige sæde i bilen.
- Skub ISOFIX-låsearmene (5) ind i ISOFIX-forankringspunkterne (6), indtil de låses på plads med et hørligt "KLIK".
- Brug justeringshåndtaget (1), og skub autostolen mod køretøjets sæde, indtil den er helt på linje med ryglænet.

- Hvis bilens hovedstøtte er i vejen, skal den trækkes opad, så langt den kan komme, eller helt fjernes (undtagen på bagudvendte bilsæder).

- Kontroller, at autostolen sidder ordentligt fast ved at prøve at rykke den ud af ISOFIX-forankringspunkterne (6). De grønne sikkerhedsindikatorer (7) skal være helt synlige på begge sider af stolen.
- Hvis autostolen bruges uden ISOFIX, kan denne gemmes væk under stolen.

- Ved anvendelse af ISOFIX skabes en forbindelse til bilen, som øger barnets sikkerhed. Barnet skal stadig sikres med bilens trepunktssæle.

AFINSTALLERING AF AUTOSTOLEN → 3,4

Udfør installationstrinnene i omvendt rækkefølge.

- Lås ISOFIX-låsearmene (5) op på begge sider ved at trykke på ISOFIX-udløsningsknapperne (8) og trække dem tilbage på samme tid.
- Træk autostolen ud af ISOFIX-forankringspunkterne (6).
- Fjern autostolen og skub ISOFIX-låsearmene (5) helt tilbage i transportposition.

JUSTERING AF HOVEDSTØTTEN → 6,7

Hovedstøtten (9) kan justeres med højdejusteringsanordningen (10), som befinder sig bag på hovedstøtten (9). Justér hovedstøtten, så der er maks. 2 cm afstand mellem barnets skulder og hovedstøtten.

- Hovedstøttens højde kan også justeres, mens autostolen er installeret i bilen.

KORREKT INSTALLATIONSMETODE

100 cm – 150 cm



SIKRING AF BARNET → 8,9

1. Før bilens sele rundt om barnet, og sæt seletungen ind i selespændet. Den skal låses på plads med et hørligt "KLIK".
2. Placer hofteselen i de grønne hofteseledninger (11) på autostolen.
3. Stram hofteselen til.
4. På siden af autostolen, ved siden af selespændet, skal skulderselen og hofteselen sammen sættes ind i hofteseledningen (11).
5. Før skulderselen gennem skulderseleringen (12), indtil den befinder sig inde i seleringen.
6. Stram skulderselen til.
7. Sørg for, at skulderselen krydser barnet kraveben, og at den ikke rører ved barnets hals. Juster eventuelt højden på hovedstøtten (9) for at ændre selesens position.

JUSTERING AF BAGUDHÆLDNING → 5

Denne autostol tilbyder forskellige siddestillinger.

1. For at få den ønskede bagudhældning på autostolen trykkes på justeringshåndtaget (1) på undersiden af boosterens forreste område (4), og autostolen trækkes fremad.
2. For at stille autostolen tilbage fra bagudhældning til siddestilling trykkes på justeringshåndtaget (1) igen, og sædet føres opad med et let tryk mod boosterens (4).

Autostolen skal indstilles til en af siddestillingerne, før barnet sættes i sædet.

LINEÆR SIDEKOLLISIONSBESKYTTELSE (L.S.P.) → 10

Hvis den lineære sidekollisionsbeskyttelse (13) kommer i konflikt med bildøren eller reducerer pladsen på passagersædet, kan den fjernes. Dette gøres ved at trykke på udløsningsknappen til sidekollisionsbeskyttelsen (14). For at nå ind til denne knap betræklet på ryglænet (2) fjernes. Sidekollisionsbeskyttelsen (L.S.P.) (13) genmonteres ved at følge anvisningerne for aftagning i modsat rækkefølge.

HOVEDSTØTTE MED TILBAGELÆNING → 6

Hovedstøtten med tilbagelæning (15) hjælper med at forhindre, at barnets hoved falder faretruende forover, mens det sover.

Den har 2 indstillinger.

For at justere hovedstøtten med tilbagelæning (15) skal du løfte den og skubbe den frem eller tilbage til den ønskede position.

Barnets hoved skal altid have kontakt med hovedstøtten.

AFTAGNING OG PÅSÆTNING AF SÆDEBETRÆK

Autostolens består af fire dele (hovedstøtte (x2), ryglæn, sædepude). Disse holdes på plads flere steder ved hjælp af trykknapper, velcro og elastikbånd. Når alle befæstigelsesdele er åbnet, kan de enkelte dele af betræklet fjernes. Betræklet sættes på igen ved at følge anvisningerne for aftagning i modsat rækkefølge.

Betræklet må kun vaskes i et skåneprogram ved 30 °C for at undgå misfarvning af stoffet. Betræklet må ikke vaskes sammen med andet vasketøj, og det må ikke tørres i tørretumbler eller i direkte sollys.

PRODUCENTENS GARANTI- OG BORTSKAFFESESBESTEMMELSER

CYBEX GmbH (Riedingerstr. 18, 95448 Bayreuth, Tyskland) yder 3 års garanti på dette produkt. Garantien er gyldig i det land, hvor produktet oprindeligt blev solgt af en forhandler til en kunde. Indholdet af garantien og alle væsentlige oplysninger, der kræves for at garantien kan gøres gældende, findes på vores hjemmeside go.cybex-online.com/manufacture-warranty-car-seats. Hvis en garanti er vist i artikelbeskrivelsen, forbliver dine juridiske rettigheder over for os vedrørende mangler upåvirket.

De bestemmelser, der gælder for bortskaffelse af affald i dit land, skal overholdes.

CERTIFIKATI

UN R129/04

CYBEX Solution G2

Velikost: 100 cm – 150 cm

Starost: od približno 3 let do približno 12 let

Hvala, ker ste se pri izbiri otroškega avtosedeža odločili za **Solution G2**.

Preden avtosedež namestite v svoje vozilo, natančno preberite ta uporabniški priročnik in ga imejte vedno pri sebi za prihodno uporabo.

POMEMBNE INFORMACIJE

- Brez odobritve homologacijskega organa otroškega avtosedeža ni dovoljeno na noben način spreminjati ali mu česa dodajati.
- Zaradi varnosti vašega otroka je ključnega pomena, da otroški avtosedež uporabljate tako, kot je opisano v tem priročniku.
- Ne uporabljajte, dokler otrok ni velik 100 cm.
- Ta otroški avtosedež lahko namestite samo na sedeže v vozilih, ki so v skladu s priročnikom za uporabo vozila in so odobreni za uporabo otroških zadrževalnih sistemov.
- Primerno le za avtosedeže z avtomatskimi tritočkovnimi pasovi, odobrenimi v skladu s predpisom UN št. 16 ali primerljivim standardom.
- Ne uporabljajte drugih nosilnih stičnih točk, razen opisanih v navodilih in označenih na zadrževalnem sistemu.
- Naslonjalo avtosedeža se mora dotikati naslonjala vozila.
- Ramenski pas mora potekati navzgor in nazaj ob naklonu. Nikoli ne sme potekati naprej do točke zgornjega pasu v vozilu.
- Zaponka za pas ne sme nikoli križati vodila za pas na sedežu. Če je prosti del traku pasu predolg, otroški avtosedež ni primeren za uporabo v tej legi v vozilu. V primeru dvoma se posvetujte z izdelovalcem otroškega zadrževalnega sistema.
- Tritočkovni pas se spelje skozi označene napeljave. Napeljave pasu so podrobno opisane v tem priročniku in so na otroškem avtosedežu označene zeleno.
- Medenični pas mora biti speljan čim nižje čez dimlje otroka, da ima optimalen učinek v primeru nesreče.
- Pred vsako uporabo se prepričajte, da je avtomatski tritočkovni pas vozila pravilno nastavljen in se tesno prilega otrokovemu telesu. Pasu nikoli ne sukajte!

- Le optimalno nastavljen naslon za glavo lahko otroku nudi največjo zaščito in udobje, hkrati pa zagotavlja brezhibno namestitve ramenskega pasu.
- Otroški avtosedež morate v avto vedno pravilno namestiti in zavarovati, tudi če ga ne uporabljate.
- Vedno se prepričajte, da otroški avtosedež ni zagoden v katero od površin, ko zapirate vrata vozila ali nastavljate zadnji sedež.
- Otroški avtosedež je testiran in homologiran brez linearnih zaščit v primeru bočnega trka.
- Prtljaga ali drugi predmeti v vozilu morajo biti vedno dobro pritrjeni. V nasprotnem primeru jih lahko v vozilu vrže v zrak, kar lahko povzroči smrtne poškodbe.
- Otroškega avtosedeža nikoli ne uporabljajte brez sedežne prevleke. Zagotovite, da uporabljate le originalne prevleke CYBEX, saj je prevleka ključni element, ki omogoča delovanje sedeža.
- Otroka nikoli ne puščajte v vozilu brez nadzora.
- Del otroškega zadrževalnega sistema se na soncu ogrejejo in lahko opečejo otrokovo kožo. Zaščitite svojega otroka in otroški avtosedež pred neposredno izpostavljenostjo soncu.
- Nesreča lahko otroški avtosedež poškoduje tako, da tega s prostim očesom ni mogoče prepoznati. Po nesreči otroški avtosedež zamenjajte. V primeru dvoma se obrnite na svojega trgovca ali izdelovalca.
- Tega otroškega avtosedeža ne uporabljajte več kot 9 let. Otroški avtosedež je v življenjski dobi izdelka izpostavljen visokim obremenitvam, zato se s starostjo kakovost materialov spremeni.
- Plastične dele lahko očistite z blagim čistilom in toplo vodo. Nikoli ne uporabljajte močnih čistil ali belil!
- Na nekaterih sedežih vozila, izdelanih iz občutljivih materialov (npr. semiš, usnje itd.), lahko uporaba otroškega avtosedeža pusti madeže in/ali povzroči razbarvanje. To preprečite tako, da pod otroški avtosedež za zaščito sedeža vozila položite pregrinjalo, brisačo ali kaj podobnega.

DELI IZDELKA → 1

- | | |
|--|---|
| (1) Ročica za nastavitve | (11) Vodilo medeničnega pasu |
| (2) Naslonjalo | (12) Vodilo ramenskega pasu |
| (3) Ročaj za prenašanje | (13) Linearna zaščita v primeru bočnega trka (L.S.P., Linear Sideimpact Protection) |
| (4) Jahač | (14) Sprostitutveni gumb za zaščito v primeru bočnega trka |
| (5) Blokirne ročice ISOFIX | (15) Naklon naslona za glavo |
| (6) Sidrne točke ISOFIX | (16) Predal za shranjevanje uporabniškega priročnika |
| (7) Indikator varnosti ISOFIX | |
| (8) Sprostitutvena gumba ISOFIX | |
| (9) Nastavljivi naslon za glavo | |
| (10) Regulator višine naslona za glavo | |

PRAVILNA NAMESTITEV V VOZILU

To je izboljšani sistem za zadrževanje otrok i-Size. Odobren je v skladu s pravilnikom ZN št. R129/04 za uporabo v sedežih za vozila, združitljivih z i-Size, kot so jih navedli proizvajalci vozil v svojih uporabniških priročnikih za vozila. Če vaše vozilo nima sedeža i-Size, preverite seznam tipov vozil. Najnovejšo različico lahko pridobite v go.cybex-online.com/solution-g2-car-compatibility.

Z zloženimi blokirnimi ročicami ISOFIX se lahko otroški avtosedež uporablja na sedežih vozila, ki so opremljeni z avtomatskim tritočkovnim avtomobilskim varnostnim pasom. Za uporabo sistema ISOFIX glejte seznam vrst vozil za odobrena vozila.

 Pred zlaganjem avtosedeža se prepričajte, da je bilo držalo za skodelico, če je nameščeno na avtosedežu, odstranjeno.

Preverite seznam tipov vozil, v katerih je mogoče uporabljati avtosedež brez omejitev v vseh položajih vzglavnika. V izjemnih primerih lahko otroški avtosedež uporabljate tudi na sprednjem sovoznikovem sedežu. Vedno ravnajte skladno s priporočili izdelovalca vozila.

PRENAŠANJE IN ODPIRANJE AVTOSEDEŽA → 2

Avtosedež lahko zložite za prenašanje. Povlecite ročaj za nastavitve (1) in zložite naslonjalo (2), dokler se ne zaskoči in zaslišite »KLIK«.

 Pred zlaganjem avtosedeža se prepričajte, da je bilo držalo za skodelico, če je nameščeno na avtosedežu, odstranjeno.

Za prenašanje uporabite ročaj za prenašanje (3), ki je na zadnji strani avtosedeža. Avtosedež odprete tako, da povlečete ročico za nastavitve (1) in potegneta naslonjalo (2), dokler se ne zaskoči in zaslišite »KLIKOM«.

NAMESTITEV OTROŠKEGA AVTOSEDEŽA V VOZILU → 3,4

1. Vedno zagotovite, da ...
 - so naslonjala v vozilu blokirana v pokončni legi.
 - je pri nameščanju otroškega avtosedeža na sprednji sovoznikov sedež slednji čim dlje nazaj, ne da bi to vplivalo na napeljavo pasu.
2. Uporabite ročico za nastavitve (1) pod jahačem (4) in povlecite obe blokirni ročici sistema ISOFIX (5) čim bolj narazen.
3. Zaporni ročici sistema ISOFIX (5) 180° zdaj zasukajte tako, da gledata v smeri sidrnih točk sistema ISOFIX (6).

 Sprostitutvena gumba sistema ISOFIX lahko popustite neodvisno, in omogočite, da se blokirne ročice ISOFIX neodvisno nastavijo.

4. Otroški avtosedež namestite v ustrezen sedež v avtu.
5. Obe zaporni ročici sistema ISOFIX (5) potisnite v sidrne točke ISOFIX (6), da se zaskočijo na mestu s slišnim »KLIKOM«.
6. Uporabite ročico za nastavitve (1) in avtosedež potisnite ob sedež vozila, dokler ni povsem poravnana z naslonjalom.

 Če je naslon za glavo na poti, ga povlecite čim bolj naprej, ali v celoti odstranite (razen za otroške avtosedeže, obrnjene nazaj).

7. Prepričajte se, da je avtosedež varno pritrjen, tako da ga poskušate povleči iz sidrnih točk sistema ISOFIX (6). Zeleni varnostni indikator (7) mora biti jasno viden na obeh straneh sedeža.
8. Če se avtosedež uporablja brez sistema ISOFIX, ga lahko shranite ločeno od dna sedeža.

 Z uporabo sistema ISOFIX se ustvari povezava z vozilom, ki poveča otrokovo varnost. Otroka morate kljub temu pritrčiti s tritočkovnim pasom vozila.

ODSTRANJEVANJE OTROŠKEGA AVTOSEDEŽA IZ VOZILA → 3,4

Namestitvene korake ponovite v obratnem vrstnem redu.

1. Odblokirajte blokirne ročice ISOFIX (5) na obeh straneh, tako da potisnete sprostitutvena gumba ISOFIX (8) in ju hkrati povlečete nazaj.
2. Avtosedež povlecite proč od sidrnih točk ISOFIX (6).
3. Odstranite otroški avtosedež in potisnite blokirne ročice ISOFIX (5) do konca nazaj v transportni položaj.

NASTAVLJANJE NASLONA ZA GLAVO → 6,7

Nastavljivi naslon za glavo **(9)** lahko nastavite z regulatorjem višine naslona za glavo **(10)** na hrbtni strani naslona za glavo **(9)**. Naslon za glavo nastavite tako, da ostane najv. 2 cm med rameni otroka in naslonom za glavo.

Višino naslona za glavo lahko še vedno nastavite, ko je sedež nameščen v vozilu.

PRAVILNI NAČIN NAMESTITVE

100 cm — 150 cm

PRITRDITEV OTROKA → 8,9

- Okoli otroka speljite varnostni pas vozila in jeziček pasu vstavite v zaponko za pas. Na mestu se mora zakleniti s slišnim »KLIKOM«.
- Medenični pas namestite v zelena vodila medeničnega pasu **(11)** otroškega avtosedeža.
- Zapnite medenični pas.
- Na strani avtosedeža poleg zaponke za pas morata biti ramenski pas in medenični pas skupaj vstavljena v vodilo medeničnega pasu **(11)**.
- Ramenski pas speljite skozi vodilo ramenskega pasu **(12)**, dokler ni znotraj vodila pasu.
- Zapnite ramenski pas.
- Prepričajte se, da poteka ramenski pas prek otrokove ključnice in se ne dotika otrokovega vratu. Po potrebi nastavite višino naslona za glavo **(9)**, da spreminite lego pasu.

PRILAGAJANJE POLOŽAJEV NAGIBA → 5

Ta avtosedež ponuja različne položaje sedenja.

- Če želite, da se otroški avtosedež postavi v zeleni položaj nagiba, pritisnite ročico za nastavitvev **(1)** na spodnji strani sprednjega dela ojačevalnika **(4)** in povlecite otroški avtosedež naprej.
- Če želite otroški avtosedež vrniti iz položaja nagiba v položaj za sedenje, ponovno pritisnite ročico za nastavitvev **(1)** in z rahlim pritiskom na ojačevalnik usmerite sedež navzgor **(4)**.

Otroški avtosedež mora biti nastavljen na enega od položajev za sedenje, preden otroka posedete.

LINEARNA ZAŠČITA V PRIMERU BOČNEGA TRKA → 10

Če linearna zaščita v primeru bočnega trka **(13)** trka v vrata vozila ali vpliva na širino prostora na sovoznikovem sedežu, jo lahko odprite. V ta namen pritisnite sprostitveni gumb za zaščito v primeru bočnega trka **(14)**. Če želite doseči ta gumb, je treba odstraniti prevleko naslonjala **(2)**. Linearno zaščito v primeru bočnega trka ponovno namestite **(13)** na sedež tako, da sledite navodilom za odstranjevanje v obratnem vrstnem redu.

NAKLON NASLONA ZA GLAVO → 6

Naklon naslona za glavo **(15)** pomaga preprečiti, da se otrokova glava nevarno nagne naprej med spanjem.

Nastavite ga lahko v enega od dveh leg.

Za prilagoditev naklona naslona za glavo **(15)** dvignite naslon ter ga potisnite naprej ali nazaj v zeleni položaj.

Otrokova glava naj bo ves čas v stiku z naklonom naslona za glavo.

ODSTRANJEVANJE IN PONOVO NAMEŠČANJE SEDEŽNE PREVLEKE

Prevleka avtosedeža je sestavljena iz štirih delov (vzglavnik (x2), naslonjalo, podpornik). Ti so na več mestih pritrjeni s pritisnimi gumbi, zapenjalniki in elastičnimi trakovi.

Ko vse pritrditve popustite, lahko odstranite posamezne dele prevleke. Da namestite prevleko nazaj na sedež, sledite navodilom za odstranjevanje v obratnem vrstnem redu.

Prevleko lahko operete pri 30 °C s programom za občutljivo perilo, sicer se lahko tkanina prevleke razbarva. Prevleko operite ločeno od perila in je ne sušite v sušilnem stroju ali na neposredni sončni svetlobi!

GARANCIJA IZDELOVALCA IN PREDPISI ZA ODSTRANJEVANJE

Družba CYBEX GmbH (Riedingerstr. 18, 95448 Bayreuth, Nemčija) daje na ta izdelek 3-letno garancijo. Garancija velja v državi, kjer je ta izdelek prodal stranki maloprodajalec. Vsebinska garancije in vse bistvene informacije, potrebne za uveljavljanje garancije, najdete na naši spletni strani go.cybex-online.com/manufacture-warranty-car-seats. Če je v opisu artikla prikazana garancija, to ne vpliva na vaše zakonite pravice, ki jih imate proti nam zaradi okvar.

Upoštevajte nacionalne predpise za odstranjevanje odpadkov v svoji državi.

CERTIFIKACIJA

UN R129/04

CYBEX Solution G2

Veličina: 100 cm – 150 cm

Dob: od približno 3 godine do približno 12 godina

Hvala vam što ste se odlučili za **Solution G2** prilikom izbora autosjedalice za vaše dijete.

Prije postavljanja autosjedalice u svoje vozilo pažljivo pročitajte ove upute za uporabu i uvijek ih držite pri ruci za buduću upotrebu.

VAŽNE INFORMACIJE

- Bez odobrenja Uprave za odobravanje tipova, autosjedalica se ne smije mijenjati niti dopunjavati ni na koji način.
- Kako biste zaštitili svoje dijete, autosjedralicu neophodno je koristiti kako je opisano u ovom priručniku.
- Ovu autosjedralicu nemojte koristiti prije nego što vaše dijete dostigne 100 cm.
- Ova se autosjedalica smije instalirati samo na sjedalima vozila odobrenima za uporabu sustava za vezivanje djece, sukladno s priručnikom za vozilo.
- Pogodno samo za sjedišta u vozilu s automatskim pojasevima na tri točke vezivanja odobrenim u skladu s UN Uredbom br. 16 ili usporedivim standardom.
- Nemojte upotrebljavati kontaktne točke koje nose teret osim onih opisanih u uputama i označenih na sustavu vezivanja djeteta. Naslon dječije sjedalice mora dodirivati naslonjač vozila.
- Naslon dječije sjedalice mora dodirivati naslonjač vozila.
- Pojas za rame mora se kretati prema gore i unatrag pod nagibom. Nikada se ne smije kretati prema naprijed do gornje točke pojasa u vašem vozilu.
- Kopča pojasa vozila nikada ne smije prelaziti vodilicu pojasa sjedala. Ako je bič pojasa predug, dječja sjedalica nije prikladna za upotrebu u ovom položaju u vozilu. U slučaju sumnje obratite se proizvođaču sustava vezivanja djeteta.
- Pojas sa tri točke mora se provlačiti samo kroz za to namijenjene vodilice. Vodilice za pojas su detaljno opisane u ovom priručniku i označene su zeleno na autosjedalici.
- Pojas za krilo mora prolaziti što je moguće niže preko prepona vašeg djeteta kako bi imao optimalni učinak u slučaju nesreće.

- Prije svake upotrebe provjerite je li automatski pojas za vozilo na tri točke vezivanja ispravno podešen i čvrsto prislonjen uz djetetovo tijelo. Nikad ne uvijajte pojas!
- Samo optimalno prilagođeni naslon za glavu može djetetu pružiti maksimalnu zaštitu i udobnost, istovremeno osiguravajući glatko postavljanje ramenog pojasa.
- Autosjedalica u vozilu mora uvijek biti pravilno osigurana, čak i kad se ne koristi.
- Uvijek osigurajte da se autosjedalica ne zaglavi prilikom zatvaranja vrata automobila ili podešavanja stražnjeg sjedala.
- Ova autosjedalica je također testirana i homologirana bez Linearne zaštite od bočnog udara.
- Prtljaga ili drugi predmeti prisutni u vozilu uvijek moraju biti sigurno učvršćeni. U suprotnom, može doći do njihovog tumbanja unutar vozila, što može dovesti do smrtonosnih ozljeda.
- Autosjedalica se nikada ne smije koristiti bez prekrivača sjedalice. Osigurajte da se koristi samo originalni CYBEX pokrivač sjedalice jer je pokrivač ključni element funkcioniranja sjedalice.
- Nikada ne ostavljajte dijete bez nadzora u automobilu.
- Dijelovi sustava vezivanja za dijete zagrijavaju se na suncu i potencijalno mogu opeći kožu vašeg djeteta. Zaštitite svoje dijete i autosjedralicu od izravne izloženosti suncu.
- Nezgoda može dovesti do oštećenja na autosjedalici koje se ne može utvrditi golim okom. Molimo zamijenite sjedalo nakon nezgode. U slučaju sumnje obratite se svom distributeru ili proizvođaču.
- Ovu autosjedralicu nemojte koristiti duže od 9 godina. Autosjedalica je izložena velikom stresu tijekom svog životnog vijeka proizvodnje, što sa starenjem dovodi do promjena u kvaliteti materijala.
- Plastični dijelovi mogu se čistiti blagim sredstvom za čišćenje i mlakom vodom. Nikad ne koristite gruba sredstva za čišćenje niti bjelilo!
- Na nekim sjedalima za vozila napravljenim od osjetljivih materijala, uporaba automobilskih sjedalica može ostaviti tragove i/ili dovesti do blijedenja boje. Da biste to spriječili, ispod autosjedalice možete staviti pokrivač ili ručnik ili slično kako biste zaštitili sjedište vozila.

DIJELOVI PROIZVODA → 1

- | | |
|------------------------------------|---|
| (1) Ručica za prilagodbu | (10) Regulator visine naslona za glavu |
| (2) Naslon | (11) Vodilica pojasa za krilo |
| (3) Drška za nošenje | (12) Vodilica pojasa za ramena |
| (4) Izdignuti dio | (13) Linearna zaštita od bočnog udara (L.S.P.) |
| (5) ISOFIX Ručice za zaključavanje | (14) Gumb za otpuštanje zaštite od bočnog udara |
| (6) ISOFIX Točke usidrenja | (15) Podesivi naslon za glavu |
| (7) ISOFIX Sigurnosni indikator | (16) Pregradak za čuvanje uputstava za upotrebu |
| (8) ISOFIX Gumbi za otpuštanje | |
| (9) Podesivi naslon za glavu | |

ISPRAVAN POLOŽAJ U VOZILU

To je pojačani sustav dječje autosjedalice i-Size. Odobren je prema Uredbi UN-a br. R129/04 za upotrebu u položajima sjedenja u vozilima kompatibilnima s veličinom i kako su naznačili proizvođači vozila u svojim uputama za upotrebu za vozila. Ako vaše vozilo nema položaj za sjedenje i-Size, provjerite popis tipova vozila. Možete pronaći najžurniraniju inačicu na adresi go.cybex-online.com/solution-g2-car-compatibility.

S uvučenim ISOFIX-ručicama za zaključavanje autosjedalica se može koristiti na sjedalima u vozilu koja su opremljena automatskim pojasom na tri točke vezivanja. Za upotrebu ISOFIX-a pogledajte popis tipova vozila za odobrena vozila.

 Iznad visine djeteta od 135 cm kompatibilnost autosjedalice i vaše vozila može biti smanjena.

Uvjerite se na osnovu spiska kompatibilnih vozila je li se dječija sjedalica bez ograničenja može upotrebljavati u svim pozicijama naslonjača za glavu. U iznimnim slučajevima, dječija autosjedalica može se koristiti i na suvozačevom sjedalu. Uvijek budite skladni s preporukama proizvođača vozila.

NOŠENJE I RASKLAPANJE DJEČIJE SJEDALICE → 2

Dečija sjedalica se može preklopiti kako bi se nosila. U tu svrhu povucite ručicu za prilagodbu (1) i preklopite naslon (2) ka dolje dok ne čujete zvuk uklopavanja "KLIK".

 Uvjerite se da je prije sklapanja dječije sjedalice uklonjen držač za piće, ako je ugrađen u dječiju sjedalicu.

Za nošenje koristite dršku za nošenje (3) koja se nalazi na poledini dječije sjedalice. Kako biste ponovo rasklopili dječiju sjedalicu, povucite ručicu za prilagodbu (1) i rasklopite naslon (2) dok ne čujete zvuk uklopavanja "KLIK".

UGRADNJA AUTOSJEDALICE U VOZILO → 3,4

- Uvijek osigurajte da...
 - nasloni za leđa u vozilu budu zaključani u uspravnom položaju.
 - kod postavljanja dječje sjedalice na prednje putničko sjedalo, podesite sjedalica u vozilu što više unatrag, bez utjecaja na usmjeravanje pojasa.
- Upotrijebite ručicu za prilagodbu (1) ispod izdignutog djela (4) i povucite dvije ISOFIX-ručice za zaključavanje (5) do njihovog krajnjeg položaja.
- Sada zakrenite ISOFIX-ručice za zaključavanje (5) 180° tako da budu okrenute u smjeru ISOFIX točaka usidrenja (6).
- Postavite sjedalica za djecu na odgovarajuće sjedalo u automobilu.
- Gurnite dvije ISOFIX-ručice za zaključavanje (5) u ISOFIX-točke usidrenja (6) dok se ne zaključaju uz zvučno "KLIK".
- Pritisnite ručicu za prilagodbu (1) i pomjerajte dječiju sjedalica na sjedištu vozila dok ne bude stabilna i ne bude nalijegala celom površinom.

 Ako naslon za glavu na vozilu predstavlja prepreku, povucite ga prema gore do krajnje granice ili ga potpuno uklonite (osim na sjedištima vozila okrenutim unatrag).

- Provjerite je li sjedalo sigurno pokušavajući ga izvući iz ISOFIX-točaka usidrenja (6). Zeleni sigurnosni indikatori (7) moraju biti jasno vidljivi na obje strane sjedala.
- U slučaju da se ovo sjedalo koristi bez ISOFIX-a, može se spremati na dno sjedala.

 Korištenjem ISOFIX-a stvara se veza s vozilom koja povećava sigurnost vašeg djeteta. I pored toga vaše dijete treba osigurati pojasom vozila u tri točke.

UKLANJANJE AUTOSJEDALICE IZ VOZILA → 3,4

Obavite korake za instalaciju obrnutim redoslijedom.

- Otključajte ISOFIX ručice za zaključavanje (5) s obje strane pritisnuvši ISOFIX gumb za otpuštanje (8) i povlačeći ih istovremeno unatrag.
- Izvučite sjedalo iz ISOFIX točaka usidrenja (6).
- Uklonite autosjedalica i gurnite ISOFIX ručice za zaključavanje (5) potpuno unatrag u transportni položaj.

PODEŠAVANJE NASLONA ZA GLAVU → 6,7

Podesivi naslon za glavu (9) može se podesiti pomoću regulatora visine naslona za glavu (10) na stražnjem dijelu naslona za glavu (9). Podesite naslon za glavu tako da maks. 2 cm ostanu između djetetovog ramena i naslona za glavu.

Visina naslona za glavu i dalje se može prilagoditi dok je sjedalo postavljeno u automobilu.

PRAVILAN NAČIN UGRADNJE

100 cm – 150 cm



OSIGURAVANJE DJETETA → 8,9

1. Postavite sigurnosni pojas vozila oko svog djeteta i umetnite jezičak pojasa u kopčicu pojasa. Mora se zaključati na mjesto zvučnim "KLIKOM".
2. Postavite pojas za krilo u zelene vodilice pojasa za krilo (11) dječje sjedalice.
3. Zategnite pojas karlice.
4. Na bočnoj strani autosjedalice pored kopče pojasa, rameni i pojas za krilo moraju se umetnuti zajedno u vodilicu pojasa za krilo (11).
5. Provučite rameni pojas kroz vodilicu pojasa za ramena (12) dok ne bude unutar vodilice pojasa.
6. Zategnite pojas ramena.
7. Pazite da rameni pojas prolazi preko ključne kosti vašeg djeteta i da ne diruje djetetov vrat. Ako je neophodno, prilagodite visinu naslona za glavu (9) da biste promijenili položaj pojasa.

PRILAGODBA POLOŽAJA NAGIBA → 5

1. Kako biste postavili autosjedalicu u željeni položaj, pritisnite ručicu za prilagodbu (1) na donjoj strani prednjeg dijela izdignuti dio (4) i povucite autosjedalicu prema naprijed.
2. Kako biste vratili autosjedalicu iz položaja nagiba u položaj sjedenja, ponovno pritisnite ručicu za prilagodbu (1) i laganim pritiskom prema izdignuti dio (4) gurnite autosjedalicu prema gore.

Autosjedalicu je potrebno namjestiti u jedan od položaja sjedenja prije nego što posjednete dijete.

LINEARNA ZAŠTITA OD BOČNOG UDARA (L.S.P.) → 10

Ako je Linearna zaštita od bočnog udara (13) u konfliktu s vratima automobila ili ako smanjuje količinu prostora preostalog na suvozačevom sjedalu, moguće ju je odvojiti. Da biste to učinili, pritisnite gumb za otpuštanje zaštite od bočnog udara (14). Da biste došli do ovog gumba, potrebno je ukloniti pokrivač naslona (2). Za ponovno postavljanje L.S.P. (13) na sjedalo, slijedite upute za uklanjanje obrnutim redoslijedom.

PODESIVI NASLON ZA GLAVU → 6

Podesivi naslon za glavu (15) pomaže u sprečavanju da se djetetova glava opasno naginje naprijed tijekom spavanja.

Može se postaviti u jedan od dva položaja.

Da biste podesili naslon za glavu (15), podignite ga i kliznite prema napred ili natrag do željenog položaja.

Glava djeteta uvijek bi trebala biti u kontaktu s podesivim naslonom za glavu.

UKLANJANJE I PONOVNO POSTAVLJANJE POKRIVAČA AUTOSJEDALICE

Presvlaka dječije sjedalice sastoji se od četiri dijela (naslonjač glave (2x), naslon, izdignuti dio). Oni su pričvršćeni na dječiju sjedalicu na nekoliko mjesta pomoću gumbova za pritiskanje, smička i gumenih traka.

Kad se sve zakačke otpuste, mogu se ukloniti pojedinačni dijelovi pokrivača. Da biste vratili pokrivače na sjedalo, slijedite upute za uklanjanje obrnutim redoslijedom.

Pokrivač se može prati samo na 30 °C osjetljivim programom pranja, jer u protivnom može doći do promjene boje presvlake. Molimo perite pokrivač odvojeno od ostalog rublja i nemojte ga sušiti u sušilici ili na izravnoj sunčevoj svjetlosti!

PROIZVOĐAČKO JAMSTVO I PROPISI O ODLAGANJU

CYBEX GmbH (Riedingerstr. 18, 95448 Bayreuth, Njemačka) daje vam jamstvo od 3 godine za ovaj proizvod. Jamstvo važi u zemlji gdje je ovaj proizvod prvobitno prodan kupcu od strane trgovca na malo. Sadržaj jamstva i svi bitni podaci potrebni za utvrđivanje jamstva mogu se pronaći na našoj početnoj stranici go.cybex-online.com/manufacture-warranty-car-seats. Ako je jamstvo prikazano u opisu artikla, vaša zakonska prava u odnosu na nas za kvarove ostaju bez utjecaja.

Pridržavajte se propisa za odlaganje otpada u svojoj zemlji.

UN R129/04

CYBEX Solution G2

Размер: 100 см – 150 см

Возраст: примерно с 3 лет до примерно 12 лет

Благодарим вас за то, что вы выбрали **Solution G2** при выборе вашего детского автокресла.

Внимательно прочтите данное руководство пользователя перед установкой автокресла в Ваш автомобиль и всегда держите его под рукой для дальнейшего использования.

⚠ ВАЖНАЯ ИНФОРМАЦИЯ

- Без одобрения сертифицирующего органа автокресло нельзя модифицировать или добавлять каким-либо способом.
- Для обеспечения должной безопасности ребенка важно эксплуатировать автокресло согласно инструкциям данного руководства.
- Не следует использовать автокресло, пока рост вашего ребенка не составит 100 см.
- Данное автокресло может устанавливаться только на автомобильные сиденья, одобренные для использования с детскими системами фиксации в соответствии с руководством по эксплуатации автомобиля.
- Автокресло подходит только для сидений автомобилей с автоматическими 3-точечными ремнями безопасности, соответствующими стандарту UN 16 или его аналогу.
- Используйте только несущие нагрузку точки контакта, которые описаны в инструкциях и промаркированы на системе фиксации ребенка.
- Спинка автокресла должна соприкасаться со спинкой сиденья автомобиля.
- Плечевой ремень должен крепиться сверху сзади под наклоном. Он не должен крепиться спереди в верхней точке крепления ремня автомобиля.
- Пряжка ремня автомобиля не должна пересекать направляющую ремня автокресла. Если ремень с защелкой слишком длинный, то автокресло не подходит для данного расположения в автомобиле. Если сомневаетесь, обратитесь к производителю системы фиксации.
- 3-точечный ремень должен продеваться только через обозначенные пазы. Пазы для ремня подробно описаны в данном руководстве и помечены зеленым цветом на автокресле.
- Поясной ремень должен прилегать максимально близко к паховой зоне ребенка, чтобы обеспечить оптимальную защиту в случае аварии.
- Перед использованием проверьте правильную регулировку автоматического 3-точечного ремня безопасности, убедитесь, что он плотно прилегает к телу ребенка. Никогда не перекручивайте ремни!
- Только оптимально отрегулированный подголовник может обеспечить ребенку максимальную защиту и комфорт, а также правильное прилегание плечевых ремней.
- Автокресло всегда должно быть правильно закреплено ремнем автомобиля, даже когда оно не используется.
- Всегда проверяйте, чтобы автокресло не было прижато во время закрытия двери или регулировки заднего сиденья.
- Автокресло также протестировано и одобрено без системы линейной защиты от бокового удара.
- Багаж или любые другие предметы в салоне автомобиля всегда должны быть надежно закреплены. В противном случае, их может подбрасывать в салоне автомобиля с вероятностью нанесения смертельных травм.
- Автокресло не должно эксплуатироваться без чехла. Требуется использовать только оригинальный чехол CYBEX, потому что он являются основным элементом, обеспечивающим правильную эксплуатацию.
- Никогда не оставляйте ребенка в автомобиле без присмотра.
- Детали детской системы фиксации могут нагреваться от прямых солнечных лучей и могут вызвать ожоги на коже ребенка. Защищайте своего ребенка и автокресло от воздействия прямых солнечных лучей.
- В результате аварии автокресло может получить повреждения, которые не заметны визуально. Замените автокресло после аварии. Если сомневаетесь, обратитесь к местному дилеру или производителю.
- Не эксплуатируйте автокресло более 9 лет. Автокресло подвержено большому износу во время срока службы, и со временем ухудшается качество его материалов.

- Пластиковые детали можно мыть слабым моющим средством и теплой водой. Не используйте сильные моющие средства или отбеливатели!
- Автокресла могут оставлять отметины на некоторых автомобильных сиденьях, сделанных из чувствительных материалов, и/или изменять их цвет. Чтобы избежать этого и защитить автомобильное сиденье, вы можете подложить покрывало, полотенце или ткань под автокресло.

ДЕТАЛИ ИЗДЕЛИЯ → 1

- | | |
|--|--|
| (1) Рукоятка регулировки | (11) Направляющая поясного ремня безопасности |
| (2) Спинка | (12) Направляющая плечевого ремня |
| (3) Ручка для переноски | (13) Линейная защита от бокового удара (L.S.P.) |
| (4) Бустер | (14) Кнопка для отсоединения системы защиты от бокового удара |
| (5) Фиксирующие рычаги ISOFIX | (15) Откидной подголовник |
| (6) Точки крепления ISOFIX | (16) Отдел для хранения руководства пользователя |
| (7) ISOFIX – Индикатор безопасности | |
| (8) Кнопки для отсоединения ISOFIX | |
| (9) Регулируемый подголовник | |
| (10) Регулятор высоты подголовника | |

ПРАВИЛЬНОЕ РАСПОЛОЖЕНИЕ В АВТОМОБИЛЕ

Автокресло оснащено улучшенной детской удерживающей системой i-Size. Она утверждена согласно стандарту ООН № R129/04 для использования на сиденьях в транспортных средствах, совместимых с технологией i-Size, в соответствии с указаниями производителей транспортных средств в руководстве по эксплуатации транспортного средства. Если в вашем автомобиле нет посадочного места под размер i-Size, проверьте перечень типов автомобилей. Обновленная версия перечня размещена на сайте go.bex-online.com/solution-g2-car-compatibility.

При выдвинутых фиксирующих рычагах ISOFIX автокресло можно использовать на автомобильных сиденьях с автоматическими 3-точечными ремнями безопасности. При использовании ISOFIX смотрите перечень типов автомобилей для утвержденных автомобилей.

- Если рост ребенка превышает 135 см, совместимость автокресла с вашим автомобилем может быть уменьшена.

Пожалуйста, проверьте список совместимых автомобилей, чтобы убедиться, что детское кресло можно использовать во всех положениях подголовника без ограничений. В исключительных случаях автокресло также может использоваться на переднем пассажирском сиденье. Всегда выполняйте рекомендации производителя автомобиля.

ПЕРЕНОСКА И РАСКЛАДЫВАНИЕ АВТОКРЕСЛА → 2

Для переноски автокресло можно сложить. Для этого потяните рукоятку регулировки **(1)** и сложите спинку **(2)** до слышимого щелчка.

- Перед складыванием автокресла убедитесь, что подстаканник, если он установлен на автокресле, снят.

Для переноски автокресла используйте ручку для переноски **(3)**, расположенную на спинке автокресла. Чтобы разложить автокресло, потяните за рукоятку регулировки **(1)** и разложите спинку **(2)** до слышимого щелчка.

УСТАНОВКА АВТОКРЕСЛА В АВТОМОБИЛЕ → 3,4

1. Всегда проверяйте, чтобы...

- спинки сидений автомобиля были переведены в крайнее верхнее положение.
 - При установке автокресла на переднем пассажирском сидении задвиньте сиденье максимально назад в такое положение, чтобы оно не мешало ходу ремня безопасности при пристегивании.
2. Используйте рукоятку регулировки **(1)** под бустером **(4)** и потяните два запорных рычага ISOFIX **(5)** на полную длину.
 3. Теперь поверните запорные рычаги ISOFIX **(5)** на 180° так, чтобы они были направлены в направлении точек крепления ISOFIX **(6)**.
 4. Закрепите детское сиденье на подходящем сиденье автомобиля.
 5. Вставьте два запорных рычага ISOFIX **(5)** в точки крепления ISOFIX **(6)**, пока они не зафиксируются на месте со слышимым щелчком.
 6. Воспользуйтесь рукояткой регулировки **(1)** и придвиньте детское автокресло к сиденью автомобиля, пока оно не будет плотно и полностью установлено на место.

- Если мешает подголовник сиденья автомобиля, выдвиньте его максимально вверх или уберите его (это не касается сидений, направленных против движения).

7. Убедитесь, что кресло надежно закреплено, попытавшись вытащить его из точек крепления ISOFIX **(6)**. Зеленые индикаторы безопасности **(7)** должны быть четко видны с обеих сторон автокресла.

- Если кресло используется без системы ISOFIX, ее можно хранить снизу кресла.

При использовании системы фиксации ISOFIX крепление к сиденью автомобиля более надежно, что повышает безопасность для ребенка. Ребенка также необходимо фиксировать с помощью 3-точечного ремня безопасности автомобиля.

СНЯТИЕ АВТОКРЕСЛА В АВТОМОБИЛЕ → 3,4

Выполните действия установки в обратном порядке.

- Разблокируйте фиксирующие рычаги ISOFIX (5) с обеих сторон, нажав кнопки для отсоединения ISOFIX (8) и одновременно потянув их назад.
- Достаньте автокресло из точек крепления ISOFIX (6).
- Достаньте автокресло и потяните фиксирующие рычаги ISOFIX (5) полностью назад в положение для транспортировки.

РЕГУЛИРОВКА ПОДГОЛОВНИКА → 6,7

Регулируемый подголовник (9) можно отрегулировать, используя регулятор высоты подголовника (10) позади подголовника (9).

Отрегулируйте подголовник так, чтобы максимум 2 см оставалось между плечом ребенка и подголовником.

Высоту подголовника можно регулировать, когда автокресло установлено в салоне автомобиля.

ПРАВИЛЬНЫЙ РЕЖИМ УСТАНОВКИ

100 см – 150 см



ЗАФИКСИРУЙТЕ ФИКСАТОР РЕБЕНКА → 8,9

- Поместите ремень безопасности автомобиля вокруг ребенка и вставьте язычок ремня в пряжку. При фиксации ремня будет слышен щелчок.
- Поместите поясной ремень в зеленые направляющие для поясного ремня (11) автокресла.
- Затяните поясной ремень.

- Сбоку автокресла рядом с пряжкой ремня следует вставить плечевой ремень и поясной ремень вместе в направляющую для поясного ремня (11).
- Проденьте поясной ремень в направляющую для поясного ремня (12), пока он не окажется внутри направляющей.
- Затяните плечевой ремень.
- Удостоверьтесь, что плечевой ремень проходит по ключице вашего ребенка и не касается его шеи. Если необходимо, отрегулируйте высоту подголовника (9) для изменения положения ремня.

РЕГУЛИРОВКА ПОЛОЖЕНИЙ ОТКИДЫВАНИЯ → 5

Это автокресло имеет различные положения для сидения.

- Чтобы установить автокресло в нужное положение откидывания, нажмите рукоятку регулировки (1) на нижней стороне передней части бустера (4) и потяните автокресло вперед.
- Чтобы вернуть автокресло из положения откидывания в сидячее положение, еще раз нажмите рукоятку регулировки (1) и направьте сиденье вверх, слегка надавив на бустер (4).

Прежде чем посадить ребенка, автокресло необходимо установить в одно из сидячих положений.

ЛИНЕЙНАЯ ЗАЩИТА ОТ БОКОВОГО УДАРА (L.S.P.) → 10

Если линейная защита от бокового удара (13) конфликтует с дверью автомобиля, или если она влияет на количество свободного места, оставшегося на пассажирском сиденье, ее возможно отсоединить. Для этого нажмите кнопку для отсоединения системы защиты от бокового удара (14). Чтобы получить доступ к этой кнопке, необходимо снять чехол для спинки (2). Чтобы снова присоединить линейную защиту от бокового удара (13) к сиденью, выполняйте инструкции по снятию в обратном порядке.

ОТКИДНОЙ ПОДГОЛОВНИК → 6

Откидной подголовник (15) помогает предотвратить опасный наклон головы ребенка вперед во время сна.

Его можно установить в одно из двух положений.

Чтобы отрегулировать откидной подголовник (15), поднимите его и сдвиньте вперед или назад в нужное положение.

Голова ребенка должна всегда контактировать с откидным подголовником.

СНЯТИЕ И НАДЕВАНИЕ ЧЕХЛА АВТОКРЕСЛА

Автосиденье состоит из четырех частей (подголовник (x2), спинка и бустер). Они крепятся к корпусу автокресла в нескольких местах с помощью кнопок-застёжек, липучек и эластичных лент. После отделения всех прикрепленных частей можно снять отдельные части чехла.

Для надевания чехла выполните действия в обратном порядке.

 Чехлы допускается стирать при 30 °С, используя программу деликатной стирки. Иначе, ткань чехлов может быть обесцвечена. Стирайте чехлы отдельно и не сушите их в сушильной машине или под прямыми солнечными лучами!

ГАРАНТИЯ ПРОИЗВОДИТЕЛЯ И ПРАВИЛА УТИЛИЗАЦИИ

Компания CYBEX GmbH (Riedingerstr. 18, 95448 Bayreuth, Германия) предоставляет гарантию в течение 3 лет на данное изделие. Гарантия действует в стране, где данное изделие было первоначально продано покупателю розничным продавцом. Содержание гарантии и вся необходимая информация, требуемая для подтверждения гарантии, указаны на сайте go.cybex-online.com/manufacturer-warranty-car-seats. Если в описании товара указана гарантия, это не влияет на ваши законные права в отношении нас в отношении дефектов.

Соблюдайте правила по утилизации отходов, действующие в вашей стране.



СЕРТИФІКАЦІЯ

UN R129/04

CYBEX Solution G2

Зріст: 100 см – 150 см

Вік: прибл. від 3 років до прибл. 12 років

Дякуємо за те, що вибрали автокрісло **Solution G2**.

Уважно ознайомтеся з цією інструкцією перед встановленням автокрісла на вашому автомобілі і завжди тримайте його під рукою для довідки в майбутньому.

ВАЖЛИВА ІНФОРМАЦІЯ

- Без схвалення органів стандартизації будь-яка модифікація чи додаткове обладнання автокрісла забороняється.
- Для забезпечення безпеки вашої дитини вкрай важливо дотримуватися інструкцій з користування автокріслом у даному посібнику.
- Не слід використовувати, якщо дитина не досягла зросту 100 см.
- Встановлювати це автокрісло можна лише на кріслах автомобілів, що були затверджені для використання з системами натягування пасів безпеки, згідно з посібником до автомобіля.
- Може використовуватися тільки на сидіннях автомобіля з автоматичними 3-точковими ременями, схваленими положенням ООН № 16 або аналогічним стандартом.
- Не використовуйте несучі точки контакту крім описаних у цій інструкції і зазначених на системі натягування ременів безпеки.
- Спинка автокрісла має стикатися зі спинкою сидіння автомобіля.
- Плечовий ремінь повинен проходити вгору й назад під кутом. Він не повинен проходити до верхньої точки ременя на вашому автомобілі.
- Замок ременя автомобіля не повинен проходити крізь напрямну ременя сидіння. Якщо вільний кінець ременя надто довгий, дитяче крісло не придатне до використання на автомобілі в такому положенні. За наявності сумнівів зверніться до виробника системи натягування ременів для дітей.
- Триточковий ремінь слід пропускати тільки крізь відповідну укладку. Укладки ременя детально описано в цій інструкції і позначено на автокріслі зеленим.
- Для оптимального захисту в разі аварії поясний ремінь повинен проходити якомога нижче, проміж ніг вашої дитини.

- Перед кожним використанням перевіряйте, щоб автоматична триточкова система ременів автомобіля була відрегульована та щільно прилягала до тіла дитини. Ніколи не перекручуйте ремінь!
- Тільки оптимально відрегульований підголовник забезпечить максимальний рівень захисту та зручності вашій дитині, якщо плечовий ремінь сидітиме як слід.
- Автокрісло завжди повинно бути правильно закріплене пасом безпеки автомобіля, навіть якщо воно не використовується.
- Коли закриваєте двері автомобіля або регулюєте заднє сидіння, завжди перевіряйте, чи не зачепилося автокрісло.
- Автокрісло пройшло перевірку й було схвалено без лінійної системи захисту від бокового удару.
- Предмети багажу та інші предмети в автомобілі необхідно завжди надійно закріплювати. Якщо цього не зробити, їх може розкидати всередині автомобіля й спричинити смертельні травми.
- Ніколи не використовуйте автокрісло без чохла. Використовуйте тільки оригінальні чохла крісла CYBEX, оскільки чохол є важливим елементом, який забезпечує функціонування крісла.
- Ніколи не залишайте свою дитину в автомобілі без нагляду.
- Деталі системи натягування ременів безпеки можуть нагрітись на сонці та спричинити опіки на шкірі вашої дитини. Бережіть свою дитину та автокрісло від дії прямого сонячного світла.
- Аварія може призвести до пошкодження автокрісла, яке може бути не помітним для неозброєного ока. Будь ласка, замініть крісло після аварії. У разі сумнівів, будь ласка, зверніться до свого продавця або виробника.
- Не використовуйте це автокрісло довше 9 років. Упродовж строку служби автокрісло витримує сильні навантаження, які з віком змінюють якість його матеріалу.
- Пластикові деталі можна протирати делікатним миючим засобом з теплою водою. Ніколи не використовуйте агресивні миючі засоби чи відбілювачі!
- На сидіннях деяких автомобілів, зроблених з делікатних матеріалів, від використання автокрісел можуть залишитися сліди та/або змінитися колір. Щоб уникнути цього та захистити сидіння автомобіля, можна підкласти знизу ковдру або рушник чи щось подібне.

ДЕТАЛІ ВИРОБУ → 1

- | | |
|--|--|
| (1) Ручка регулювання | (10) Ручка регулювання висоти підголовника |
| (2) Спинка | (11) Напрямна поясного ремня |
| (3) Ручка для перенесення | (12) Напрямна плечевого ремня |
| (4) Подушка для сидіння | (13) Лінійна система захисту від бокового удару (L.S.P.) |
| (5) Запірні важелі ISOFIX | (14) Кнопка фіксатора захисту від бокового удару |
| (6) Точки кріплення ISOFIX | (15) Підголовник із регулюванням нахилу |
| (7) Індикатор безпеки ISOFIX | (16) Шафа для інструкції з користування |
| (8) Кнопки фіксатора ISOFIX | |
| (9) Підголовник із регулюванням нахилу | |

ПРАВИЛЬНЕ ПОЛОЖЕННЯ В АВТОМОБІЛІ

Цей виріб є вдосконаленою системою фіксації дітей i-Size. Вона схвалена відповідно до Регламенту ООН № R129/04 для використання на сидіннях транспортних засобів, сумісних з автокріслом i-Size, як зазначено виробниками транспортних засобів у посібниках з експлуатації транспортних засобів. Якщо у вашому автомобілі немає положення для автокрісла i-Size, ознайомтеся зі списком типів автомобілів. Ви можете отримати останню версію на сайті go.cybex-online.com/solution-g2-car-compatibility.

З натяжними запірними важелями ISOFIX дитяче крісло можна використовувати на автомобільних сидіннях з автоматичними триточковими ременями безпеки. Ознайомтеся зі списком автомобілів, сумісних із ISOFIX.

Висоту підголовника можна відрегулювати й тоді, коли автокрісло встановлено в автомобілі.

Будь ласка, перевірте список сумісних автомобілів, щоб переконатися, що дитяче автокрісло можна використовувати у всіх положеннях підголовника без обмежень. У виключних випадках дитяче автокрісло може також встановлюватися на сидінні переднього пасажира. Завжди дотримуйтеся рекомендацій автовиробника.

ПЕРЕНЕСЕННЯ ТА РОЗКЛАДАННЯ АВТОКРІСЛА → 2

Для перенесення автокрісла можна скласти. Для цього потягніть ручку регулювання (1) і складіть спинку (2) до чутного клацання.

Перед складанням автокрісла переконайтеся, що підстаканник, якщо він встановлений на автокріслі, знято.

Для перенесення автокрісла використовуйте ручку для перенесення (3), розташовану на спинці автокрісла. Щоб розкласти автокрісло, потягніть за ручку регулювання (1) і розкладіть спинку (2) до чутного клацання.

ВСТАНОВЛЕННЯ АВТОКРІСЛА В АВТОМОБІЛІ → 3,4

- Завжди перевіряйте...
 - щоб спинки сидінь автомобіля було зафіксовано у вертикальному положенні.
 - коли встановлюєте дитяче крісло на сидінні переднього пасажира, щоб крісло автомобіля було максимально відведено назад і не заважало укладці ремня.
- Скористайтеся ручкою регулювання (1) під подушкою для сидіння (4) та витягніть два запірні важелі ISOFIX (5) у крайнє положення.
- Тепер переверніть запірні важелі ISOFIX (5) на 180°, щоб спрямувати їх у напрямку точок кріплення ISOFIX (6).
- Поставте дитяче крісло на відповідне сидіння автомобіля.
- Вставте два запірні важелі ISOFIX (5) у точки кріплення ISOFIX (6), щоб вони зафіксувалися зі звуком «КЛІК».
- Скористайтеся ручкою регулювання (1) і присуньте дитяче автокрісло до сидіння автомобіля, доки воно не буде щільно і повністю встановлено на місце.

Обидві кнопки фіксатора ISOFIX можна натискати незалежно одна від одної та регулювати запірні важелі ISOFIX у довільному порядку.

- Для перевірки надійності кріплення крісла спробуйте витягти його з точок кріплення ISOFIX (6). Зелені індикатори безпеки (7) повинні бути видно з обох боків сидіння.
- Якщо крісло використовується без системи ISOFIX, її можна сховати під крісло.

Використання системи ISOFIX створює сполучення з автомобілем, яке підвищує рівень безпеки для вашої дитини. Вашу дитину все одно необхідно пристібати триточковим ременем безпеки автомобіля.

ЗНЯТТЯ АВТОКРІСЛА З АВТОМОБІЛЯ → 3,4

Виконайте кроки зі встановлення у зворотньому порядку.

- Розблокуйте запірні важелі ISOFIX (5) з обох боків, натиснувши кнопки фіксатора ISOFIX (8) та одночасно тягнучи їх назад.
- Витягніть крісло з точок кріплення ISOFIX (6).
- Зніміть автокрісло та повністю втисніть запірні важелі ISOFIX (5) назад у положення для перевезення.

**РЕГУЛЮВАННЯ ПІДГОЛІВНИКА** → 6,7

Положення підголівника (9) можна змінити за допомогою рукоятки регулювання підголівника (10) з тильного боку підголівника (9). Відрегулюйте підголівник так, щоб макс. 2 см між підголівником і плечем дитини.



Висоту підголівника можна регулювати, навіть якщо крісло вже встановлено на сидінні автомобіля.

РЕЖИМ ПРАВИЛЬНОЇ УСТАНОВКИ

100 см – 150 см

**ФІКСАЦІЯ ЗАМКА** → 8,9

1. Протягніть ремінь безпеки автомобіля навколо вашої дитини та вставте язичок ременя в замок. Він повинен зафіксуватися з характерним звуком «КЛАЦ».
2. Розташуйте поясний ремінь у зелених нижніх напрямних ременях (11) дитячого крісла.
3. Затягніть поясний ремінь.
4. На боковині автокрісла, поряд із замком ременя плечовий ремінь з поясним ременем необхідно разом вставити в напрямну ременя (11).
5. Протягніть плечовий ремінь крізь напрямну плечового ременя (12), доки він не опиниться всередині напрямної ременя.
6. Затягніть плечовий ремінь.
7. Плечовий ремінь повинен проходити через ключицю вашої дитини, але не торкатися її шиї. У разі потреби відрегулюйте висоту підголівника (9), щоб змінити положення ременя.

РЕГУЛЮВАННЯ ПОЛОЖЕННЯ НАХИЛУ → 5

Це автокрісло має різні положення для сидіння.

1. Щоб установити автокрісло в бажане положення нахилу, натисніть ручку регулювання (1) на нижній стороні передньої частини бустера (4) і потягніть автокрісло вперед.
2. Щоб повернути автокрісло з положення нахилу в положення для сидіння, знову натисніть ручку регулювання (1) і злегка натисніть бустер (4), направляючи його вгору.



Перед посадкою дитини автокрісло необхідно відрегулювати в одне із положень для сидіння.

ЛІНІЙНА СИСТЕМА ЗАХИСТУ ВІД БОКОВОГО УДАРУ (L.S.P.) → 10

Якщо лінійний захист від бокового удару (13) заважає дверям автомобіля або займає місце пасажирського сидіння, його можна зняти. Для цього натисніть кнопку фіксатора захисту від бокового удару (14). Щоб повернути цю кнопку на місце, необхідно зняти чохол зі спинки (2). Щоб повернути на місце L.S.P. (13), виконайте вказівки зі зняття у зворотному порядку.

НАХИЛЕННЯ ПІДГОЛІВНИКА → 6

Підголівник із регулюванням нахилу (15) захищає вашу дитину від небезпечного нахилу голови вперед під час сну.

Його можна встановити в одному з двох положень.

Щоб відрегулювати підголівник із регулюванням нахилу (15), підніміть його і посувайте вперед або назад до потрібного положення.



Голова дитини повинна весь час прилягати до підголівника з регулюванням нахилу.

ЗНЯТТЯ ТА ВСТАНОВЛЕННЯ ЧОХЛА КРІСЛА

Автосидіння складається з чотирьох частин (підголівник (x2), спинка і подушка сидіння). Вони кріпляться до корпусу автокрісла в декількох місцях за допомогою кнопок-застібок, липчуків і еластичних стрічок. Після вивільнення всіх елементів фіксації можна зняти окремі частини чохла.

Щоб знову вдягти чохол на крісло, виконайте вказівки зі зняття у зворотному порядку.



Прати чохол можна лише при температурі 30 °C в режимі делікатного прання, інакше матерія чохла може вилиняти. Будь ласка, періть чохол окремо від іншої білизни і не сушіть у барабані чи на сонці!

ПРАВИЛА ВИРОБНИКА З ГАРАНТІЇ ТА УТИЛІЗАЦІЇ

CYBEX GmbH (Riedingerstr. 18, 95448 Bayreuth, Germany) дає 3 роки гарантії на цей продукт. Гарантія діє в країні магазину, в якому клієнт купив продукт. Положення гарантії та вся основна інформація, необхідна для визначення дії гарантії, знаходяться на нашій сторінці go.cybex-online.com/manufacturer-warranty-car-seats. Якщо гарантія знаходиться у специфікації, це не вплине на вашу заводську гарантію відсутності дефектів.

Будь ласка, дотримуйтеся правил утилізації, що діють у вашій країні.

**SERTIFIKAADID**

ÜRO R129/04

CYBEX Solution G2

Suurus: 100 cm – 150 cm

Vanus: alates u 3. eluaastast kuni u 12. eluaastani

Täname, et valisite turvatooli **Solution G2**.

Enne turvatooli sõidukisse paigaldamist lugege kasutusjuhend hoolikalt läbi ning hoidke juhendit edaspidiseks lugemiseks alati käepärast.

⚠️ OLULINE TEAVE

- Ilma tüübikinnitusasutuse heakskiiduta ei tohi turvatooli muuta ega sellele midagi lisada.
- Lapse nõuetekohase kaitse tagamiseks on äärmiselt oluline, et kasutaksite turvatooli vastavalt käesolevas juhendis kirjeldatule.
- Ärge kasutage enne, kui lapse pikkus on 100 cm.
- Turvatooli võib paigaldada ainult sellistele sõidukiistmetele, millel on sõiduki kasutusjuhendi kohaselt laste turvasüsteemide kasutamine lubatud.
- Toode sobib ainult sõidukiistmetele, millel on automaatsed kolmepunktilised turvavööd, mis on heaks kiidetud vastavalt ÜRO eeskirjale nr 16 või samaväärsele standardile.
- Ärge kasutage muid kui juhistes kirjeldatud ja lapse turvasüsteemile märgitud koormuskandvaid kontaktpunkte.
- Turvaistme seljatugi peab kokku puutuma sõiduki istme seljatoega
- Õlarihm peab kulgema kaldega üles ja tagasisuunas. See ei tohi kunagi kulgeda ettepoole sõiduki üles ja tagasisuunas.
- Sõiduki turvavöö lukk ei tohi kunagi ulatuda üle tooli turvavöö suunaja. Kui turvavöö kinnituspesa osa on liiga pikk, ei sobi turvatool sõidukis selles asendis kasutamiseks. Kahtluse korral pöörduge lapse turvasüsteemi tootja poole.
- Kolmepunkti-turvavöö tuleb suunata ainult mööda ettenähtud kulgemisteid. Vöö kulgemisteid on käesolevas juhendis üksikasjalikult kirjeldatud ja need on turvatoolil rohelisega tähistatud.
- Sülerihm peab jooksma võimalikult madalalt üle lapse kubemepiirkonna, pakkumaks õnnetuse korral optimaalset kaitset.
- Enne igat kasutust veenduge, et sõiduki automaatne kolmepunkti-turvavöö on õigesti reguleeritud ja tihedalt ümber lapse keha. Turvavöö ei tohi kunagi olla keerdu!

- Ainult optimaalselt reguleeritud peatugi pakub lapsele maksimaalset kaitset ja mugavust, tagades samas õlarihma sujuva kinnitamise.
- Turvatool peab olema alati sõidukis korralikult kinnitatud, isegi kui tooli ei kasutata.
- Veenduge sõiduki ust sulgedes või tagaistat reguleerides alati, et turvatool poleks millegi vahele kiilunud.
- Turvatooli on katsetatud ja seda lubatakse ametlikult kasutada ka ilma lineaarsete külgekokkupõrke kaitsmeteta.
- Pagas või muud sõidukis olevad esemed peavad olema alati kindlalt kinnitatud. Vastasel juhul võivad need sõidukis ringi lennata ja põhjustada surmavaid vigastusi.
- Turvatooli ei tohi kunagi kasutada ilma istmekatteta. Veenduge, et kasutate ainult CYBEXi originaaltoolikatet, kuna kate on tooli korralikuks funktsioneerimiseks oluline element.
- Ärge kunagi jätkke last autosse järelevalveta.
- Lapse turvasüsteemi osad kuumenevad päikese käes ja võivad lapse nahka põletada. Kaitske last ja turvatooli otsese päikesevalguse eest.
- Õnnetus võib kahjustada turvatooli moel, mida ei saa palja silmaga tuvastada. Vahetage turvatool pärast õnnetust välja. Kahtluse korral pöörduge edasimüüja või tootja poole.
- Ärge kasutage turvatooli kauem kui 9 aastat. Turvatool puutub kasutusaja jooksul kokku suurte koormustega, mis põhjustab toote vanuse suurenedes materjalide kvaliteedi muutusi.
- Plastosamid saab puhastada õrnatoimelise puhastusvahendi ja sooja veega. Ärge kunagi kasutage tugevatoimelisi puhastusvahendeid või pleegitusaineid!
- Mõnedel õrnadest materjalidest valmistatud autoistmetel võib turvatooli kasutamine põhjustada kasutusjärgi ja/või värvimuutusi. Selle vältimiseks võite autoistme kaitseks asetada turvatooli alla teki, rätiku või muu samase eseme.

TOOTE OSAD → 1

- | | |
|------------------------------|---|
| (1) Reguleerimiskäepide | (10) Peatoe kõrguse reguleerija |
| (2) Seljatugi | (11) Sülearihma suunaja |
| (3) Kandesang | (12) Õlarihma suunaja |
| (4) Istmekõrgendus | (13) Lineaarne külgekokkupõrke kaitse (LSP) |
| (5) ISOFIXi lukustushoovad | (14) Külgekokkupõrke kaitsme vabastusnupp |
| (6) ISOFIXi kinnituspunktid | (15) Kallutatav peatugi |
| (7) ISOFIXi ohutusindikaator | (16) Kasutusjuhendi hoiutasku |
| (8) ISOFIXi vabastusnupud | |
| (9) Reguleeritav peatugi | |

ÕIGE ASEND SÕIDUKIS

Toote näol on tegemist lapse tõhustatud turvasüsteemiga i-Size. Toode on heaks kiidetud ÜRO eeskirja nr R129/04 kohaselt kasutamiseks i-Size'iga ühilduvatel sõiduki istekohtadel vastavalt sõidukitootja esitatud teabele sõiduki kasutusjuhendis. Kui teie sõidukil pole i-Size'i süsteemi istekohta, kontrollige sõidukitüüpide loendit. Kõige ajakohasema versiooni leiate aadressilt go.cybex-online.com/solution-g2-car-compatibility.

Sissetõmmatud ISOFIXi lukustushoobadega tohib turvatooli kasutada sõiduki istmel, mis on varustatud automaatse kolmepunktivõõga. ISOFIXi kasutamiseks vaadake heakskiidetud sõidukitüüpide nimekirja.

⚠ Kui lapse pikkus on üle 135 cm, võib turvatooli ja teie sõiduki vaheline ühilduvus halveneda.

Kontrollige sõidukitüüpide nimekirjast, kas turvaistet saab kõikides peatuge-asendites piiranguteta kasutada. Erandjuhtudel võib turvatooli kasutada kaassõitja esistmel. Järgige alati sõiduki tootja soovitusi.

TURVAISTME KANDMINE JA LAHTIKLAPPIMINE → 2

Turvahälli saab kandmisasendisse seada. Tõmmake reguleerimiskäepidemest (1) ja keerake seljatugi (2) alla, kuni see kuuldava klõpsatusega oma kohale klõpsatab.

⚠ Enne turvatooli kokkuklappimist veenduge, et topsihoidik, kui see on turvatoolile paigaldatud, oleks eemaldatud.

Kasutage istme kandmiseks käepidet (3), mis asub turvatooli tagaküljel. Turvahälli lahti klappimiseks tõmmake reguleerimiskäepidemest (1) ja avage seljatugi (2), kuni see kuuldava klõpsatusega oma kohale klõpsatab.

TURVATOOLI PAIGUTAMINE SÕIDUKISSE → 3,4

1. Veenduge alati, et...
 - sõidukiistmete seljatoed on lukustatud püstiasendis;
 - kui paigaldate turvatooli kaassõitja esistmele, reguleerite istme võimalikult tagumisse asendis ilma vöö kulgemist mõjutamata.
2. Kasutage reguleerimiskäepidet (1), mis asub istmekõrgenduse (4) all, ja tõmmake kaks ISOFIXi lukustushooba (5) kõige kaugemasse asendisse.
3. Nüüd keerake ISOFIXi lukustushoobasid (5) 180° võrra nii, et need oleksid suunatud ISOFIXi kinnituspunktile (6).
4. Asetage turvatool autos sobilikule kohale.
5. Lükake kaks ISOFIXi lukustushooba (5) ISOFIXi kinnituspunktidesse (6), kuni need fikseeruvad kohale kuuldava klõpsatusega.
6. Kasutage reguleerimiskäepidet (1) ja lükake turvaiste vastu sõiduki istet, kuni see on täielikult seljatoega joondatud.

⚠ Kui sõiduki peatugi jääb ette, tõmmake seda maksimaalselt ülespoole või eemaldage see täielikult (välja arvatud seljaga sõidusuunas olevatel istmetel).

7. Veendumaks, et turvatool on kinnitatud, üritage seda ISOFIXi kinnituspunktidest (6) välja tõmmata. Rohelised ohutusindikaatorid (7) peavad olema turvatooli mõlemal küljel selgelt näha.
8. Juhul kui tooli kasutatakse ilma ISOFIXita, saab seda hoida tooli põhjas.

⚠ ISOFIXi abil luuakse sõidukiga ühendus, mis suurendab lapse turvalisust. Laps tuleb sellegipoolest kinnitada sõiduki kolmepunkti-turvavõõga.

TURVATOOLI EEMALDAMINE SÕIDUKIST → 3,4

Tehke läbi paigaldusetapid vastupidises järjekorras.

1. Vabastage ISOFIXi lukustushoovad (5) mõlemal küljel, vajutades ISOFIXi vabastusnuppe (8) ja tõmmates neid samaaegselt tagasi.
2. Tõmmake turvatool ISOFIXi kinnituspunktidest (6) välja.
3. Eemaldage turvatool ja lükake ISOFIXi lukustushoovad (5) täielikult tagasi transpordiasendisse.

PEATOE REGULEERIMINE → 6,7

Reguleeritavat peatuge (9) saab reguleerida peatoe kõrguse reguleerija (10) abil, mis asub peatoe (9) taga. Reguleerige peatuge nii, et max 2 cm vaba ruumi jääks lapse õla ja peatoe vahele.

⚠ Peatoe kõrgust saab reguleerida ka siis, kui turvatool on autosse paigaldatud.

ÕIGE PAIGALDUSVIIS

100 cm – 150 cm

LAPSE KINNITAMISEL → 8,9

1. Suunake sõiduki turvavõõ ümber lapse ja sisestage lukukeel lukupandlasse. See lukustub kohale, kui kuulete KLÕPSU.
2. Pange sülerihm turvatooli rohelist värvi sülerihma suunajatesse **(11)**.
3. Tõmmake võõrihm pingule.
4. Õlahihm ja sülerihm tuleb sisestada koos sülerihma suunajasse **(11)**, mis asub turvatooli küljel rihmapandla kõrval.
5. Juhtige õlahihm läbi õlahihma suunaja **(12)**, kuni see on suunaja sees.
6. Tõmmake õlahihm pingule.
7. Veenduge, et õlahihm kulgeb üle lapse rangluu ja ei puuduta lapse kaela. Vajadusel reguleerige peatõe **(9)** kõrgust, et rihma asendit muuta.

LAMAMISASENDITE REGULEERIMINE → 5

See turvatool pakub erinevaid istumisasendeid.

1. Turvahälli soovitud kallutusasendisse seadmiseks vajutage istmekõrgenduse **(4)** esiosa alumisel küljel asuvat reguleerimiskäepidet **(1)** ja tõmmake turvaiste ette.
2. Turvahälli lamamisasendist istumisasendisse naasmiseks vajutage uuesti reguleerimiskäepidet **(1)** ja suunake iste kerge survega vastu istet **(4)** üles.

Turvahäll tuleb enne lapse istumist reguleerida ühte istumisasenditest.

LINEAARNE KÜLGKOKKUPÕRKE KAITSE (LSP) → 10

Kui lineaarne külgkokkupõrke kaitse **(13)** ei sobitu autoukusega või kui see mõjub kaassõitja istmel olevat ruumi, on võimalik LSP eemaldada. Selleks vajutage külgkokkupõrke kaitsme vabastusnuppu **(14)**. Nupuni pääsemiseks tuleb seljatõe **(2)** kate eemaldada. LSP **(13)** uuesti turvatoolile kinnitamiseks järgige eemaldamisjuhiseid vastupidises järjekorras.

KALLUTATAV PEATUGI → 6

Kallutatav peatugi **(15)** aitab vältida lapse pea ohtlikku ettepoole vajumist magamise ajal.

Selle saab seada ühte kahest asendist.

Kallutatava peatõe **(15)** reguleerimiseks tõstke seda ja lükake edasi või tagasi soovitud asendisse.

Lapse pea peab alati olema kallutatava peatõega kontaktis.

ISTMEKATTE EEMALDAMINE JA KINNITAMINE

Turvaistme kate koosneb neljast osast (peatugi (x2), seljatugi, istmekõrgendus). Neid hoiavad mitmest kohast paigal trukid, takjakinnitused ja kummiribad. Kui kõik kinnitused on lahti tehtud, saab katte üksikud osad eemaldada.

Katete uuesti kinnitamiseks järgige eemaldamisjuhiseid vastupidises järjekorras.

Katet võib pesta ainult temperatuuril 30 °C õrna pesuprogrammiga, vastasel juhul võib kattekanga värv muutuda. Peske katet muust pesust eraldi ja ärge kuivatage seda kuivatis või otsese päikesevalguse käes!

TOOTJA GARANTII JA KASUTUSEST KÕRVALDAMISE REEGLID

CYBEX GmbH (Riedingerstr. 18, 95448 Bayreuth, Saksamaa) annab sellele tootele 3-aastase garantii. Garantii kehtib riigis, kus jaemüüja toote algselt kliendile müüs. Garantii sisu ja kogu garantii jõustamiseks vajalik teave on leitav meie kodulehelt go.cybex-online.com/manufacturer-warranty-car-seats. Kui tootekirjelduses on näidatud garantii, ei mõjuta see seaduslikke õigusi, mis teil on meie suhtes defektide osas.

Palume teil järgida oma asukohariigi jätmete kõrvaldamise eeskirju.

SERTIFIKAVIMAS

UN R129/04

CYBEX Solution G2

Ūgis: 100 – 150 cm.

Amžius: apytiksliai nuo 3 metų iki 12 metų.

Dėkojame, kad kartu su automobiliu kėdute įsigijote **Solution G2**.

Prieš montuodami automobilių kėdute savo transporto priemonėje, atidžiai perskaitykite šią instrukciją ir išsaugokite ją ateičiai.

SVARBI INFORMACIJA

- Automobilių kėdutes negalima modifikuoti ar kaip nors papildyti be tipą patvirtinančios įstaigos patvirtinimo.
- Kad jūsų vaikas būtų tinkamai apsaugotas, automobilių kėdute būtina naudoti taip, kaip aprašyta šioje instrukcijoje.
- Automobilių kėdutes negalima naudoti vaikams iki 100 cm ūgio.
- Ši automobilių kėdute gali būti montuojama tik ant automobilio sėdynių, kurios buvo tvirtinamos kaip tinkamos naudoti vaikų apsaugos sistemai pagal automobilio instrukciją.
- Tinka tik transporto priemonių sėdynėms su automatiniais trijuose taškuose tvirtinamais diržais, patvirtintais pagal JT reglamentą Nr. 16 arba panašų standartą.
- Nenaudokite kitokių apkravą laikančių kontaktinių taškų, nei nurodyti instrukcijoje ir pažymėti ant vaiko apsaugos sistemų.
- Automobilių kėdutes atlošamas su automobiliu sėdynės atlošu.
- Pečių diržas turi būti ištiesiamas į viršų ir atgal už kėdutes. Diržo negalima tiesyti link viršutinio diržo tvirtinimo taško transporto priemonėje.
- Automobilio diržo sagtis niekada negali kirsti kėdutes diržo kreipiklio. Jei diržas su sagtimi yra per ilgas, automobilių kėdutes šioje padėtyje negalima naudoti. Jei abejojate, kreipkitės į vaiko apsaugos sistemos gamintoją.
- Trijų taškų diržas turi būti tiesiamas tik nurodytais būdais. Diržo tvirtinimo būdai yra išsamiai aprašyti šioje instrukcijoje ir pažymėti žaliai ant automobilių kėdutes.
- Juosmens diržas turi būti kuo žemiau skersai vaiko kirkšnių, kad eismo įvykiu metu kuo geriau apsaugotų.
- Prieš kiekvieną kelionę įsitinkinkite, kad automatinis trijuose taškuose tvirtinamas diržas būtų tinkamai sureguliuotas ir glaudžiai priglustų prie vaiko kūno. Niekada nesusukite diržo!

- Tik optimaliai sureguliuota galvos atrama gali suteikti vaikui didžiausią apsaugą ir komfortą bei užtikrinti, kad pečių diržas yra tinkamai įstatytas.
- Automobilių kėdute visada turi būti tinkamai sumontuota ir pritvirtinta automobilyje, net kai ji nėra naudojama.
- Visada užtikrinkite, kad automobilių kėdute kur nors neįstrigtų uždarant transporto priemonės dureles arba reguliuojant galinę sėdynę.
- Automobilių kėdute taip pat yra išbandyta ir patvirtinta naudoti be linijinės apsaugos nuo šoninio smūgio.
- Bagažas ir kiti daiktai automobilyje visada turi būti gerai pritvirtinti. Priešingu atveju jie gali iškristi iš automobilio ir mirtinai sužaloti.
- Automobilių kėdutes negalima naudoti be kėdutes užvalkalo. Naudokite tik originalų CYBEX kėdutes užvalkalą, nes užvalkalas yra labai svarbus elementas, kuriuo yra užtikrinamas tinkamas kėdutes funkcionavimas.
- Nepalikite vaiko automobilyje be priežiūros.
- Vaiko apsaugos sistemos dalys saulėje įkaista ir gali nudeginti vaiko odą. Apsaugokite automobilių kėdute nuo tiesioginių saulės spindulių.
- Eismo įvykis gali sukelti plika akimi nepastebimą automobilių kėdutes gedimą. Po eismo įvykio pakeiskite automobilių kėdute. Jei abejojate, pasitarkite su pardavėju arba gamintoju.
- Nenaudokite automobilių kėdutes ilgiau negu 9 metų. Eksploatuojama automobilių kėdute yra jautri poveikiui, todėl, laikui bėgant, keičiasi jos medžiagų kokybė.
- Plastikines dalis galima valyti švelniu valikliu ir šiltu vandeniu. Nenaudokite šlurkščių valymo priemonių ar baliklių!
- Ant kai kurių automobilių sėdynių, kurios yra pagamintos iš jautrių medžiagų, kėdute gali palikti žymių ar pakenkti spalvai. Kad išvengtumėte tokių pasekmių, po automobilių kėdute patieskite antklodę, rankšluostį ar panašų daiktą, kuris apsaugos automobilio sėdynę.

GAMINIO DALYS → 1

- | | |
|--|--|
| (1) Reguliavimo rankenėlė | (10) Galvos atramos aukščio regulatorius |
| (2) Atlošas | (11) Juosmens diržo kreiptuvas |
| (3) Nešimo rankena | (12) Pečių diržo kreiptuvas |
| (4) Paaukštinimas | (13) Linijinė apsauga nuo šoninio smūgio (L.S.P.) |
| (5) ISOFIX fiksavimo rankenos | (14) Apsaugos nuo šoninio smūgio atjungimo mygtukas |
| (6) ISOFIX tvirtinimo taškai | (15) Atlošiamoji galvos atrama |
| (7) ISOFIX saugos indikatorius | (16) Naudojimo instrukcijos laikymo skyrelis |
| (8) ISOFIX atjungimo mygtukai | |
| (9) Reguluojamoji galvos atrama | |

TINKAMA PADĖTIS AUTOMOBILYJE

Tai „i-Size“ patobulinta vaiko tvirtinimo sistema. Ji patvirtinta pagal JT taisyklę Nr. R129/04, skirta naudoti su „i-Size“ suderinamose automobilo sėdynėse, kaip nurodė automobilių gamintojai savo automobilo naudojimo instrukcijoje. Jei jūsų automobilyje nėra „i-Size“ sėdėjimo vietos, peržiūrėkite automobilių tipų sąrašą. Naujausią versiją galite gauti iš go.bcyx-online.com/solution-g2-car-compatibility.

Su atitinkamomis ISOFIX fiksavimo rankenomis automobiline kėdute galima naudoti ant automobilio sėdynių, kuriose yra automatinis trijų vietose tvirtinamas diržas. Tam, kad įsitikintumėte, ar galite naudoti ISOFIX, peržiūrėkite patvirtintas transporto priemones transporto priemonių tipų sąrašė.

Jei vaiko ūgis didesnis nei 135 cm, automobiline kėdute ir jūsų automobilio suderinamumas gali būti mažesnis.

Patikrinkite automobilio tipų sąrašą, kad sužinotumėte, ar automobiline kėdute gali būti naudojama be jokių apribojimų visose galvos atramos padėtyse. Išskirtiniais atvejais automobiline vaiko kėdute taip pat gali būti naudojama ant priekinės keleivio sėdynės. Visada laikykitės transporto priemonės gamintojo rekomendacijų.

NEŠKITE IR IŠLANKSTYKITE AUTOMOBILINĘ KĖDUTĘ → 2

Automobiline kėdute galima sulankstyti, kad būtų galima nešti. Patraukite reguliavimo rankeną **(1)** ir nulenkite atlošą **(2)**, kol jis užsifiksuos ir pasigirs spragtelėjimas.

Įsitikinkite, kad prieš sulankstant automobiline kėdute puodelio laikiklis, jei sumontuotas, yra nuimtas.

Neškite už nešimo rankenos **(3)**, esančios automobilinės kėdutės gale. Norėdami išlankstyti automobiline kėdute, patraukite reguliavimo rankeną **(1)** ir atidarykite atlošą **(2)**, kol jis užsifiksuos ir pasigirs spragtelėjimas.

AUTOMOBILINĖS VAIKO KĖDUTĖS MONTAVIMAS TRANSPORTO PRIEMONĖJE → 3.4

- Visada įsitikinkite, kad:
 - nugaros atramos automobilyje yra užfiksuotos vertikaloje padėtyje;
 - sėdynė būtų atitraukta kuo toliau, kai montuojate automobiline kėdute ant priekinės keleivio sėdynės, kad ji netrukdytų tiesti diržą.
- Naudokite reguliavimo rankeną **(1)** po paaukštinimu **(4)** ir patraukite dvi ISOFIX fiksavimo rankenas **(5)** tiek, kiek galima.
- Pasukite ISOFIX fiksavimo rankenas **(5)** 180° kampui, kad jos būtų atgręžtos į ISOFIX tvirtinimo taškus **(6)**.
- Padėkite vaiko kėdute ant atitinkamos automobilio sėdynės.
- Įstatykite dvi ISOFIX fiksavimo rankenas **(5)** į ISOFIX tvirtinimo taškus **(6)**, kol rankenos užsifiksuos ir pasigirs spragtelėjimas.
- Naudokite reguliavimo rankeną **(1)** ir stumkite automobiline kėdute link automobilio sėdynės, kol ji visiškai atsirems į jos atlošą.

Jei transporto priemonės sėdynės galvos atrama trūkdo, patraukite ją į viršų tiek, kiek galima, arba išimkite galvos atramą (netaikoma transporto priemonės sėdynėms apgręžtoje padėtyje).

- Patikrinkite, ar kėdute yra saugi, mėginami ją ištraukti iš ISOFIX tvirtinimo taškų **(6)**. Žali saugos indikatoriai **(7)** turi būti aiškiai matomi abiejose automobiline vaiko kėdutės pusėse.
- Jei automobiline vaiko kėdute yra naudojama be ISOFIX, ją galima laikyti ant automobilio sėdynės.

Naudojant sistemą ISOFIX, suformuojama jungtis su transporto priemone, todėl padidinama vaiko apsauga. Vaikas vis tiek turi būti apsaugotas jūsų transporto priemonės diržu, kuris yra tvirtinamas trijuose taškuose.

AUTOMOBILINĖS VAIKO KĖDUTĖS IŠĖMIMAS IŠ TRANSPORTO PRIEMONĖS → 3.4

Montavimo veiksmus atlikite atvirkštine tvarka.

- Atjunkite ISOFIX fiksavimo rankenas **(5)** abiejose pusėse paspausdami ISOFIX atjungimo mygtukus **(8)** ir kartu patraukdami rankenas atgal.
- Ištraukite automobiline vaiko kėdute iš ISOFIX tvirtinimo taškų **(6)**.
- Išimkite automobiline vaiko kėdute ir pastumkite ISOFIX fiksavimo rankenas **(5)** atgal į transportavimo padėtį.

GALVOS ATRAMOS REGULIAVIMAS → 6,7

Reguliuojamąją galvos atramą (9) galima pritaikyti naudojant galvos atramos aukščio reguliatorių (10), kuris yra už galvos atramos (9). Sureguliuokite galvos atramą taip, kad liktų ne didesnis negu 2 cm tarpas tarp vaiko pečių ir galvos atramos.

💡 Galvos atramos aukštį galima sureguliuoti ir tada, kai automobilinė vaiko kėdutė jau yra sumontuota automobilyje.

TINKAMAS MONTAVIMO BŪDAS

100–150 cm.



PRITVIRTINUS VAIKĄ → 8,9

1. Apjuoskite vaiką automobilinės vaiko kėdutės diržu ir įstatykite diržo liežuvėlį į diržo sagtį. Jam užsifiksavus, turi pasigirsti SPRAGTELĖJIMAS.
2. Įstatykite juosmens diržą į žalius juosmens diržo kreiptuvus (11) automobilinėje vaiko kėdutėje.
3. Tvirtai priveržkite juosmens diržą.
4. Automobilio sėdynės šone, šalia diržo sagties esantis pečių diržas ir juosmens diržas kartu turi būti įstatyti į juosmens diržo kreiptuvą (11).
5. Kiškite pečių diržą per pečių diržo kreiptuvą (12) iki jis bus diržo kreiptuvo viduje.
6. Tvirtai priveržkite pečių diržą.
7. Įsitinkinkite, kad pečių diržas yra ištiestas skersai vaiko raktikaulio ir neliečia vaiko kaklo. Jei reikia, sureguliuokite galvos atramos (9) aukštį, kad pakeistumėte diržo padėtį.

GULIMOSIOS PADĖTIES REGULIAVIMAS → 5

Ši automobilinė kėdutė leidžia įvairias sėdėjimo padėtis.

1. Norėdami nustatyti norimą automobilinės kėdutės atlenkimo padėtį, paspauskite reguliavimo rankenėlę (1), esančią priekinės kėdutės dalies apačioje (4), ir patraukite automobilinę kėdutę į priekį.
2. Norėdami grąžinti automobilinę kėdutę iš atlenkimo padėties į sėdimąją padėtį, dar kartą paspauskite reguliavimo rankenėlę (1) ir lengvai spauskite automobilinę kėdutę aukštyn, prispausdami ją prie paaukštinimo (4).

💡 Prieš sodinant vaiką, automobilinė kėdutė turi būti nustatyta į vieną iš sėdimų padėčių.

LINIJINĖ APSAUGA NUO ŠONINIO SMŪGIO (L.S.P.) → 10

Jei linijinė apsauga nuo smūgio (13) trukdo atidaryti ar uždaryti transporto priemonės dureles arba jei ji mažina erdvę ant keleivio sėdynės, galima ją nuimti. Norėdami tą padaryti, paspauskite apsaugos nuo šoninio smūgio atjungimo mygtuką (14). Norėdami pasiekti šį mygtuką, turite nuimti nugaros atlošą (2) užvalkalą. Norėdami vėl uždėti linijinę apsaugą nuo šoninio smūgio (13) ant kėdutės, atlikite nuėmimo veiksmus atvirkštine tvarka.

ATLOŠIAMOJI GALVOS ATRAMA → 6

Atlošiamoji galvos atrama (15) apsaugo miegančio vaiko galvą nuo pavojingo pasvirimo į priekį.

Atramą galima nustatyti į vieną iš dviejų padėčių.

Norėdami sureguliuoti atlenkiamą galvos atlošą (15), pakelkite jį ir pastumkite į priekį arba atgal į norimą padėtį.

💡 Vaiko galva visada turi liesti atlošiamąją galvos atramą.

AUTOMOBILINĖS VAIKO KĖDUTĖS UŽVALKALO NUĖMIMAS IR UŽDĖJIMAS

Automobilinės kėdutės užvalkalas apima keturias dalis (galvos atrama (x2), atlošas, paaukštinimas). Jų padėtis išlaikoma dėl keliose vietose esančių spaudžių, lipnių juostelių ir elastinių juostų. Atleidus visas sąsagas, galima nuimti atskiras užvalkalo dalis.

Norėdami uždėti užvalkalą, atlikite nuėmimo veiksmus atvirkštine tvarka.

💡 Užvalkalą galima skalbti tik 30 °C temperatūroje, pasirinkus švelnaus skalbimo programą, priešingu atveju užvalkalo audinys gali išblukti. Skalbkite užvalkalą atskirai nuo kitų skalbinių ir nedžiovinkite jo džiovyklėje arba tiesioginiuose saulės spinduliuose!



CYBEX GmbH (Riedingerstr. 18, 95448 Bayreuth, Germany) suteikia šiam gaminiui 3 metų garantiją. Garantija galioja šalyje, kurioje pardavėjas pirmą kartą pardavė gaminį naudotojui. Garantijos turinį ir pagrindinę garantijos patvirtinimo informaciją rasite interneto svetainės <http://go.cybex-online.com/manufacturer-warranty-car-seats> pagrindiniame puslapyje. Jei garantijos sąlygos yra nurodytos prekės aprašyme, jūsų teisės, susijusios su defektais, mūsų atžvilgiu lieka nepakitusios.

Vadovaukitės jūsų šalyje galiojančiais atliekų tvarkymo reikalavimais.

SERTIFIKĀCIJA

ANO R129/04

CYBEX Solution G2

Izmērs: 100 cm – 150 cm

Vecums: no apm. 3 gadiem – apm. 12 gadiem

Paldies, ka izvēlējāties **Solution G2** bērna sēdekli!

Pirms bērna sēdekļa uzstādīšanas transportlīdzeklī uzmanīgi izlasiet šo lietotāja rokasgrāmatu un vienmēr to glabājiet turpmāki atsaucēi.

SVARĪGA INFORMĀCIJA

- Bez tipa apstiprināšanas iestādes apstiprinājuma bērna sēdekli nedrīkst nekādā veidā pārveidot vai aprīkot.
- Lai jūsu bērns būtu pienācīgi aizsargāts, ir absolūti nepieciešams izmantot bērna sēdekli, kā aprakstīts šajā lietošanas instrukcijā.
- Nelietojiet, ja bērns nav sasniedzis 100 cm garumu.
- Šo bērna sēdekli drīkst uzstādīt tikai uz transportlīdzekļa sēdekļiem, kas saskaņā ar transportlīdzekļa rokasgrāmatu ir apstiprināti bērnu ierobežotājsistēmu lietošanai.
- Piemērots tikai transportlīdzekļu sēdekļiem ar automātiskām trīspunktu jostām, kas apstiprinātas saskaņā ar ANO noteikumiem Nr. 16 vai līdzvērtīgu standartu.
- Neizmantojiet nekādus citus slodzi nesošus kontaktpunktus, kas nav aprakstīti lietošanas instrukcijā un norādīti uz bērnu ierobežotājsistēmas.
- Autokrēsla atzveltni jāsasargas ar automašīnas sēdekļa atzveltni.
- Plecu drošības jostai ir jāsniedzas diagonāli pāri krēslam virzienā uz aizmuguri. Tā nekādā gadījumā nedrīkst sniegties virzienā uz priekšu jūsu transportlīdzekļa drošības jostas augšējā punktā.
- Transportlīdzekļa drošības jostas sprādze nedrīkst krustot sēdekļa jostas vadotni. Ja drošības jostas sprādzes stiprinājuma elements ir par garu, bērna sēdekli nav piemērots uzstādīšanai transportlīdzeklī šādā pozīcijā. Neskaidrību gadījumā konsultējieties ar bērnu ierobežotājsistēmas ražotāju.
- Trīspunktu drošības jostu drīkst ievietot tikai norādītajā veidā un virzienā. Šajā lietošanas instrukcijā sīki aprakstīti drošības jostas ievietošanas veidi un virzieni, un uz bērna sēdekļa tie ir atzīmēti zaļā krāsā.
- Klēpja drošības jostai jāatrodas iespējami zemāk pie bērna cirkšņiem, lai negadījuma gadījumā tā būtu maksimāli efektīva.

- Pirms katras izmantošanas reizes pārliecinieties, ka transportlīdzekļa automātiskā trīspunktu drošības josta ir pareizi noregulēta un cieši pieguļ bērna ķermenim. Nekādā gadījumā nesavijiet jostu!
- Tikai optimāli noregulēts galvas balsts var sniegt jūsu bērnam maksimālu aizsardzību un komfortu, vienlaikus nodrošinot, ka plecu drošības josta ir vienmērīgi pievilktā.
- Bērna sēdeklim vienmēr jābūt pareizi nostiprinātam transportlīdzeklī, pat ja sēdekli netiek lietots.
- Aizverot transportlīdzekļa durvis vai noregulējot aizmugurējo sēdekli, vienmēr pārliecinieties, ka bērna sēdekli netiek bloķēts.
- Bērna sēdekli ir arī jāpārbaudīts un jāapstiprināts lietošanai bez lineārās sānu trieciena aizsardzības.
- Bagāžai vai citiem priekšmetiem, kas atrodas transportlīdzeklī, vienmēr jābūt droši nostiprinātiem. Pretējā gadījumā tie var tikt izmētāti transportlīdzekļa salonā, radot risku gūt nāvējošas traumas.
- Bērna sēdekli nedrīkst lietot bez sēdekļa pārvalka. Pārliecinieties, ka tiek izmantots tikai oriģinālais CYBEX sēdekļa pārvalks, jo tas ir galvenais elements, kas ļauj sēdeklim darboties pareizi.
- Nekādā gadījumā neatstājiet bērnu bez uzraudzības transportlīdzeklī.
- Šīs bērna ierobežotājsistēmas daļas var sakarēt, ja tiek pakļautas tiešai saules staru iedarbībai, un, iespējams, var apdedzināt jūsu bērna ādu. Aizsargājiet savu bērnu un bērna sēdekli no tiešas saules staru iedarbības.
- Negadījums var izraisīt bērna sēdekļa bojājumus, kas nav identificējami ar neapbruņotu aci. Pēc jebkura negadījuma sēdekli ir jānomaina. Neskaidrību gadījumā konsultējieties ar sava sēdekļa izplatītāju vai ražotāju.
- Šī bērna sēdekļa maksimālais lietošanas ilgums ir 9 gadi. Bērna sēdekli produkta darbības laikā ir pakļauts lielai slodzei, kas ar laiku izraisa tā materiāla kvalitātes zīdāšanos.
- Plastmasas daļas var tīrīt ar maigas iedarbības tīrīšanas līdzekli un siltu ūdeni. Nekādā gadījumā nelietojiet spēcīgas iedarbības tīrīšanas līdzekļus vai balinātājus!
- Dažos transportlīdzekļa sēdekļos, kas izgatavoti no delikātiem materiāliem, bērna sēdekļa lietošana var radīt nospiedumus un/vai izraisīt krāsas maiņu. Lai to novērstu, zem bērna sēdekļa varat paklāt segu, dvieļi vai tamlīdzīgu pārsegu, tādējādi aizsargājot transportlīdzekļa sēdekli.

- | | |
|---------------------------------------|---|
| (1) Regulēšanas rokturis | (10) Galvas balsta augstuma regulators |
| (2) Atzveltnē | (11) Klēpja drošības jostas vadotne |
| (3) Pārnēsāšanas rokturis | (12) Plecu drošības jostas vadotne |
| (4) Sēdekļa spilvens | (13) Lineārā sānu trieciena aizsardzība (L.S.P.) |
| (5) ISOFIX bloķēšanas sviras | (14) Sānu trieciena aizsardzības fiksēšanas poga |
| (6) ISOFIX stiprinājuma punkti | (15) Regulējamais galvas balsts |
| (7) ISOFIX drošības indikators | (16) Lietotāja rokasgrāmatas nodalījums |
| (8) ISOFIX fiksēšanas pogas | |
| (9) Regulējams galvas balsts | |

PAREIZA POZĪCIJA TRANSPORTLĪDZEKLĪ

!Tai „i-Size” patobulinta vaiko tvirtinimo sistema. Ji patvirtinta pagal JT taisyklę Nr. R129/04, skirta naudoti su „i-Size” suderinamose automobiliu sėdynėse, kaip nurodė automobilių gamintojai savo automobiliu naudojimo instrukcijoje. Jei jėsus automobilyje nėra „i-Size” sėdėjimo vietos, peržiūrėkite automobilių tipų sąrašą. Naujausią versiją galite gauti iš go.cybox-online.com/solution-g2-car-compatibility.

Iebīdot ISOFIX bloķēšanas sviras, bērna sēdekli var izmantot transportlīdzekļu sēdekļiem, kas aprīkoti ar automātiskām trīspunktu jostām. ISOFIX lietošanai, lūdzu, skatiet transportlīdzekļu tipa sarakstu apstiprinātajiem transportlīdzekļiem.

Ja bērna augums pārsniedz 135 cm, var būt samazināta autosēdekļa un transportlīdzekļa savstarpējā savietojamība.

Lūdzu, pārbaudiet saderīgo automašīnu sarakstu, lai pārliecinātos, ka bērnu autokrēslu var izmantot visās pagalmja pozīcijās bez ierobežojumiem. Iznēmuma gadījumos bērna sēdekli var izmantot arī priekšējā pasažiera sēdekli. Vienmēr ievērojiet transportlīdzekļa ražotāja ieteikumus.

AUTOKRĒSLA PĀRNĒSĀŠANA UN ATLOCĪŠANA → 2

Autokrēslu var salocīt pārnēsāšanai. Lai to izdarītu, pavelciet regulēšanas rokturi **(1)** un salociet atzveltni **(2)**, līdz atskan dzirdams klikšķis.

Pirms sēdekļa salocīšanas pārliecinieties, ka glāžu turētājs, ja tas ir piestiprināts sēdeklim, ir noņemts.

Lai sēdekli pārvietotu, izmantojiet pārnēsāšanas rokturi **(3)**, kas atrodas sēdekļa atzveltnē. Lai atlocītu autokrēslu pavelciet regulēšanas rokturi **(1)** un atlociet atzveltni **(2)**, līdz atskan dzirdams klikšķis.

BĒRNA SĒDEKĻA UZSTĀDĪŠANA TRANSPORTLĪDZEKLĪ → 3,4

- Vienmēr pārliecinieties, ka...
 - atzveltnes transportlīdzeklī ir nostiprinātas vertikālā pozīcijā;
 - uzstādot bērna sēdekli uz priekšējā pasažiera sēdekļa, transportlīdzekļa sēdeklis ir noregulēts pēc iespējas aizmugurējā pozīcijā, neietekmējot drošības jostas novietojumu.
- Izmantojiet regulēšanas rokturi **(1)** zem sēdekļa spilvena **(4)** un izbīdiat abas ISOFIX bloķēšanas sviras **(5)** vistālākajā iespējamajā pozīcijā.
- Pēc tam pagrieziet ISOFIX bloķēšanas sviras **(5)** par 180°, lai tās būtu vērstas ISOFIX stiprinājuma punktu **(6)** virzienā.
- Novietojiet bērna sēdekli uz atbilstoša sēdekļa transportlīdzeklī.
- Iebīdiat abas ISOFIX bloķēšanas sviras **(5)** ISOFIX stiprinājuma punktus **(6)**, līdz tās nofiksējas ar dzirdamu klikšķi.
- Izmantojiet regulēšanas rokturi **(1)** un piespiediet bērnu autokrēslu pie automašīnas sēdekļa, līdz tas ir stingri un pilnībā ievietots.

Ja traucē transportlīdzekļa galvas balsts, paceliet to uz augšu vistālākajā iespējamajā pozīcijā vai pilnībā atvienojiet to (izņemot atpakaļvērstu transportlīdzekļu sēdekļu gadījumā).

- Pārliecinieties, ka sēdeklis ir droši nostiprināts, mēģinot to izvilkēt no ISOFIX stiprinājuma punktiem **(6)**. Abās sēdekļa pusēs ir jābūt skaidri saskatāmiem zaļas krāsas drošības indikatoriem **(7)**.
- Ja sēdeklis tiek izmantots bez ISOFIX, to var novietot sēdekļa apakšdaļā.

Izmantojot ISOFIX, tiek izveidots savienojums ar transportlīdzekli, tādā veidā palielinot jūsu bērna drošību. Jūsu bērnam vēl ir jābūt nostiprinātam ar transportlīdzekļa trīspunktu drošības jostu.

BĒRNA SĒDEKĻA ATVIENOŠANA NO TRANSPORTLĪDZEKĻA → 3,4

Veiciet uzstādīšanas darbības pretējā secībā.

- Atbrīvojiet abu pušu ISOFIX bloķēšanas sviras **(5)**, nospiežot ISOFIX fiksēšanas pogas **(8)** un vienlaicīgi pavelkot tās atpakaļ.
- Izvelciet sēdekli no ISOFIX stiprinājuma punktiem **(6)**.
- Noņemiet bērna sēdekli un pilnībā iebīdiat ISOFIX bloķēšanas sviras **(5)** transportēšanas pozīcijā.

GALVAS BALSTA REGULĒŠANA → 6,7

Regulējamo galvas balstu **(9)** var noregulēt, izmantojot galvas balsta **(9)** aizmugurē esošo galvas balsta augstuma regulatoru **(10)**. Pielāgojot galvas balstu, pārliecinieties, ka starp bērna pleciem un galvas balstu paliek ne vairāk kā 2 cm atālums.

Galvas balsta augstumu var noregulēt arī tad, ja sēdekļis ir uzstādīts transportlīdzeklī.

PAREIZA UZSTĀDĪŠANAS POZĪCIJA

100 cm – 150 cm



BĒRNA DROŠĪBAS MEHĀNISMA → 8,9

- Novietojiet transportlīdzekļa drošības jostu ap bērnu un ievietojiet sprādzes mēlīti sprādzē. Tai jānofiksējas ar dzirdamu klikšķi.
- Ievietojiet klēpja drošības jostu bērna sēdekļa zaļās krāsas klēpja drošības jostas vadotnēs (11).
- Pievelciet klēpja drošības jostu.
- Plecu drošības jostu un klēpja drošības jostu vienlaicīgi jāievieto klēpja drošības jostas vadotnē (11), kas atrodas bērna sēdekļa sānos blakus jostas sprādzei.
- Virziet plecu drošības jostu caur plecu drošības jostas vadotni (12), līdz tā ir ievirzīta drošības jostas vadotnē.
- Pievelciet plecu drošības jostu.
- Pārliecinieties, ka plecu drošības josta šķērso bērna atslēgas kaulu un nepieskaras bērna kaklam. Nepieciešamības gadījumā noregulējiet galvas balsta (9) augstumu, lai pielāgotu drošības jostas pozīciju.

ATZVELTNES POZĪCIJU REGULĒŠANA → 5

Šim autokrēslam ir dažādas sedēšanas pozīcijas.

- Lai novietotu autosēdekli vēlamajā pozīcijā (gulus vai pusgulus stāvoklī), nospiediet regulēšanas rokturi (1), kas atrodas sēdekļa spilvena (4) priekšējās daļas apakšpusē, un pavelciet autosēdekli uz priekšu.
- Lai atgrieztu autosēdekli no gulus vai pusgulus stāvokļa sēdus stāvoklī, vēlreiz nospiediet regulēšanas rokturi (1) un virziet sēdekli uz augšu ar vieglu spiedienu pret sēdekļa spilvenu (4).

Pirms bērna iesēdināšanas autosēdeklī, tas ir jāneregulē vienā no pozīcijām.

LINEĀRĀ SĀNU TRIECIENA AIZSARDŽĪBA (L.S.P.) → 10

Ja lineārā sānu trieciENA aizsardzība (L.S.P.) (13) traucē transportlīdzekļa durvju darbību vai aizsedz pasažiera sēdekļa lietojamo zonu, to ir iespējams atvienot. Lai to izdarītu, nospiediet sānu trieciENA aizsardzības fiksēšanas pogu (14). Lai piekļūtu šai pogai, ir jāatvieno atzveltnes (2) pārvalks. Lai pievienotu lineāro sānu trieciENA aizsardzību (L.S.P.) atpakaļ (13) sēdeklim, izpildiet atvienošanas instrukcijas apgrieztā secībā.

REGULĒJAMĀIS GALVAS BALSTS → 6

Regulējamais galvas balsts (15) palīdz miega laikā novērst bērna galvas bīstamu savēršanos uz priekšu.

To iespējams iestatīt vienā no divām pozīcijām.

Lai noregulētu regulējamo galvas balstu (15), paceliet to un pabīdīet uz priekšu vai atpakaļ vēlamajā pozīcijā.

Bērna galvai vienmēr ir jābūt saskarē ar regulējamo galvas balstu.

SĒDEKĻA PĀRVALKA ATVIENOŠANA UN PIESTIPRINĀŠANA

Autosēdekļis sastāv no četrām daļām (galvas balsts (x2), atzveltnes un sēdekļa spilvens). Tās ir piestiprinātas autokrēsla korpusam vairākās vietās ar spiedpogām, Velcro stiprinājumiem un elastīgām siksnām. Kad visas aizdares ir atvērtas, atsevišķas pārsega daļas var atvienot.

Lai no jauna sēdeklim piestiprinātu pārvalkus, izpildiet atvienošanas instrukcijas apgrieztā secībā.

Pārvalku drīkst mazgāt tikai 30 °C temperatūrā, izmantojot saudzējošu mazgāšanas programmu, jo pretējā gadījumā pastāv risks izraisīt pārklājuma auduma krāsas maiņu. Lūdzu, mazgājiet pārvalku atsevišķi no citas veļas un nežāvējiet to žāvētājā vai tiešos saules staros!

RAŽOTĀJA GARANTIJAS UN UTILIZĀCIJAS NOSACĪJUMI

„CYBEX GmbH“ (Riedingerstr. 18, 95448 Bayreuth, Vācija) piešķir šim produktam 3 gadu garantiju. Garantija ir spēkā valstī, kurā mazumtirgotājs šo produktu sākotnēji pārdeva klientam. Garantijas saturs un visa būtiskā informācija, kas nepieciešama garantijas izmantošanai, ir pieejama mūsu mājaslapā: go.cybex-online.com/manufacturer-warranty-car-seats. Ja preces aprakstā ir norādīta garantija, jūsu likumīgās tiesības pret mums attiecībā uz defektiem netiek ietekmētas.

Lūdzu, ievērojiet savas valsts atkritumu likvidēšanas noteikumus.

**SERTİFİKASYON**

UN R129/04

CYBEX Solution G2:

Boyut: 100 cm – 150 cm

Yaş: yaklaşık 3 yaş ila yaklaşık 12 yaş

Araba koltuğu seçiminizde **Solution G2'e** karar verdiğiniz için teşekkür ederiz. Aracınıza araba koltuğunu takmadan önce bu kullanım kılavuzunu dikkatli şekilde okuyun ve gelecekte bakmak üzere daima yakınınızda bulundurun.

⚠ ÖNEMLİ BİLGİ

- Tür Onay Kurumu'nun onayı olmadan araba koltuğu üzerinde değişiklik yapılamaz veya herhangi bir ekleme yapılamaz.
- Çocuğunuzun uygun şekilde korunmasını sağlamak için, araba koltuğunu kesinlikle bu kılavuzda açıklanan şekilde kullanmanız gereklidir.
- Çocuğunuzun boyu 100 cm'ye ulaşmadan kullanmayın.
- Bu araba koltuğu yalnızca araç kılavuzuna göre çocuk koltuğu sistemlerinin kullanımı için onaylanmış araç koltuklarına takılabilir.
- Yalnızca BM düzenlemesi 16 veya buna benzer bir standarda uyumlu olan otomatik üç noktalı kemerlerle kullanılmak üzere onaylanmış araç koltukları için uygundur.
- Talimatlarda veya çocuk koltuğu sisteminde belirtilenler dışında herhangi bir yük taşıyan temas noktası kullanmayın.
- Araç koltuğunun arkalığı aracın arkalığına temas etmemelidir.
- Omuz kemeri, arkaya yaslanmış durumda yukarı ve geri hareket etmemelidir. Kesinlikle aracınızdaki üst kemer noktasına kadar ilerlememelidir.
- Araç kemer tokası asla koltuğun kemer kılavuzunun üzerinden geçmemelidir. Kemer kordonu çok uzunsa, çocuk koltuğu araçta bu pozisyonda kullanıma uygun değildir. Emin olmadığınız takdirde lütfen çocuk koltuğu sistemi üreticisi ile iletişime geçin.
- Üç noktalı kemer yalnızca belirtilen yollardan geçirilmelidir. Kemer yolları bu kılavuzda ayrıntıyla açıklanmış olup araba koltuğunda yeşil ile işaretlenmiştir.
- Kaza durumunda optimum etkiyi elde etmek için, karnı kemeri çocuğunuzun kasıklarından mümkün olduğunca aşağıda geçmelidir.
- Her kullanımdan önce otomatik üç noktalı araç kemerinin doğru biçimde ayarlandığından ve çocuğunuzun gövdesine sıkıca oturduğundan emin olun. Kemer kesinlikle bükmemeyin!
- Yalnızca optimum şekilde ayarlanmış bir baş desteği çocuğunuza maksimum koruma ve rahatlık sunarken omuz kemerinin sorunsuz bir şekilde takılmasını sağlar.
- Araba koltuğu kullanımında olmasa bile her zaman doğru biçimde sabitlenmelidir.
- Araba koltuğunun araç kapısı kapatılırken veya arka koltuk ayarlanırken sıkışmamasını sağlayın.
- Araba koltuğu aynı zamanda Lineer Yan Çarpma Koruma Araçları olmadan test edilmiş ve onaylanmıştır.
- Araçta mevcut bavul veya diğer objeler her zaman sıkı bir biçimde sabitlenmelidir. Aksi takdirde arabanın içinde savrulabilir, bu da ölümcül yaralanmalara sebep olabilir.
- Araba koltuğu koltuk kılıfı olmadan asla kullanılmamalıdır. Kılıf koltuğun işlevinde anahtar öneme sahip olduğu için yalnızca orijinal CYBEX koltuk kılıfı kullanıldığından emin olun.
- Çocuğunuzun arabada asla tek başına bırakmayın.
- Çocuk koltuğu sisteminin parçaları güneşte ısınabilir ve çocuğunuzun cildini yakabilir. Çocuğunuzunuzu ve araba koltuğunuzunuzu doğrudan güneş ışığına karşı koruyun.
- Olası bir kaza araba koltuğunda gözle görülemeyecek hasarlara yol açabilir. Lütfen bir kazadan sonra koltuğu yenileyin. Şüpheli olduğu takdirde lütfen satıcı veya imalatçı ile iletişime geçin.
- Bu araba koltuğunu 9 yıldan fazla kullanmayın. Araba koltuğu, ürün ömrü boyunca yüksek gerilime maruz kalır ve bu da zamanla malzemenin kalitesinde değişikliklere neden olur.
- Plastik parçalar hafif bir temizlik maddesi ve ılık suyla temizlenebilir. Asla kuvvetli temizleyiciler veya beyazlatıcılar kullanmayın!
- Hassas malzemelerden üretilmiş bazı araç koltuklarında araba koltuklarının kullanımı izler bırakabilir ve/veya renkte bozulmaya yol açabilir. Bunu engellemek için araba koltuğunun altına araç koltuğunu korumak amacıyla bir battaniye veya havlu veya benzerini yerleştirebilirsiniz.

ÜRÜN PARÇALARI → 1

- | | |
|--------------------------------|---|
| (1) Ayarlama kolu | (10) Baş Desteği Yükseklik Ayarlayıcı |
| (2) Arkalık | (11) Karın Kemerı Kılavuzu |
| (3) Taşıma Kolu | (12) Omuz Kemerı Kılavuzu |
| (4) Takviye | (13) Lineer Yan Darbe Koruması (L.S.P.) |
| (5) ISOFIX Kilitleme Kolları | (14) Yan Darbe Korumasını Çıkarma Düğmesi |
| (6) ISOFIX Sabitleme Noktaları | (15) Yatan Baş Desteği |
| (7) ISOFIX Güvenlik Göstergesi | (16) Kullanım Kılavuzu Saklama Bölmesi |
| (8) ISOFIX Çıkarma Düğmeleri | |
| (9) Ayarlanabilir Baş Desteği | |

ARAÇ KOLTUĞUNU TAŞIYIN VE AÇIN

Bu bir i-Size Geliştirilmiş Çocuk Koltuğu Sistemidir. Koltuk, araç üreticileri tarafından araç kullanım kılavuzlarında belirtilen i-Size uyumlu araç koltuğu pozisyonlarındaki kullanım için R129/04 no.lu BM Direktifi uyarınca onaylanmıştır. Aracınızda bir i-Size oturma pozisyonu yoksa lütfen araç türü listesini kontrol edin. En güncel versiyonu go.cybex-online.com/solution-g2-car-compatibility adresinden edinebilirsiniz. Araba koltuğu, ISOFIX kilitleme kolları geri toplanmış halde otomatik üç noktalı kemerle donatılmış araç koltuklarında kullanılabilir. ISOFIX kullanımı için lütfen araç tipi listesindeki onaylanmış araçlara bakın.

Çocuğun boyu 135 cm'den uzun olduğunda, oto koltuğu ile aracınız arasındaki uyum azalabilir.

Lütfen araç tipi listesinden, araç koltuğunun tüm baş dayanağı pozisyonlarında kısıtlama olmadan kullanılıp kullanılmayacağını kontrol edin. Bazı olağan dış durumlarda çocuk araç koltuğu ön yolcu koltuğunda da kullanılabilir. Her zaman araç üreticisinin tavsiyelerine uyun.

ARAÇ KOLTUĞUNU TAŞIYIN VE AÇIN → 2

Araç koltuğu taşıma için katlanabilir. Ayarlama kolunu (1) çekin ve arkılığı (2) bir "TIKLAMA" sesiyle yerine oturana kadar katlayın.

Araç koltuğunu katlamadan önce, araç koltuğuna monte edilmişse bardak tutucunun çıkarıldığından emin olun.

Araç koltuğunu taşımak için arkasında yer alan taşıma kolunu (3) kullanın. Katlanmış araç koltuğunu açmak için, ayarlama kolunu (1) çekin ve arkılığı bir "TIKLAMA" sesiyle yerine oturana kadar açın.

ARABA KOLTUĞUNU ARAÇA KURMA → 3,4

- Her zaman şundan emin olun:
 - Araçtaki koltuk arkalarını dik konumda kilitlemiş olmalıdır.
 - Çocuk koltuğunu ön yolcu koltuğuna monte ederken, araç koltuğunu emniyet kemeri güzergahını etkilemeden mümkün olduğu kadar geriye doğru ayarlayın.
- Takviyenin (4) altındaki ayarlama kolunu (1) kullanın ve her iki ISOFIX kilitleme kolunu (5) en uzağa kadar çekin.
- Şimdi ISOFIX kilitleme kollarını (5) ISOFIX ankraj noktalarına (6) bakacak şekilde 180° döndürün.
- Çocuk koltuğunu araçtaki uygun koltuğa yerleştirin.
- ISOFIX kilitleme kollarını (5) ISOFIX ankraj noktalarının (6) içine duylabilir bir "KLİK" sesi gelene kadar itin.
- Ayarlama kolunu (1) kullanın ve araç koltuğunu, arkalıla tam olarak hizalanana kadar itin.

Araç baş desteği engel teşkil ettiği takdirde baş desteğini en üst konumuna getirin veya tamamen çıkarın (arkaya bakan araç koltukları dışında).

- Koltuğu ISOFIX ankraj noktalarından (6) çekip çıkarmaya çalışarak güvenli bir biçimde oturduğundan emin olun. Yeşil güvenlik göstergeleri (7) koltuğun her iki tarafında tamamen görünür olmalıdır.
- Koltuk ISOFIX olmadan kullanıldı takdirde koltuğun alt kısmında taşınabilir.

ISOFIX kullanılarak araç koltuğuna bağlantı sağlanır, bu da çocuğunuzun güvenliğini iyileştirir. Tüm bunlara ek olarak çocuğunuzun aracın üç noktalı kemeriyile emniyet altına alınması gerekmektedir.

ARABA KOLTUĞUNUN ARAÇTAN ÇIKARILMASI → 3,4

Kurulum adımlarını ters yönde uygulayın.

- Her iki taraftaki ISOFIX kilitleme kolları'nı (5) ISOFIX çıkarma düğmeleri'ni (8) iterek ve aynı anda geriye çekerek çözün.
- Koltuğu ISOFIX ankraj noktaları'ndan (6) uzağa çekin.
- Araba koltuğunu çıkarın ve ISOFIX kilitleme kolları'nı (5) taşıma konumuna doğru tamamen geri kaydırın.

BAŞ DESTEĞİNİ AYARLAMA → 6,7

Ayarlanabilir Baş Desteği (9), baş desteğinin arkasındaki (9) Baş Desteği Yükseklik Ayarı (10) kullanılarak ayarlanabilir. Baş desteğini, çocuğun omzu ve baş desteği arasında maks. 2 cm kalacak şekilde ayarlayın.

🔍 Baş desteğinin yüksekliği, koltuk arabaya kurulu olduğu zaman da ayarlanabilir.

DOĞRU KURULUM MODU

100 cm - 150 cm



ÇOCUĞU GÜVENCEYE ALMA → 8,9

1. Araç emniyet kemeri çocuğunuzun etrafından geçirin ve kemer dilini kemer tokasına takın. Duyulabilir bir "KLIK" sesiyle yerine oturmalıdır.
2. Karın kemeri çocuk koltuğunun yeşil renkteki karın kemeri kılavuzlarına (11) yerleştirin.
3. Kucağın kemeri sıkıca çekin.
4. Araba koltuğunun yan tarafında, kemer kilidinin yanında, omuz kemeri ve kalça kemeri birlikte karın kemeri kılavuzuna (11) takılmalıdır.
5. Omuz kemeri, kemer kılavuzun içine girene dek omuz kemer kılavuzundan (12) geçirin.
6. Omuz kemeri sıkıca çekin.
7. Omuz kemerinin çocuğunuzun köprücük kemiği üzerinden geçtiğinden ve çocuğunuzun boynuna değmediğinden emin olun. Gerekli takdirde kemerin konumunu değiştirmek için baş desteğinin (9) yüksekliğini ayarlayın.

YATIRMA POZİSYONLARININ AYARLANMASI → 3

Bu araç koltuğu çeşitli oturma pozisyonları sunmaktadır.

1. Oto koltuğunu istenen yatırma pozisyonuna getirmek için takviye (4) ön kısmının alt tarafındaki ayarlama koluna (1) basın ve oto koltuğunu öne doğru çekin.
2. Oto koltuğunu yatırma pozisyonundan oturma pozisyonuna getirmek için ayarlama koluna (1) tekrar basın ve koltuğu takviyeye (4) hafifçe bastırarak yukarı doğru yönlendirin.

🔍 Çocuk oturmadan önce oto koltuğu oturma pozisyonlarından birine ayarlanmalıdır.

LINEER YAN DARBE KORUMASI (L.S.P.) → 10

Yan Darbe Koruması (13) arabanın kapısı ile çakışıyorsa veya yolcu koltuğunda kalan alanın miktarını etkiliyorsa, yan darbe korumasını yerinden çıkarmak mümkündür. Bunu yapmak için, Yan Darbe Koruması'nı Çıkarma Düğmesi'ne (14) basın. Bu düğmeye erişmek için arkalık (2) kılıfının çıkarılması gerekir. L.S.P (13)'yi koltuğa yeniden takmak için çıkarma talimatlarını ters sırada uygulayın.

BAŞ DESTEĞİNİN YATIRILMASI → 6

Yatan Baş Desteği (15) çocuğun kafasının uykusu sırasında tehlikeli bir biçimde sallanmasını önlemeye destek olur.

İki konumdan birine ayarlanabilir.

Geri yaslanabilen baş desteğini (15) ayarlamak için, kaldırın ve ileri veya geri kaydırarak istediğiniz pozisyona getirin.

🔍 Çocuğun kafası her zaman Yatan Baş Desteği ile temasta olmalıdır.

KOLTUK KILIFINI ÇIKARMA VE YENİDEN TAKMA

Araç koltuğunun örtüsü dört parçaya oluşur (baş desteği (2 adet), arkalık, takviye). Bunlar, çitçit, cırt cırt ve elastik bantlar ile çeşitli noktalarda yerinde tutulur. Tüm bağlantılar açıldığında, kılıfın parçaları tek tek çıkarılabilir.

Kılıfları tekrar koltuğa geçirmek için çıkarma talimatlarını ters sırada takip edin.

🔍 Kılıf sadece 30°C'de hassas bir yıkama programıyla yıkanabilir, aksi takdirde kılıfın kumaşının rengi solabilir. Lütfen kılıfı diğer çamaşırlardan ayrı yıkayın ve kurutucuda ya da doğrudan güneş ışığında kurutmayın!

İMALATÇI GARANTİSİ VE ELDEN ÇIKARMA İLE İLGİLİ KURALLAR

CYBEX GmbH (Riedingerstr. 18, 95448 Bayreuth, Almanya) size bu ürün için 3 yıl garanti sunar. Garanti, bu ürünün ilk olarak bir perakendeci tarafından müşteriye satıldığı ülkede geçerlidir. Garantinin içeriği ve garantinin doğrulanması için gerekli tüm temel bilgiler go.cybex-online.com/manufacture-warranty-car-seats ana sayfamızda bulunabilir. Ürün açıklamasında garanti gösterildiği takdirde arızalar ile ilgili bize karşı yasal haklarınız bundan etkilenmez.

Lütfen ülkenizdeki atık elden çıkarma kurallarını uygulayın.

شهادات الاعتماد

UN R129/ 04

CYBEX Solution G2

الحجم: 100 سم - 150 سم

العمر: من 3 سنوات إلى تقريباً 12 عامًا

شكرًا على قرارك بشراء **Solution G2** ليكون مقعد الأطفال الذي يقع عليه اختيارك. أقرأ دليل المستخدم هذا بعناية قبل تثبيت مقعد السيارة في سيارتك واحتفظ به دائمًا في متناول اليد للرجوع إليه في المستقبل.

معلومات هامة

- لا يجوز تعديل مقعد السيارة أو الإضافة إليه بأي شكل من الأشكال، دون موافقة الهيئة الأمريكية المختصة بفتح الموافقة على المعدات النوعية (Type Approval Authority).
- لضمان حماية طفلك كما ينبغي، من الضروري للغاية استخدام مقعد السيارة كما هو موضح في هذا الدليل.
- لا تستخدمه قبل أن تصل قامة الطفل إلى 100 سم.
- لا يجوز تركيب هذا المقعد المخصص للأطفال بالسيارة إلا على مقاعد السيارة المعتمدة لاستخدام أنظمة تأمين وضع الأطفال وفقًا لدليل السيارة.
- مناسب فقط لمقاعد السيارات المزودة بأحزمة أوتوماتيكية ثلاثية النقاط ومعتمدة وفقًا للوحة الأمم المتحدة رقم 16 أو أي معيار مماثل.
- لا تستخدم أي نقاط اتصال للتحميل بخلاف النقاط الموضحة في التعليمات والموضحة في نظام تأمين وضع الأطفال.
- يجب أن يلامس مسند ظهر مقعد السيارة مسند الظهر الموجود في المركبة.
- ينبغي أن يمر حزام الكتف لأعلى وللخلف في وضعية الاتكاء، ولا يُسمح بأن يمتد إلى الأمام إلى نقطة الحزام العلوية في سيارتك أبدًا.
- يجب ألا يتقاطع إبريم حزام السيارة أبدًا مع مجرى حزام المقعد. إذا كان مثبت الحزام طويلاً للغاية، فإن ذلك يشير إلى أن مقعد الطفل غير مناسب للاستخدام في هذا الموضوع من السيارة. في حالة الشك، يرجى الاتصال بالشركة المُصنعة لأنظمة مقاعد الأمان للأطفال.
- يجب تمرير الحزام ثلاثي النقاط فقط عبر مسارات التوجيه المعينة. وقد تم توضيح توجيهات تلك النقاط الخاصة بالحزام بالتفصيل في هذا الدلي، كما تم تمييزها بعلامات باللون الأخضر على مقعد الأطفال في السيارة.
- يجب أن يكون الحزام الحاضن منخفضًا قدر الإمكان عند مروره على فخذ طفلك حتى يكون له تأثير مثالي في حالة وقوع حادث.
- قبل كل استخدام، تأكد من ضبط حزام السيارة الأوتوماتيكي ثلاثي النقاط بشكل صحيح وتثبيتته بإحكام وفقًا لجسم الطفل. امتنع نهائيًا عن ثني الحزام!

- لا يمكن توفير أقصى قدر من الحماية والراحة لطفلك إلا عند تعديل وضع مسند الرأس على الوضع الأمثل، مع ضمان إمكانية تثبيت حزام الكتف بسلاسة.
- يجب دائمًا تأمين مقعد الأطفال في السيارة بشكل صحيح في المركبة حتى في حالة عدم استخدامه.
- تأكد دائمًا من عدم انحسار مقعد الأطفال في السيارة أبدًا عند إغلاق باب السيارة أو تعديل وضع المقعد الخلفي.
- يتم أيضًا اختبار مقعد الأطفال في السيارة واختبار تجانسه دون استخدام واقيات الصدمات الجانبية.
- يجب دائمًا تثبيت الأمتعة أو أي أغراض أخرى موجودة في السيارة بإحكام؛ وإلا فإنها قد تتطاير داخل السيارة، مما قد يؤدي إلى وقوع إصابات مميتة.
- يجب الامتناع نهائيًا عن استخدام مقعد الأطفال في السيارة بدون الغطاء المخصص له. تأكد من استخدام غطاء مقعد CYBEX الأصلي فقط، لأنه عنصر أساسي لتشغيل المقعد.
- لا تترك طفلك دون مراقبة في السيارة.
- ترتفع درجة حرارة الأجزاء الموجودة في نظام تأمين وضع الأطفال عند تعرضها للشمس ويمكنها أن تحرق بشرة طفلك. احرص على حماية طفلك ومقعد الأطفال في السيارة من التعرض المباشر لأشعة الشمس.
- قد يتسبب وقوع حادث في إحداث تلف بمقعد الأطفال في السيارة لا يمكن ملاحظته بالعين المجردة. لذا يُرجى استبدال المقعد بعد وقوع حادث. في حالة وجود أي تساؤلات في هذا الصدد، يُرجى استشارة الوكيل أو الشركة المُصنعة.
- لا تستخدم مقعد الأطفال في السيارة هذا لأكثر من 9 سنة؛ وذلك لأن مقعد الأطفال في السيارة يتعرض لضغط شديد خلال العمر الافتراضي للمنتج، مما يؤدي إلى تغييرات في جودة المواد بمرور الوقت.
- يمكن تنظيف الأجزاء البلاستيكية بعامل تنظيف معتدل وماء دافئ؛ لا تستخدم أبدًا عوامل التنظيف القاسية أو المبيضات!
- في بعض مقاعد الأطفال في السيارة المصنوعة من مواد حساسة، قد يؤدي استخدام مقاعد الأطفال في السيارة إلى ظهور علامات وآو يتسبب في إحداث تغيير في اللون. ولمنع حدوث ذلك، يمكنك وضع بطانية أو منشفة أو ما شابه ذلك أسفل مقعد الأطفال في السيارة لحماية مقعد السيارة.

تركيب مقعد الأطفال في السيارة بداخل السيارة ← 4,3

1. تأكد دائماً من...
 - تأمين مساند الظهر في السيارة في وضعها الرأسي المستقيم.
 - عند تركيب مقعد الطفل على مقعد الراكب الأمامي، اضبط مقعد السيارة إلى الخلف قدر الإمكان دون التأثير على مجرى الحزام.
2. استخدم مقبض ضبط (1) أسفل المعزز (4) واسحب ذراعي قفل ISOFIX (5) إلى أقصى مدى لهم.
3. الآن قم بثنى أذرع قفل ISOFIX (5) בזوايا 180° بحيث تواجه اتجاه نقاط تثبيت ISOFIX (6).
4. ضع مقعد الطفل على المقعد المناسب في السيارة.
5. ادفع ذراعي قفل ISOFIX (5) في نقاط تثبيت ISOFIX (6) حتى يتم تركيبها في مكانها مع سماع "تكة".
6. استخدم مقبض التعديل (1) وادفع مقعد السيارة على مقعد المركبة إلى أن يصبح محاذياً تماماً لمسند الظهر.

🔍 إذا كان مسند الرأس الخاص بالسيارة يعترض الطريق، فاسحبه لأبعد مدى أو قم بإزالته تماماً (باستثناء مقاعد السيارة المواجهة للخلف).

7. تأكد من أن مقعد السيارة مثبت بإحكام في موضعه من خلال محاولة سحبه من نقاط تثبيت ISOFIX (6). مؤشرات السلامة الخضراء (7) يجب أن تكون مرئية بوضوح من جانبي المقعد.
8. في حالة استخدام المقعد دون ISOFIX، يُمكن تخزينه بعيداً أسفل المقعد.
- 🔍 عند استخدام ISOFIX، يتم إنشاء وصلة إلى السيارة مما يزيد سلامة طفلك. لا يزال طفلك بحاجة إلى تأمين وضعه في الجلوس باستخدام حزام الأمان ثلاثي النطاقات بالسيارة.

قم بفك مقعد الأطفال في السيارة من السيارة نفسها ← 4,3

- اتبع خطوات التركيب بترتيب عكسي.
1. فك قفل أذرع تثبيت الوضع ISOFIX (5) على كلا الجانبين عن طريق دفع زر تحرير ISOFIX (8) واسحبها مرة أخرى في نفس اللحظة.
 2. اسحب المقعد بعيداً عن نقاط تثبيت ISOFIX (6).
 3. قم بإزالة مقعد الأطفال في السيارة وادفع أذرع تثبيت الوضع ISOFIX (5) بالكامل إلى موضع النقل.

ضبط مسند الرأس ← 7,6

يمكن ضبط مسند الرأس القابل للضبط (9) باستخدام مفتاح تعديل ارتفاع مسند الرأس (10) الموجود على الجانب الخلفي من مسند الرأس (9). اضبط مسند الرأس بحيث يبقى الحد الأقصى 2 سم بين كتفي الطفل ومسند الرأس.

🔍 لا يزال من الممكن ضبط ارتفاع مسند الرأس أثناء تركيب المقعد في السيارة.

أجزاء المنتج ← 1

- (1) مقبض تعديل
- (2) مسند الظهر
- (3) مقبض الحمل
- (4) وسادة إضافية معززة للمقعد
- (5) أذرع تثبيت الوضع ISOFIX
- (6) نقاط تثبيت ISOFIX
- (7) مؤشر سلامة ISOFIX
- (8) أزرار تحرير ISOFIX
- (9) مسند الرأس القابل للضبط
- (10) مفتاح تعديل ارتفاع مسند الرأس
- (11) دليل الحزام الحاضر
- (12) دليل حزام الكتف
- (13) الحماية من الصدمات الجانبية (L.S.P.)
- (14) زر تحرير الحماية من الصدمات الجانبية
- (15) مسند الرأس القابل للإمالة للخلف
- (16) قمرة تخزين دليل المستخدم

الوضع الصحيح في السيارة

تم اعتماده وفقاً للائحة i-Size. هذا نظام مقاعد أطفال= محسّن متوافق مع نظام كما i-Size، للاستخدام في مقاعد السيارات المتوافقة مع R129/ الأمم المتحدة رقم 04 هو مشار إليه من قبل مصنعي السيارات في أدلة استخدام السيارات. إذا خلت سيارتك من يرجى التحقق من لائحة أنواع السيارات المناسبة. يمكنك، i-Size موضع مقعد متوافق مع الحصول على أحدث إصدار من go.cybex-online.com/solution-g2-car-compatibility باستخدام أذرع تثبيت الوضع ISOFIX يمكن استخدام مقعد الأطفال في السيارة على مقاعد السيارات التي تم تجهيزها بحزام أوتوماتيكي ثلاثي النطاقات. لاستخدام مقعد ISOFIX يرجى الرجوع إلى قائمة نوع السيارة للسيارات المعتمدة

🔍 عندما يزيد ارتفاع الطفل عن 135 سم، يمكن تقليل المطابقة بين مقعد الطفل والسيارة.

يرجى التأكد مما إذا كان نوع المركبة يسمح باستخدام مقعد السيارة دون قيد في جميع وضعيات مسند الرأس.

نقل وطى مقعد السيارة ← 2

يُمكن طي مقعد السيارة لحمله. اسحب مقبض التعديل (1) واطو مسند الظهر (2) نحو الأسفل إلى أن تسمع صوت الإنطباع "كليك".

🔍 قبل طي مقعد السيارة، تأكد من نزع حامل الكأس، وهذا إن كان مُركباً على مقعد السيارة.

استخدم مقبض الحمل (3) الموجود في الجهة الخلفية من مقعد السيارة، لحمل المقعد، لبيسط مقعد السيارة، اسحب مقبض التعديل (1) وافتح مسند الظهر (2) إلى أن تسمع صوت الإنطباع "كليك".

وضع التركيب الصحيح

100 سم - 150 سم



تأمين قفل ← 8,9

1. وجه حزام مقعد السيارة حول طفلك وأدخل لسان الحزام في إبزيم الحزام. يجب أن يتم تثبيته في مكانه مع سماع صوت "تكة".
2. اضبط موضع الحزام الحاضن في دليل الحزام الحاضن الملون باللون الأخضر (11) الخاص بمقعد الطفل.
3. شدّ حزام الحوض.
4. على جانب مقعد السيارة بجانب إبزيم الحزام، يجب إدخال حزام الكتف، والحزام الحاضن سوياً في دليل الحزام الحاضن (11).
5. أدخل حزام الكتف عبر دليل حزام الكتف (12) حتى يدخل إلى دليل الحزام.
6. شدّ حزام الكتف.
7. تأكد من أن حزام الكتف يمر على ترقوة طفلك (عظمة الكتف) دون أن يلمس رقبته. عند الضرورة، اضبط ارتفاع مسند الرأس (9) لتغيير موضع الحزام.

تعديل وضعية الاستلقاء ← 5

- يُنصح بمقعد السيارة هذه عدة وضعية جلوس.
1. لوضع مقعد السيارة في وضع الاستلقاء المطلوب، اضغط على مقبض تعديل ISOFIX (1) الموجود في الجزء السفلي من المنطقة الأمامية للمعزز (4) واسحب مقعد السيارة للأمام.
 2. لإعادة مقعد السيارة من وضع الاستلقاء إلى وضع الجلوس، اضغط على مقبض تعديل ISOFIX (1) مرة أخرى ومتر المقعد للأعلى بضغط خفيفة على المعزز (4).

يجب ضبط مقعد الطفل في واحدة من أوضاع الجلوس قبل أن يجلس الطفل.

الحماية الأفقية من الصدمات الجانبية (L.S.P.) ← 10

إذا كانت وحدة الحماية من الصدمات الجانبية (13) تتعارض مع باب السيارة أو إذا كانت تؤثر على مقدار المساحة المتبقية على مقعد الراكب، فمن الممكن فصلها. للقيام بذلك، اضغط على زر تحرير وحدة الحماية من الصدمات الجانبية (14). للوصول إلى هذا الزر، يجب إزالة غطاء مسند الظهر. لإعادة توصيل وحدة الحماية من الصدمات الجانبية، (13) إعادة الأغطية على المقعد، اتبع تعليمات الفك بترتيب عكسي.

مسند الرأس القابل للإمالة إلى الخلف ← 6

يعمل مسند الرأس القابل للإمالة إلى الخلف (15) على المساعدة على منع رأس طفلك من الانكفاء إلى الأمام بشكل خطير أثناء النوم. ويمكن ضبطه على موضع من اثنين مواضع. لتعديل مسند الرأس لوضعية الاستلقاء (15)، ارفعه ورفقه نحو الأمام أو الخلف حتى يصل إلى الوضعية المرغوبة.

ينبغي أن يتلامس رأس الطفل دائماً مع مسند الرأس القابل للإمالة إلى الخلف.

فك غطاء المقعد وإعادة تركيبه

يتكوّن غطاء مقعد السيارة من أربعة أجزاء (مسند رأس (2x)، مسند ظهر، مقعد الرفع). وتبقى هذه الأجزاء في موقعها في مختلف الأماكن بفضل دعامات الضغط والفيلكرو والروابط المرنة. بمجرد تحرير جميع الملحقات، يمكن إزالة الأجزاء المنفردة من الغطاء. لإعادة الأغطية على المقعد، اتبع تعليمات الفك بترتيب عكسي.

لا يُسمح بغسل الغطاء إلا باستخدام برنامج غسيل لطيف يعمل على درجة حرارة 30 درجة مئوية ولا فقد بتغيير لون نسيج الغطاء. يُرجى غسل الغطاء بشكل منفصل عن باقي الغسيل وعدم تجفيفه في المجفف أو في ضوء الشمس المباشر!

ضمان الشركة المصنعة ولوائح التخلص من المنتج

ضمان الشركة المصنعة ولوائح التخلص من المنتج (CYBEX GmbH (Riedingerstr. 18, 95448 Bayreuth, Germany لمدة 3 سنوات على هذا المنتج. يسري الضمان في البلد الذي تم فيه بيع هذا المنتج لأول مرة من جانب بائع التجزئة للعميل. يمكن الاطلاع على محتويات الضمان وجميع المعلومات الأساسية المطلوبة لتأكيد الضمان من خلال صفحتنا الرئيسية على go.cybex-online.com/manufacturer-warranty-car-seats. إذا تم عرض الضمان في وصف الفقرة، فإن حقوقك القانونية ضدنا فيما يتعلق بالعيوب تظل غير متأثرة.

يُرجى احترام قوانين التخلص من النفايات في بلدك.

אישורים

UN R129/04

CYBEX Solution G2

גודל: 100 ס"מ – 150 ס"מ

גיל: החל מגיל 3 שנים בערך ועד 12 שנים

אנו מודים לך על שהחלטת לרכוש את הסלקל **Solution G2**.

יש לקרוא בעיון את הוראות ההפעלה לפני התקנת הסלקל ברכב ולשמור אותן תמיד בהישג יד לעיון בעתיד.

⚠ מידע חשוב

- אין לבצע שינויים או תוספות בסלקל מבלי לקבל אישור לכך מהרשות המוסמכת.
- להגנה הולמת על הילד, חובה להשתמש בסלקל כפי שמתואר במדריך זה.
- אין להשתמש אם גובהו של הילד נמוך מ-100 ס"מ.
- ניתן להתקין את הסלקל רק במושבים שאושרו לשימוש עם מערכות לבטיחות ילדים, בהתאם למדריך הרכב.
- מתאים רק למושב מכונית עם גוררות בטיחות אוטומטיות בעיגון שלוש נקודות, שאושרו על פי תקנת האו"ם מס' 16 או על פי תקן תואם.
- אין להשתמש בנקודות מגע עם עומס פרט לאלו שתוארו בהוראות ושסומנו בסלקל.
- המשענת של מושב הבטיחות לרכב חייבת ליצור מגע עם משענת הרכב.
- תגורת הכתפיים חייבת להגיע לאזור העליון וחזרה במצב שכיבה. יש לוודא שהחגורה לעולם לא תותב קדימה לנקודת החגורה העליונה ברכב.
- יש לוודא שאבזם הגוררת הבטיחות של הרכב לעולם לא יחצה את מסילת החגורה של המושב. אם החגורה ארוכה מדי, כיסא הבטיחות אינו מתאים לשימוש במצב זה ברכב. במקרה של ספק, יש ליצור קשר עם יצרן מערכת הבטיחות לילדים.
- יש להעביר את גוררת שלוש הנקודות אך ורק דרך מסלול הניתוב המיועד לכך. ניתוב החגורה מתואר בצורה מפורטת במדריך זה ומסומן בצבע ירוק על גבי הסלקל.
- יש לנתב את החגורה כמה שיותר נמוך באזור המפשעה של הילד, להגנה מרבית במקרה תאונה.
- לפני כל שימוש, יש לוודא שחגורת הבטיחות האוטומטית בעלת שלוש הנקודות כווננה כהלכה ושהיא צמודה לנף הילד. לעולם אין לפתל את החגורה!
- ניתן לקבל את רמת ההגנה והנוחות המיטבית עבור הילד רק על ידי השימוש במשענת ראש שכווננה בצורה אופטימלית ובדיקה שניתן לכוון את גוררת הכתפיים בקלות.
- יש לוודא שהסלקל קשור היטב ברכב, גם אם אינו בשימוש.
- יש לוודא תמיד שהסלקל לא נתקע במהלך סגירת דלת הרכב או כוונן המושב האחורי.
- הסלקל נבדק ואושר לשימוש גם ללא מערכת ההגנה הצדדית הליניארית ממכות.

- תמיד יש לחוק היטב כבודה או חפצים אחרים שנמצאים ברכב. חפצים שאינם מוודקים למקומם עלולים להיזרק ולגרור פציעה קטלנית.
- לעולם אין להשתמש בסלקל ללא כיסוי המושב. יש להקפיד להשתמש אך ורק בכיסוי מושב מקורי של CYBEX. הכיסוי הוא רכיב חשוב שמאפשר למושב לתפקד.
- לעולם אין להשאיר את ילדך ברכב ללא השגחה.
- החלקים שבמערכת הבטיחות לילדים מתחממים בשמש ועלולים לגרום לכוויות בעור. יש להגן על ילדך ועל הסלקל מפני חשיפה ישירה לאור שמש.
- תאונה עלולה לגרום נזק לסלקל, שאינו ניתן לזיהוי בעין חשופה. לאחר תאונה יש להחליף את הסלקל. במקרה של ספק, יש לפנות למשווק או ליצרן לקבלת ייעוץ.
- אין להשתמש בכסא בטיחות זה למעלה מ-9 שנים. הסלקל חשוף ללחץ רב במהלך חייו, והדבר פוגע באיכות החומרים עם הזמן.
- ניתן לנקות את חלקי הפלסטיק באמצעות חומר ניקוי עדין ומים חמים. לעולם אין להשתמש בחומרי ניקוי שוחקים או במלכינים!
- ישנם מושבי מכונית שעשויים מחומרים גרישים, והסלקל עלול להשאיר עליהם סימנים / או לגרום לדהיית הצבע. כדי למנוע זאת ניתן להניח שמיכה או מגבת או פריט דומה מתחת לסלקל כדי להגן על מושב המכונית.

התקנת הסלקל ברכב ← 4,3

- יש לוודא תמיד...
 - שמשענת הגב של הרכב נעולות במצב אנכי.
 - אם כיסא הבטיחות מותקן במושב הנוסע הקדמי, יש לכווון את מושב הרכב אחורה עד כמה שניתן מבלי לשנות את אופן ניתוב החגורה.
- יש להשתמש בידיית כוונן (1) שמתחת לבוסטר (4) ולמשוך את שתי - זרועות נעילת ISOFIX (5) עד הסוף.
- כעת, יש לסובב את זרועות נעילת ISOFIX (5) ב-180° כך שהן יפנו בכיוון נקודות - העיגון ISOFIX (6).
- יש למקם את כיסא הבטיחות על המושב המתאים ברכב.
- יש לדחוף את שתי זרועות נעילת ISOFIX (5) אל תוך נקודות העיגון ISOFIX (6) עד שיינעלו למקומן בנקישה.
- השתמש בידיית הכוונן (1) ודחף את מושב המכונית אל מושב הרכב עד שהוא מקביל במלואו עם משענת הגב.

אם משענת הראש של הרכב מפריעה, יש למשוך אותה מעלה למצב הפתוח ביותר שלה או להסיר אותה לגמרי (פרט למושב רכב שפונים אחורה).

- יש לוודא שהכיסא מודחק למקומו על ידי ייסיון למשוך את נקודות עיגון (m) ISOFIX החוצה. חיוויי הבטיחות הירוקים (7) חייבים להיות גלויים בצורה ברורה משני צידי הכיסא.
- אם נעשה שימוש בכיסא ללא ISOFIX, ניתן לאחסן אותו בתחתית.

שימוש ב-ISOFIX יוצר חיבור לרכב ומשפר את בטיחות ילדך. עם זאת, עדיין יהיה צורך לחגור את הילד בחגורת הבטיחות בעלת עיגון שלוש נקודות.

שליפת הסלקל מהרכב ← 4,3

- יש לבצע את הפעולות בסדר הפוך לסדר ההתקנה.
- יש לשחרר את זרועות נעילת ISOFIX (5) משני הצדדים על ידי דחיפת לחצני שחרור ISOFIX (8) ומשיכתם אחורה בזמנית.
 - יש למשוך החוצה את המושב מנקודות עיגון ISOFIX (6).
 - יש לשלוף את הסלקל ולדחוף לגמרי את זרועות נעילת ISOFIX (5) פנימה אל מיקומן השינוע שלהן.

כוונון משענת הראש ← 7,6

ניתן לכווון את משענת הראש המתכווננת (9) בעזרת מנגנון כוונן הגובה שלה (10) בחלק האחורי של המשענת (9). יש לכווון את המשענת למרווח של עד 2" מ"בן כתיפי הילד למשענת הראש.

כעת עדיין ניתן יהיה לכווון את גובה משענת הראש גם כאשר המושב מותקן ברכב.

חלקי המוצר ← 1

- ידיית הכוונן של
 - משענת גב
 - ידיית נשיאה
 - בוסטר
 - זרועות נעילת ISOFIX
 - נקודות עיגון ISOFIX
 - חיוויי בטיחות ISOFIX
 - לחצני שחרור ISOFIX
 - משענת ראש מתכווננת
- כוונון גובה משענת הראש
 - מסילת חגורת אגן
 - מסילת חגורת כתפיים
 - מערכת הגנה צדדית ליניארית ממכות (L.S.P.)
 - לחצן שחרור מערכת הגנה צדדית ממכות
 - משענת ראש מוטה
 - תא אחסון למדריך למשתמש

המיקום הנכון ברכב

היא מאושרת על פי תקנה מס' i-Size. זוהי מערכת ריסון ילדים משופרת מדגם כמצוין על ידי יצרני הרכב, i-Size של הא"ם לשימוש במושב רכב התואמים ל 04/R129 נא עיין ברשימת דגמי i-Size במדריכי השימוש ברכב. אם אין ברכב שלך מושבים תואמי כלי הרכב. תוכל למצוא את הגרסאות הערכניות ביותר באתר go.cybex-online.com/solution-g2-car-compatibility קופלות ניתן להשתמש בסלקל במושב מכונית המצוידים ISOFIX כאשר זרועות נעילת נא לראות את רשימת סוגי ISOFIX - בחגורה אוטומטית בעלת שלוש נקודות. לשימוש ב הרכבים בה מופיעים הרכבים המאושרים.

התאימות בין מושב הבטיחות לבין מושב הרכב עשויה להיות פחותה עבור ילדים שגובהם 135 ס"מ ומעלה.

אנא בדוק ברשימת סוגי הרכב באם ניתן להשתמש במושב הבטיחות לרכב ללא הגבלה בכל מצב ממצבי משענת הראש.

לשאת ולפרוק את מושב הבטיחות ← 2

- ניתן לקפל את מושב הבטיחות לצורך נשיאה. משוך את ידיית הכוונן (1) וקפל את משענת הגב (2) עד שהיא תיכנס למקומה בנקישה עם "קליק" הניתן לשמיעה.

ודא לפני קיפול מושב הרכב שמחויק הכסות, אם מותקן על מושב הרכב, הוסר.

השתמש בידיית הנשיאה (3) הממוקמת בגב מושב הרכב כדי לשאת אותו. משוך את ידיית הכוונן (1) ופתח את משענת הגב (2) עד שהיא תיכנס למקומה בנקישה עם "קליק" הניתן לשמיעה.

השכבת משענת הראש ← 6

משענת הראש הניתנת להשכבה (15) מסייעת במניעת הטיה מסוכנת של ראש הילד קדימה כשהוא ישן.

ניתן להתאים אותו לאחד משני המצבים.

לכוון את (15) משענת ראש המוטה, יש להרים ולהניע אותו קדימה או אחורה לנקודה הרצויה.

יש לוודא שראש הילד ייגע תמיד במשענת הראש הניתנת להשכבה.

שליפה וחיבור של כיסוי המושב

הכיסוי של מושב הרכב מורכב מארבעה חלקים (משענת ראש (x2), משענת גב, בוסטר). אלה מוזנקים במקומם במספר מקומות על ידי כפתורי לחץ וולקרו, ורצועות אלסטיות. לאחר שכל האביזרים שוחררו, ניתן להסיר את החלקים הנפרדים של הכיסוי.

להחזרת הכיסויים למושב, יש לפעול על פי הוראות השליפה בסדר הפוך.

ניתן לכבס את הכיסוי רק בטמפרטורה של 30°C ובתכנית כביסה עדינה, אחרת צבע הבד עלול לדהות. יש לכבס את הכיסוי בנפרד מפריטי כביסה אחרים ואין לייבש במייבש או תחת אור שמש ישיר!

אחריות היצרן ותקנות סילוק

(CYBEX GmbH (Riedingerstr. 18, 95448 Bayreuth, Germany) מעניקה

לך בזאת אחריות ל-3 שנים על מוצר זה. האחריות תקפה אך ורק בארץ, בה

המוצר נמכר ללקוח במקור על ידי סוכן. ניתן למצוא את תוכן האחריות, וכן את

כל המידע הרלוונטי הדרוש לצורך הפעלת האחריות, בדף הבית שלנו בכתובת

go.cybex-online.com/manufacturer-warranty-car-seats. אם מופיעה אחריות בתיאור

הפריט, הוכיחו שלך כלפינו בנין פגמים תישארה כפי שהן.

נא לפעול בהתאם לתקנות סילוק הפסולת בארץ.

מצב התקנה נכון

100 ס"מ – 150 ס"מ



רתימת הילד ← 9, 8

1. ש לנתב את חגורת הבטיחות של הרכב מסביב לילד ולהכניס את לשונית החגורה לאבזם החגורה. החגורה חייבת להינעל למקומה בצליל נקישה ("קליק") ברוח.

2. יש להניח ולהדק את חגורת האגן במסילות החגורה הנמוכות והירוקות (11) של כיסא הבטיחות.

3. משוך בחוזקה את חגורת הרכיבים.

4. בצד מושב הרכב, ליד אבזם החגורה, יש להכניס את חגורת הכתפיים וחגורת האגן יחדיו למסילת חגורת האגן (11).

5. יש לנתב את חגורת הכתפיים דרך מסילת חגורת הכתפיים (12) עד שהיא תהיה בתוך מסילת החגורה.

6. משוך בחוזקה את חגורת הכתף.

7. יש לוודא שחגורת הכתפיים תעבור מעל לעצם הבריח של הילד ולא תיגע בצווארו. במידת הצורך, יש לכוון את גובה משענת הראש (9) כדי לשנות את מיקום החגורה.

כוונון מצבי הטייה ← 5

מושב בטיחות זה מציע תנוחות ישיבה שונות.

1. כדי להעביר את מושב הבטיחות למצב ההטייה הרצוי, לחץ על ידיית הכונון של ISOFIX (1) שמתחת לאזור הקדמי של הבוסטר (4) ומשוך את מושב הבטיחות קדימה.

2. כדי להחזיר את מושב הבטיחות ממצב הטייה למצב ישיבה, לחץ על ידיית הכונון של ISOFIX (1) פעם נוספת והולך את המושב כלפי מעלה תוך הפעלת לחץ נגד הבוסטר (4).

יש לכוון את מושב הבטיחות לאחד מצבי הישיבה לפני הושבת הילד.

מערכת הגנה צדדית ליניארית ממכות (L.S.P.) ← 10

אם מערכת ההגנה הצדדית הליניארית ממכות (13) חוסמת את דלת המכונית, או אם היא תופסת מקום במושב הנוסע, ניתן להסיר אותה. לשם כך, יש ללחוץ על לחצן שחרור מערכת

ההגנה הצדדית ממכות (14). כדי שניתן יהיה להגיע אל הלחצן, יש להסיר את הכיסוי של משענת הגב. לחיבור מחדש של מערכת ההגנה הצדדית הליניארית ממכות (13) בחזרה למושב,

יש לפעול על פי הוראות השליפה בסדר הפוך.

СЕРТИФИЦИРАНЕ

OH R129/04

CYBEX Solution G2

Ръст: 100 см – 150 см

Възраст: от приблиз. 3 години до приблиз. 12 години

Благодарим Ви, че се спряхте на **Solution G2** при избора Ви на седалка за автомобил.

Внимателно прочетете това ръководство на потребителя преди да монтирате седалката за автомобил във вашето превозно средство и винаги го дръжте под ръка за справки в бъдеще.

▲ ВАЖНА ИНФОРМАЦИЯ

- Без одобрението на Органа за типово одобрение, седалката за автомобил по никакъв начин не може да бъде променяна или към нея да се правят допълнения.
- За да бъде детето Ви надеждно защитено, от изключително значение е да използвате седалката за автомобил както е описано в това ръководство.
- Не използвайте седалката преди детето да е достигнало ръст 100 см.
- Седалката за автомобил може да се монтира единствено на седалки на превозни средства, които са одобрени за използване на системи за обезопасяване на деца, в съответствие с ръководството на автомобила.
- Подходяща е само за седалки на превозни средства с автоматични триточкови колани, одобрени в съответствие с Регламент на ОН N° 16 или сравним стандарт.
- Не използвайте опорни контактни точки, освен тези, които са описани в инструкциите и са отбелязани на системата за обезопасяване на деца.
- Облегалката на детската седалка трябва да влиза в контакт с облегалката на седалката на автомобила.
- Коланът за през рамо трябва да се движи нагоре и назад при накланяне. Никога не трябва да се движи напред към горната точка на колана в превозното средство.

- Закопчалката за колан на превозното средство никога не трябва да пресича водача на колана на седалката. Ако ремъкът на колана е твърде дълъг, детската седалка не е подходяща за използване в това положение в превозното средство. При съмнение се свържете с производителя на системата за обезопасяване на деца.
- Триточковият колан трябва да се преведе единствено през определените места. Местата за провеждане на колана са описани подробно в това ръководство и са отбелязани в зелено върху седалката за автомобил.
- Подвижният колан трябва да се постави възможно най-ниско през слабините на Вашето дете за оптимален ефект в случай на инцидент.
- Преди всяка употреба проверявайте дали автоматичният триточков колан на превозното средство е регулиран правилно и дали е поставен плътно по тялото на детето. Никога не усуквайте колана!
- Само оптимално регулирана облегалка за глава може да предложи на детето Ви максимална защита и удобство, позволявайки на колана за през рамо да се регулира плавно.
- Седалката за автомобил трябва винаги да бъде обезопасена правилно в превозното средство, дори когато не се използва.
- Когато затваряте вратата на превозното средство или регулирате задната седалка, винаги проверявайте дали седалката за автомобил не е притисната към някаква повърхност.
- Седалката за автомобил също така е тествана и одобрена без линейната защита от странични удари.
- Багаж или други предмети, намиращи се в превозното средство, трябва винаги да бъдат обезопасявани. В противен случай те биха могли да бъдат изхвърлени в автомобила, което да предизвика фатални наранявания.
- Седалката за автомобил никога не трябва да се използва без калъфа за седалка. Използвайте единствено оригинален калъф за седалка CYBEX, тъй като калъфът е ключов компонент за функционирането на седалката.
- Никога не оставяйте детето си в автомобила без наблюдение.
- Частите на системата за обезопасяване на деца се нагряват на слънце и биха могли да изгорят кожата на детето ви. Пазете детето си и седалката за автомобил от излагане на пряка слънчева светлина.
- При инцидент в седалката за автомобил могат да се появят повреди, които не могат да се установят с просто око. След инцидент сменете седалката. При съмнение се свържете с Вашия дистрибутор или с производителя.

- Не използвайте седалката за автомобил повече от 9 години. Седалката за автомобил е подложена на силно натоварване по време на жизнения си цикъл, което води до изменения в качеството на материала с течение на времето.
- Основните части могат да се почистват с мек почистващ препарат и хладка вода. Никога не използвайте агресивни почистващи препарати или белини!
- Върху седалките на някои автомобили, направени от чувствително материали, употребата на седалки за коли може да остави следи и/или да причини обезцветяване. За да предотвратите това, можете да постелите одеяло или кърпа или нещо подобно под седалката за автомобил, за да защитите седалката на превозното средство.

ЧАСТИ НА ПРОДУКТА → 1

- | | |
|--|--|
| (1) Регулираща дръжка | (11) Водач на подвижния колан |
| (2) Облегалка | (12) Водач на колана за през рамо |
| (3) Дръжка за носене | (13) Линейна защита от странични удари (L.S.P.) |
| (4) Бустер | (14) Бутон за освобождаване на защитата от странични удари |
| (5) Заклучващи рамена ISOFIX | (15) Накляяща се облегалка за глава |
| (6) Точки за закрепване ISOFIX | (16) Отделение за съхранение на Ръководството на потребителя |
| (7) Индикатор за безопасност ISOFIX | |
| (8) Бутон за освобождаване ISOFIX | |
| (9) Регулируема облегалка за глава | |
| (10) Регулатор за височината на облегалката за глава | |

ПРАВИЛНО ПОЛОЖЕНИЕ В ПРЕВОЗНОТО СРЕДСТВО

Това е подобрена система за обезопасяване на деца i-Size. Одобрена е в съответствие с Разпоредба на ООН № R129/04 за използване в съвместими с i-Size позиции на седалки на автомобили, както е посочено от производителите на автомобили в техните указания за употреба. Ако Вашият автомобил няма позиция на седалки по i-Size, моля, проверете списък за типа автомобили. Можете да получите най-актуалната версия от go.cybex-online.com/solution-g2-car-compatibility

С прибрани заклучващи рамене ISOFIX седалката за автомобил може да се използва на седалки на превозни средства, оборудвани с автоматичен триточков колан. За използването на ISOFIX, моля вижте типов списък за одобрените превозни средств.

- Над височина на детето от 135 см съвместимостта между столчето за кола и автомобила Ви може да бъде намалена.

Проверете в списъка на типовете автомобили дали седалката може да бъде използвана без ограничение във всички позиции на облегалката за глава. В изключителни случаи детската седалка може да се използва на предната седалка за пътник. Винаги спазвайте препоръките на производителя на превозното средство.

НОСЕНЕ И РАЗГЪВАНЕ НА СЕДАЛКАТА ЗА АВТОМОБИЛ → 2

Седалката за автомобил може да бъде сгъната за по-удобно носене. Дръпнете регулиращата дръжка (1) и сгънете облегалката надолу (2), докато се заключи с ЩРАКВАНЕ.

- Ако на седалката за автомобил е монтирана поставката за чаша, преди да сгънете седалката, свалете поставката.

За носете на седалката за автомобил използвайте дръжката за носене (3) от задната страна. За да разгънете седалката, дръпнете регулиращата дръжка (1) и разгънете облегалката (2), докато се заключи с ЩРАКВАНЕ.

МОНТИРАНЕ НА СЕДАЛКАТА ЗА АВТОМОБИЛ В ПРЕВОЗНОТО СРЕДСТВО → 3,4

1. Винаги проверявайте дали...
 - облегалките на седалките на автомобила са заключени в изправено положение.
 - при монтиране на детската седалка на предната седалка за пътник, регулирайте седалката на превозното средство възможно най-назад, без да засегне точките на провеждане на колана.
 2. Използвайте регулиращата дръжка (1) под бустера (4) и издърпайте двете заклучващи рамене ISOFIX (5) до крайното им удължение.
 3. Сега завъртете заклучващите рамене ISOFIX (5) на 180°, така че да сочат към точките за закрепване ISOFIX (6).
 4. Поставете детската седалка на съответната седалка в автомобила.
 5. Натиснете двете заклучващи рамене ISOFIX (5) в точките за закрепване ISOFIX (6), докато се заключат на място с щракване.
 6. Използвайте регулиращата дръжка (1) и натиснете седалката към седалката на автомобила, докато влезе в пълен контакт с облегалката.
- Ако на седалката на превозното средство има облегалка за глава, издърпайте я нагоре до крайното й удължение или я отстранете напълно (с изключение на седалки в превозното средство, гледащи назад).
7. Проверете дали седалката е обезопасена като се опитате да я издърпате от точките за закрепване ISOFIX (6). Зелените индикатори

за безопасност (7) трябва да се виждат ясно от двете страни на седалката.

8. Ако седалката се използва без ISOFIX, тя може да бъде поставена на дъното на седалката.

При използването на ISOFIX се създава връзка с превозното средство, което повишава безопасността на Вашето дете. Детето все пак трябва да бъде обезопасено с триточковия колан на превозното средство.

СВАЛЯНЕ НА СЕДАЛКАТА ЗА АВТОМОБИЛ ОТ ПРЕВОЗНОТО СРЕДСТВО → 3,4

Извършете стъпките по монтирането в обратен ред.

1. Отключете заключващите рамене ISOFIX (5) от двете страни като натиснете бутоните за освобождаване ISOFIX (8) и ги издърпате едновременно назад.
2. Издърпайте седалката от точките за закрепване ISOFIX (6).
3. Свалете седалката за автомобил и избутайте заключващите рамене ISOFIX (5) докрай назад в положението за транспортиране.

РЕГУЛИРАНЕ НА ОБЛЕГАЛКАТА ЗА ГЛАВА → 6,7

Регулируемата облегалка за глава (9) може да се регулира като се използва регулатора за височина на облегалката за глава (10) отзад на облегалката за глава(9). Регулирайте облегалката за глава, така че да има макс. 2 см между раменете на детето и облегалката за глава.

Височината на облегалката за глава може да се регулира и когато седалката е монтирана в автомобила.

ПРАВИЛЕН НАЧИН НА МОНТИРАНЕ

100 см – 150 см



ОБЕЗОПАСЯВАНЕ НА ДЕТЕТОСЪС ЗАКЛЮЧВАНЕ НА МЯСТО С ЩРАКВАНЕ → 8,9

1. Проведете колана на седалката на превозното средство около детето и поставете езика на колана в закопчалката за колан. Той трябва да се заключи на място с щракване.
2. Поставете подвижния колан в оцветените в зелено водачи за подвижния колан (11) на детската седалка.
3. Стегнете долната част на колана.
4. Коланът за през рамо и подвижният колан трябва да са поставени заедно във водача за подвижния колан (11) от страната на седалката на автомобила, до закопчалката за колан.
5. Проведете колана за през рамо през водача за колана за през рамо (12), докато влезе във водача.
6. Стегнете горната част на колана.
7. Уверете се, че коланът за през рамо преминава през ключицата на детето Ви и не докосва врата му. Ако е необходимо, регулирайте височината на облегалката за глава (9), за да промените положението на колана.

РЕГУЛИРАНЕ НА ЛЕГНАЛО ПОЛОЖЕНИЕ → 5

Тази седалка за автомобил предлага възможност за различни позиции на седене.

1. За да поставите детското столче в желаната наклонена позиция, натиснете регулиращата дръжка (1) на долната страна на предната част на бустера (4) и издърпайте столчето напред.
2. За да върнете столчето от наклонена позиция към седяща позиция, натиснете регулиращата дръжка (1) отново и насочете седалката нагоре с лек натиск към бустера (4).

Детското столче трябва да се регулира до някоя от седящите позиции, преди детето да седне.

ЛИНЕЙНА ЗАЩИТА ОТ СТРАНИЧНИ УДАРИ (L.S.P.) → 10

Ако линейната защита от странични удари (13) си пречи с вратата на автомобила или намалява пространството на седалката за пътника, възможно е тя да се откачи. За тази цел натиснете бутона за освобождаване на защитата от странични удари (14). За да достигнете бутона, трябва да свалите калъфа на облегалката (2). За да закачите отново L.S.P. (13) към седалката, следвайте указанията за сваляне в обратния ред.

НАКЛАНЯЩА СЕ ОБЛЕГАЛКА ЗА ГЛАВА  → 6

Накланящата се облегалка за глава **(15)** помага да бъде предотвратено опасното килване напред на главата на Вашето дете по време на сън.

Тя може да бъде поставена в едно от двете положения.

За да регулирате накланящия се подглавник **(15)**, първо го повдигнете и след това го глъзнете напред или назад в желаната позиция.



Главата на детето трябва винаги да опира в накланящата се облегалка за глава.

СВАЛЯНЕ И ПОВТОРНО ЗАКАЧАНЕ НА КАЛЪФА ЗА СЕДАЛКА

Покривалото на седалката за автомобил се състои от четири части (облегалка за глава (2 части), облегалка и бустер). Те се придържат на място в няколко точки чрез копчета тик-так, велкро и ластични ленти. След като се откопчат всички закопчалки, калъфът може да бъде свален.

За да поставите калъфа обратно на седалката, следвайте указанията за сваляне в обратен ред.



Калъфът може да се пере само на 30 °C, с програма за деликатно пране, в противен случай платът на калъфа може да се обезцвети. Моля перете калъфа отделно от останалото пране и не го сушете в сушилня или на пряка слънчева светлина!

ГАРАНЦИЯ НА ПРОИЗВОДИТЕЛЯ И РАЗПОРЕДБИ ЗА ИЗХВЪРЛЯНЕ

CYBEX GmbH (Riedingerstr. 18, 95448 Bayreuth, Germany) Ви дава 3 години гаранция за този продукт. Тази гаранция е в сила в страната, където продуктът първоначално е продаден от търговец на дребно на клиент. Съдържанието на гаранцията и цялата важна информация, необходима за упражняването на гаранцията, може да се намери на нашия уеб сайт go.cybex-online.com/manufacture-warranty-car-seats. Ако в описанието на продукта е показана гаранция, Вашите законни права срещу нас при неизправности остават незасегнати.

Моля спазвайте разпоредбите за изхвърляне на отпадъци във Вашата страна.

SERTIFIKACIJA

UN R129/04

CYBEX Solution G2

Veličina: 100 cm – 150 cm

Starost: od približno 3 godine do približno 12 godina

Hvala vam što ste se odlučili za **Solution G2** prilikom izbora auto sedišta za vaše dete.

Pre nego što auto sedište ugradite u svoje vozilo pažljivo pročitajte ovo uputstvo za upotrebu i uvek ga držite pri ruci za buduće korišćenje.

VAŽNE INFORMACIJE

- Bez odobrenja Uprave za odobravanje tipova auto sedište ne sme da se menja niti dopunjava ni na koji način.
- Kako biste zaštitili svoje dete, dečje sedište je neophodno koristiti kako je opisano u ovom priručniku.
- Ovu auto sedište nemojte koristiti pre nego što vaše dete dostigne 100 cm.
- Ovo auto sedište može da se montira na sedištima vozila koja su odobrena za upotrebu sistema za vezivanje dece u skladu sa priručnikom za vozilo.
- Pogodno samo za sedišta u vozilu sa automatskim pojasevima u tri tačke odobrenim u skladu sa UN Uredbom br. 16 ili uporedivim standardom.
- Nemojte upotrebljavati kontaktne tačke koje nose teret osim onih opisanih u uputstvima i označenih na sistema vezivanja za decu.
- Naslon dečije sedalnice mora dodirivati naslonjač vozila.
- Pojas za rame se mora kretati prema gore i unazad u naslonu. Nikada se ne sme kretati prema napred do gornje tačke pojasa u vašem vozilu.
- Kopča pojasa vozila nikada ne sme prelaziti vodilicu pojasa sedišta. Ako je kaiš pojasa predugačak, dečije sedište nije prikladno za upotrebu u ovom položaju u vozilu. Ukoliko imate nedoumice, obratite se proizvođaču sistema vezivanja za dete.
- Pojas na tri tačke vezivanja se mora provlačiti samo kroz vodilice pojasa koje su za to namenjene. Vodilice pojasa su detaljno opisane u ovom priručniku i označene su zeleno na auto sedištu.
- Pojas za krilo mora prolaziti što je moguće niže preko prepona vašeg deteta kako bi imao optimalan učinak u slučaju nesreće.
- Pre svake upotrebe proverite da li je automatski pojas za vozilo u tri tačke ispravno podešen i čvrsto prislonjen uz detetovo telo. Nikad nemojte uvrtnuti pojas!

- Samo optimalno prilagođen naslon za glavu detetu može pružiti maksimalnu zaštitu i udobnost, istovremeno obezbeđujući glatko postavljanje ramenog pojasa.
- Auto sedište u vozilu mora uvek biti pravilno osigurano, čak i kad se ne koristi.
- Uvek obezbedite da se auto sedište ne zaglavi prilikom zatvaranja vrata automobila ili podešavanja zadnjeg sedišta.
- Ovo auto sedište je takođe testirano i homologovano bez Linearne zaštite od bočnog udara.
- Prtljag ili drugi predmeti prisutni u vozilu moraju uvek da budu sigurno učvršćeni. U suprotnom, može doći do njihovog tumbanja unutar vozila, što može dovesti do smrtonosnih ozleđa.
- Auto sedište ne sme nikada da se koristi bez pokrivača za sedište. Obezbedite da se koristi samo originalni CYBEX pokrivač sedišta jer je pokrivač ključni element njegovog funkcionisanja.
- Nikada ne ostavljajte dete bez nadzora u automobilu.
- Delovi sistema vezivanja za dete se zagrevaju na suncu i potencijalno mogu opeći kožu vašeg deteta. Zaštitite svoje dete i auto sedište od direktne izloženosti suncu.
- Nezgoda može da dovede do oštećenja na auto sedištu koje ne može da se utvrdi golim okom. Nakon nesreće zamenite sedište. U slučaju sumnje obratite se svom distributeru ili proizvođaču.
- Ovo auto sedište nemojte koristiti duže od 9 godina. Auto sedište je izloženo velikom stresu tokom svog radnog veka, što sa starenjem dovodi do promena u kvalitetu materijala.
- Plastični delovi mogu da se čiste blagim sredstvom za čišćenje i mlakom vodom. Nikada nemojte da koristite gruba sredstva za čišćenje ni izbeljivač!
- Na nekim sedištima za vozila napravljenim od osetljivih materijala, upotreba sedišta za automobil može ostaviti tragove i/ili dovesti do bleđenja boje. Kako biste ovo sprečili, ispod dečjeg sedišta možete postaviti pokrivač ili peškir ili slično kako biste zaštitili sedište vozila.

DELOVI PROIZVODA → 1

- | | |
|------------------------------------|--|
| (1) Ručka za podešavanje | (10) Regulator visine naslona za glavu |
| (2) Naslon | (11) Vodilica pojasa za krilo |
| (3) Drška za nošenje | (12) Vodilica pojasa za ramena |
| (4) Buster sedišta | (13) Linearna zaštita od bočnog udara (L.S.P.) |
| (5) ISOFIX Ručice za zaključavanje | (14) Dugme za otpuštanje zaštite od bočnog udara |
| (6) ISOFIX Tačke usidrenja | (15) Podesivi naslon za glavu |
| (7) ISOFIX Sigurnosni indikator | (16) Odeljak za čuvanje uputstava za upotrebu |
| (8) ISOFIX Dugmad za otpuštanje | |
| (9) Podesivi naslon za glavu | |

ISPRAVNA POZICIJA U VOZILU

Ovo je unapređeni dečji zaštitni sistem i-Size. Odobreno je prema Pravilniku UN br. P129/04, za upotrebu na pozicijama u vozilu kompatibilnim sa i-Size standardom, kako je navedeno od strane proizvođača vozila u uputstvu za upotrebu vozila. Ako vaše vozilo nema poziciju za sedenje i-Size, proverite listu tipa vozila. Najnoviju verziju možete dobiti na go.cybex-online.com/solution-g2-car-compatibility.

Sa uvučenim ISOFIX ručicama za zaključavanje auto sedišta se može koristiti na sedištimu u vozilu koja su opremljena automatskim pojaseom na tri tačke vezivanja. Za upotrebu ISOFIX-a pogledajte listu tipova vozila za odobrenja vozila.

🔦 Kada visina deteta premaši 135 cm, kompatibilnost između auto sedišta i vašeg vozila može se smanjiti.

Uverite se na osnovu spiska kompatibilnih vozila da li se dečija sedalica bez ograničenja može koristiti u svim pozicijama naslonjača za glavu. U izuzetnim slučajevima, dečje auto sedišta može se koristiti i na suvozačevom sedištu. Uvek se pridržavajte preporuka proizvođača vozila.

NOŠENJE I RASKLAPANJE DEČIJE SEDALICE → 2

Dečija sedalica se može preklopiti kako bi se nosila. U tu svrhu povucite ručku za podešavanje (1) i preklopite naslon (2) ka dole dok ne čujete zvuk uklapanja "KLIK".

🔦 Uverite se da je pre sklapanja dečije sedalnice uklonjen držač za piće, ukoliko je ugrađen u dečju sedalicu.

Za nošenje koristite dršku za nošenje (3) koja se nalazi na poleđini dečije sedalice. Da biste ponovo rasklopili dečju sedalicu, povucite ručku za nameštanje (1) i rasklopite naslon (2) dok ne čujete zvuk uklapanja "KLIK".

UGRADNJA AUTO SEDIŠTA U VOZILO → 3,4

- Uvek se pobrinite da...
 - nasloni za leđa u vozilu budu zaključani u uspravnoj poziciji.
 - kod postavljanja dečjeg sedišta na prednje putničko sedišta, podesite sedište u vozilu što više unazad, bez uticaja na usmeravanje pojasa.
 - Upotrebite ručicu za podešavanje (1) ispod buster sedišta (4) i povucite dve ISOFIX ručice za zaključavanje (5) do njihovog krajnjeg položaja.
 - Sada okrenite ISOFIX ručice za zaključavanje (5) 180° tako da budu okrenute u smeru ISOFIX tačaka usidrenja (6).
 - Postavite sedišta za dete na odgovarajuće sedište u automobilu.
 - Gurnite dve ISOFIX ručice za zaključavanje (5) u ISOFIX tačke usidrenja (6) dok se ne zaključaju uz zvučno "KLIK".
 - Pritisnite ručku za podešavanje (1) i pomerajte dečju sedalicu na sedištu vozila dok ne bude stabilna i ne bude nalegala celom površinom.
- 🔦 Ako naslon za glavu na vozilu predstavlja prepreku, povucite ga prema gore do krajnje granice ili ga potpuno uklonite (osim na sedištimu vozila okrenutim unazad).
- Proverite da li je sedište sigurno time što ćete pokušati da ga izvučete iz ISOFIX tačaka usidrenja (6). Zeleni sigurnosni indikator (7) moraju biti jasno vidljivi na obe strane sedišta.
 - U slučaju da se ovo sedište koristi bez ISOFIX-a, može se odložiti na dno sedišta.

🔦 Korišćenjem ISOFIX-a stvara se veza sa vozilom koja povećava sigurnost vašeg deteta. I pored toga, vaše dete treba osigurati pojaseom vozila u tri tačke.

UKLANJANJE AUTO SEDIŠTA IZ VOZILA → 3,4

Obavite korake za postavljanje obrnutim redosledom.

- Otključajte ISOFIX ručice za zaključavanje (5) sa obe strane pritiskajući ISOFIX dugmad za otpuštanje (8) i povlačeći ih istovremeno unazad.
- Izvučite sedište iz ISOFIX tačaka usidrenja (6).
- Uklonite auto sedišta i gurnite ISOFIX ručice za zaključavanje (5) potpuno unazad u transportni položaj.

PODEŠAVANJE NASLONA ZA GLAVU → 6,7

Podesivi naslon za glavu (9) se može se prilagoditi pomoću regulatora visine naslona za glavu (10) na zadnjem delu naslona za glavu (9). Podesite naslon za glavu tako da maks. 2 cm ostanu između detetovog ramena i naslona za glavu.

💡 Visina naslona za glavu se i dalje može prilagoditi dok je sedište postavljeno u automobilu.

PRAVILAN NAČIN UGRADNJE

100 cm - 150 cm



OSIGURAVANJE DETETA → 8,9

1. Postavite sigurnosni pojas za vozilo oko svog deteta i umetnite jezičak pojasa u kopču pojasa. Mora se zaključati na mestu zvučnim "KLIK".
2. Postavite pojas za krilo u zelene vodilice pojasa za krilo (11) dečijeg sedišta.
3. Zategnite pojas karlice.
4. Na bočnoj strani auto sedišta pored kopče pojasa, rameni i pojas za krilo moraju se umetnuti zajedno u vodilicu pojasa za krilo (11).
5. Provučite rameni pojas kroz vodilicu pojasa za ramena (12) dok ne bude unutar vodilice pojasa.
6. Zategnite pojas ramena.
7. Pazite da rameni pojas prolazi preko ključne kosti vašeg deteta i da ne dodiruje detetov vrat. Ako je neophodno, prilagodite visinu naslona za glavu (9) da biste promenili položaj pojasa.

PODEŠAVANJE LEŽEĆEG POLOŽAJA → 5

Dečija sedalica nudi različite pozicije sedenja.

1. Da biste postavili auto sedište u željeni položaj, pritisnite ručku za podešavanje sistema (1) s donje strane prednjeg dela buster sedišta (4) i povucite auto sedište unapred.
2. Da biste vratili auto sedište iz ležećeg položaja u sedeći položaj, ponovo pritisnite ručku za podešavanje sistema (1) i gurnite sedište nagore uz blagi pritisak prema buster sedištu (4).

💡 Auto sedište mora biti prilagođeno jednom od sedećih položaja pre nego što se dete postavi da sedne.

LINEARNA ZAŠTITA OD BOČNOG UDARA (L.S.P.) → 10

Ako je Linearna zaštita od bočnog udara (13) u konfliktu sa vratima automobila ili ako smanjuje preostali prostor na suvozačevom sedištu, moguće je odvojiti je. Da biste to učinili, pritisnite Dugme za otpuštanje zaštite od bočnog udara (14). Da biste došli do ovog dugmeta, potrebno je ukloniti pokrivač naslona (2). Za ponovno postavljanje L.S.P. (13) na sedište, sledite uputstva za uklanjanje obrnutim redosledom.

PODESIVI NASLON ZA GLAVU → 6

Podесivi naslon za glavu (15) pomaže u sprečavanju da se detetova glava opasno naginje napred tokom spavanja.

Može se postaviti u jedan od dva položaja.

Da biste podесili naslon za glavu podесivog nagiba (15), podignite ga i pomerite ga unapred ili unazad do željenog položaja.

💡 Glava deteta bi uvek trebalo da bude u kontaktu sa podесivim naslonom za glavu.

UKLANJANJE I PONOVO POSTAVLJANJE POKRIVAČA AUTO SEDIŠTA

Presvlaka dečije sedalice sastoji se od četiri dela (naslonjač glave (2x), naslonjač leđa i buster sedišta). Oni su pričvršćeni na dečiju sedalicu na nekoliko mesta pomoću dugmadi za pritiskanje, rajsferšlusa i gumenih traka. Kad se sve zakačke otpuste, mogu se ukloniti pojedinačni delovi pokrivača.

Da biste vratili pokrivače na sedište, sledite uputstva za uklanjanje obrnutim redosledom.

💡 Pokrivač se može prati samo na 30°C osetljivim programom pranja, jer u protivnom može doći do promene boje presvlake. Pokrivač perite odvojeno od ostalog veša i nemojte ga sušiti u mašini za sušenje ili na direktnoj sunčevoj svetlosti!

PROIZVOĐAČKA GARANCIJA I PROPISI O ODLAGANJU

CYBEX GmbH (Riedingerstr. 18, 95448 Bayreuth, Nemačka) daje vam garanciju od 3 godine za ovaj proizvod. Garancija važi u zemlji gde je ovaj proizvod prvobitno prodat kupcu od strane trgovca na malo. Sadržaj garancije i svi bitni podaci potrebni za utvrđivanje garancije mogu se pronaći na našoj početnoj stranici go.cybex-online.com/manufacturer-warranty-car-seats. Ako je garancija prikazana u opisu artikla, vaša zakonska prava u odnosu na nas za kvarove ostaju bez uticaja.

Pridržavajte se propisa za odlaganje otpada u svojoj zemlji.

ΠΙΣΤΟΠΟΙΗΣΗ

ΟΗΕ R129/ 04

CYBEX Solution G2

Ύψος: 100 εκ.– 150 εκ.

Ηλικία: από περ. 3 ετών έως περ. 12 έτη

Ευχαριστούμε που προτιμήσατε το **Solution G2** κατά την επιλογή παιδικού καθίσματος.

Διαβάστε προσεκτικά αυτόν τον Οδηγό χρήστη πριν εγκαταστήσετε το κάθισμα αυτοκινήτου στο όχημά σας και κρατήστε τον πάντα πρόχειρο για μελλοντική αναφορά.

ΣΗΜΑΝΤΙΚΕΣ ΠΛΗΡΟΦΟΡΙΕΣ

- Χωρίς την έγκριση της αρμόδιας για την έγκριση τύπου αρχής, το κάθισμα αυτοκινήτου δεν μπορεί να τροποποιηθεί ή να προστεθεί κάτι σε αυτό με οποιονδήποτε τρόπο.
- Προκειμένου να διασφαλίσετε τη σωστή προστασία του παιδιού σας, είναι απολύτως απαραίτητο να χρησιμοποιήσετε το κάθισμα αυτοκινήτου όπως περιγράφεται σε αυτό το εγχειρίδιο.
- Να μην χρησιμοποιείται προτού το παιδί φτάσει τα 100 εκ. σε ύψος.
- Το συγκεκριμένο κάθισμα αυτοκινήτου μπορεί να εγκατασταθεί σε καθίσματα οχημάτων τα οποία είναι συγκεκριμένα για τη χρήση συστημάτων πρόσδεσης παιδιών σύμφωνα με το εγχειρίδιο του οχήματος.
- Κατάλληλο μόνο για καθίσματα οχημάτων με αυτόματες ζώνες τριών σημείων που έχουν εγκριθεί σύμφωνα με τον κανονισμό του ΟΗΕ 16 ή ένα ισοδύναμο πρότυπο.
- Μην χρησιμοποιείτε σημεία επαφής που φέρουν φορτία διαφορετικά από αυτά που περιγράφονται στις οδηγίες και επισημαίνονται στο σύστημα συγκράτησης παιδιών.
- Η πλάτη του καθίσματος αυτοκινήτου πρέπει να εφάπτεται στην πλάτη του οχήματος.
- Η ζώνη ώμου πρέπει να ανεβαίνει προς τα πάνω και πίσω με κλίση. Δεν πρέπει ποτέ να πηγαίνει προς τα εμπρός προς το άνω σημείο της ζώνης του οχήματός σας.

- Το κούμπωμα της ζώνης του οχήματος δεν πρέπει ποτέ να διαπερνά τον οδηγό ζώνης του καθίσματος. Αν η βάση της ζώνης είναι πολύ μακριά, το παιδικό κάθισμα δεν είναι κατάλληλο για χρήση σε αυτή τη θέση στο όχημα. Σε περίπτωση αμφιβολίας επικοινωνήστε με τον κατασκευαστή του συστήματος συγκράτησης παιδιών.
- Η ζώνη τριών σημείων πρέπει να περάσει μόνο από τις καθορισμένες διαδρομές. Οι διαδρομές των ζωνών περιγράφονται λεπτομερώς σε αυτό το εγχειρίδιο και σημειώνονται με πράσινο χρώμα στο κάθισμα αυτοκινήτου.
- Η ζώνη ασφαλείας πρέπει να φτάνει όσο το δυνατόν χαμηλότερα κατά μήκος της βουβωνικής χώρας του παιδιού σας για να έχει το βέλτιστο αποτέλεσμα σε περίπτωση ατυχήματος.
- Πριν από κάθε χρήση βεβαιωθείτε ότι η αυτόματη ζώνη οχήματος τριών σημείων έχει ρυθμιστεί σωστά και κρατάει σφικτά το σώμα του παιδιού. Ποτέ μη συστρέψετε τη ζώνη!
- Μόνο ένα βέλτιστο ρυθμισμένο προσκέφαλο μπορεί να προσφέρει στο παιδί σας τη μέγιστη προστασία και άνεση, διασφαλίζοντας παράλληλα ότι η ζώνη ώμου μπορεί να τοποθετηθεί κατάλληλα.
- Το κάθισμα αυτοκινήτου πρέπει να είναι πάντα ασφαλισμένο στο όχημα, ακόμα και όταν δεν χρησιμοποιείται.
- Να βεβαιώνετε πάντοτε ότι το κάθισμα αυτοκινήτου δεν έχει σφηνώσει κατά το κλείσιμο της πόρτας του οχήματος ή τη ρύθμιση του πίσω καθίσματος.
- Το κάθισμα αυτοκινήτου δοκιμάζεται και αναγνωρίζεται χωρίς τη γραμμική προστασία πλευρικής κρούσης.
- Οι αποσκευές ή άλλα αντικείμενα που υπάρχουν στο όχημα πρέπει να είναι στερεωμένα με ασφαλή τρόπο. Διαφορετικά, ενδέχεται να διασκορπιστούν μέσα στο αυτοκίνητο, γεγονός που θα μπορούσε να προκαλέσει θανάσιμους τραυματισμούς.
- Το κάθισμα αυτοκινήτου δεν πρέπει να χρησιμοποιείται ποτέ χωρίς το κάλυμμα καθίσματος. Βεβαιωθείτε ότι χρησιμοποιείτε μόνο αυθεντικό κάλυμμα καθίσματος CYBEX, καθώς το κάλυμμα αποτελεί σημαντικό στοιχείο της λειτουργίας του καθίσματος.
- Ποτέ μην αφήνετε το παιδί σας στο αυτοκίνητο χωρίς επίβλεψη.
- Τα μέρη του συστήματος συγκράτησης παιδιού θερμαίνονται στον ήλιο και μπορούν ενδεχομένως να προκαλέσουν έγκαυμα στο δέρμα του παιδιού σας. Προστατέψτε το παιδί σας και το κάθισμα αυτοκινήτου από την απευθείας έκθεση στον ήλιο.

- Ένα ατύχημα μπορεί να προκαλέσει στο κάθισμα αυτοκινήτου βλάβη που να μην είναι ορατή με γυμνό μάτι. Αντικαταστήστε το παιδικό κάθισμα μετά από ατύχημα. Σε περίπτωση αμφιβολίας, απευθυνθείτε στον πωλητή σας ή στον κατασκευαστή.
- Μην χρησιμοποιείτε αυτό το κάθισμα αυτοκινήτου περισσότερο από 9 χρόνια. Το κάθισμα αυτοκινήτου εκτίθεται σε μεγάλη καταπόνηση κατά τη διάρκεια ζωής του, γεγονός που προκαλεί αλλοιώσεις στην ποιότητα του υλικού το πέρασμα του χρόνου.
- Τα πλαστικά μέρη μπορούν να καθαριστούν με ήπιο απορρυπαντικό και ζεστό νερό. Ποτέ μην χρησιμοποιείτε ισχυρά απορρυπαντικά ή χλωρίο!
- Σε ορισμένα καθίσματα οχημάτων κατασκευασμένα από ευαίσθητα υλικά, η χρήση καθισμάτων αυτοκινήτου μπορεί να αφήσει σημάδια ή/και να προκαλέσει ξεθώριασμα του χρώματος. Για να το αποτρέψετε αυτό, μπορείτε να τοποθετήσετε μια κουβέρτα ή πετσέτα, ή κάτι παρόμοιο κάτω από το κάθισμα αυτοκινήτου για να προστατέψετε τα καθίσματα του οχήματος.

ΕΞΑΡΤΗΜΑΤΑ ΠΡΟΪΟΝΤΟΣ ➔ 1

- | | |
|----------------------------------|---|
| (1) Λαβή ρύθμισης | (11) Οδηγός ζώνης ασφαλείας |
| (2) Πλάτη | (12) Οδηγός ζώνης ώμου |
| (3) Λαβή μεταφοράς | (13) Σύστημα γραμμικής προστασίας πλευρικής κρούσης (L.S.P) |
| (4) Μαξιλάρι Καθίσματος | (14) Κουμπί αποδέσμευσης προστασίας πλευρικής κρούσης |
| (5) Βραχιόνες ασφάλισης ISOFIX | (15) Ανακλινόμενο προσκέφαλο |
| (6) Σημεία στερέωσης ISOFIX | (16) Θήκη αποθήκευσης Εγχειριδίου χρήστη |
| (7) Ένδειξη ασφαλείας ISOFIX | |
| (8) Κουμπί αποδέσμευσης ISOFIX | |
| (9) Ρυθμιζόμενο προσκέφαλο | |
| (10) Ρυθμιστής ύψους προσκέφαλου | |

Η ΣΩΣΤΗ ΘΕΣΗ ΣΤΟ ΟΧΗΜΑ

Αυτό είναι ένα Ενισχυμένο Σύστημα Συγκράτησης Παιδιών i-Size. Είναι εγκεκριμένο σύμφωνα με τον κανονισμό αριθ. R129/04 του ΟΗΕ, για χρήση σε θέσεις καθισμάτων συμβατές με i-Size όπως ορίζεται από τους κατασκευαστές του οχήματος στους οδηγούς χρήστη οχήματος. Αν το όχημά σας δεν διαθέτει θέση καθισμάτων i-Size, ελέγξτε τον κατάλογο τύπων οχημάτων. Μπορείτε να αποκτήσετε την πλέον ενημερωμένη έκδοση του καταλόγου από την ιστοσελίδα go.cybex-online.com/solution-g2-car-compatibility.
Με κλειστούς βραχιόνες ασφάλισης ISOFIX, το κάθισμα αυτοκινήτου μπορεί να χρησιμοποιηθεί σε καθίσματα οχημάτων τα οποία είναι εξοπλισμένα

με αυτόματη ζώνη τριών σημείων. Για να χρησιμοποιήσετε το ISOFIX, ανατρέξτε στον κατάλογο τύπων οχημάτων με τα εγκεκριμένα οχήματα.

Αν το ύψος του παιδιού υπερβαίνει τα 135 cm, η συμβατότητα μεταξύ του καθίσματος αυτοκινήτου και του οχήματός σας ενδέχεται να μειωθεί.

Ελέγξτε στον κατάλογο τύπου οχήματος αν το κάθισμα αυτοκινήτου μπορεί να χρησιμοποιηθεί χωρίς περιορισμό σε όλες τις θέσεις του προσκέφαλου. Σε εξαιρετικές περιπτώσεις, το παιδικό κάθισμα αυτοκινήτου μπορεί να χρησιμοποιηθεί επίσης στο μπροστινό κάθισμα συνοδηγού. Να τηρείτε πάντοτε τις υποδείξεις του κατασκευαστή του οχήματος.

ΜΕΤΑΦΟΡΑ ΚΑΙ ΑΝΟΙΓΜΑ ΤΟΥ ΚΑΘΙΣΜΑΤΟΣ ΑΥΤΟΚΙΝΗΤΟΥ ➔ 2

Το κάθισμα αυτοκινήτου μπορεί να διπλωθεί για τη μεταφορά του. Τραβήξτε τη λαβή ρύθμισης (1) και διπλώστε την πλάτη προς τα κάτω (2) μέχρι να κομψώσει στη θέση της με ένα ηχητικό «ΚΛΙΚ».

Βεβαιωθείτε ότι, πριν από την αναδίπλωση του καθίσματος αυτοκινήτου, η ποτηροθήκη, εάν είναι εγκατεστημένη στο κάθισμα του αυτοκινήτου, έχει αφαιρεθεί.

Χρησιμοποιήστε τη λαβή μεταφοράς (3) που βρίσκεται στο πίσω μέρος του καθίσματος αυτοκινήτου για να το μεταφέρετε. Για να ανοίξετε το κάθισμα αυτοκινήτου, τραβήξτε τη λαβή ρύθμισης (1) και ανοίξτε την πλάτη (2) έως ότου κομψώσει στη θέση της με ένα ηχητικό «ΚΛΙΚ».

ΕΓΚΑΤΑΣΤΑΣΗ ΤΟΥ ΚΑΘΙΣΜΑΤΟΣ ΑΥΤΟΚΙΝΗΤΟΥ ΜΕΣΑ ΣΤΟ ΟΧΗΜΑ ➔ 3,4

1. Πάντα να βεβαιώνετε ότι...
 - οι πλάτες στο όχημα είναι κλειδωμένες στην όρθια θέση.
 - κατά την εγκατάσταση του παιδικού καθίσματος στο κάθισμα του συνοδηγού, έχετε ρυθμίσει το κάθισμα του οχήματος όσο το δυνατόν πιο πίσω χωρίς να επηρεάζεται η διαδρομή της ζώνης.
2. Χρησιμοποιήστε τη λαβή ρύθμισης (1) κάτω από το μαξιλάρι καθίσματος (4) και τραβήξτε τους δύο βραχιόνες ασφάλισης ISOFIX (5) όσο πιο μακριά γίνεται.
3. Τώρα στρίψτε τους βραχιόνες ασφάλισης ISOFIX (5) 180° ώστε να κοπάνε προς τα σημεία στερέωσης ISOFIX (6).
4. Τοποθετήστε το παιδικό κάθισμα στο κατάλληλο κάθισμα στο όχημα.
5. Πιέστε τους δύο βραχιόνες ασφάλισης ISOFIX (5) στα σημεία στερέωσης ISOFIX (6) μέχρι να κλειδώσουν στη σωστή θέση κάνοντας έναν ήχο «ΚΛΙΚ».

6. Χρησιμοποιήστε τη λαβή ρύθμισης **(1)** και σπρώξτε το κάθισμα αυτοκινήτου προς το κάθισμα του οχήματος μέχρι να ευθυγραμμιστεί πλήρως με την πλάτη του καθίσματος.



Αν το προσκέφαλο του οχήματος εμποδίζει, τραβήξτε το προς τα επάνω όσο γίνεται περισσότερο ή αφαιρέστε το εντελώς (εκτός αν τα καθίσματα του οχήματος είναι με μέτωπο προς τα πίσω προς τα πίσω).

7. Βεβαιωθείτε ότι το κάθισμα είναι ασφαλές προσπαθώντας να το τραβήξετε για να το βγάλετε από τα σημεία στερέωσης ISOFIX **(6)**. Οι πράσινοι δείκτες ασφαλείας **(7)** πρέπει να φαίνονται καθαρά και από τις δύο πλευρές του καθίσματος.
8. Σε περίπτωση που το κάθισμα χρησιμοποιείται χωρίς ISOFIX, μπορεί να αποθηκευτεί στο κάτω μέρος του καθίσματος.



Χρησιμοποιώντας το ISOFIX, δημιουργείται μια σύνδεση με το όχημα η οποία αυξάνει την ασφάλεια του παιδιού σας. Το παιδί σας εξακολουθεί να πρέπει να ασφαλιστεί με τη ζώνη τριών σημείων του οχήματος.

ΑΦΑΙΡΕΣΗ ΤΟΥ ΚΑΘΙΣΜΑΤΟΣ ΑΥΤΟΚΙΝΗΤΟΥ ΑΠΟ ΤΟ ΟΧΗΜΑ → 3,4

Εκτελέστε τα βήματα της εγκατάστασης με την αντίστροφη σειρά.

1. Απασφαλίστε τους βραχιόνες ασφάλισης ISOFIX **(5)** και στις δύο πλευρές πιέζοντας τα κουμπιά αποδέσμευσης ISOFIX **(8)** και ταυτόχρονα τραβώντας τους προς τα πίσω.
2. ραβήξτε το κάθισμα για να το βγάλετε από τα σημεία στερέωσης ISOFIX **(6)**.
3. Αφαιρέστε το κάθισμα του αυτοκινήτου και σπρώξτε τους βραχιόνες ασφάλισης ISOFIX **(5)** πίσω στη θέση μεταφοράς τους.

ΡΥΘΜΙΣΗ ΤΟΥ ΠΡΟΣΚΕΦΑΛΟΥ → 6,7

Το ρυθμιζόμενο προσκέφαλο **(9)** μπορεί να ρυθμιστεί χρησιμοποιώντας τον προσαρμογέα ύψους προσκέφαλου **(10)** στο πίσω μέρος του προσκέφαλου **(9)**. Ρυθμίστε το προσκέφαλο έτσι ώστε να μένουν έως 2 εκ. ανάμεσα στον ώμο του παιδιού και στο προσκέφαλο.



Το ύψος του προσκέφαλου μπορεί να ρυθμιστεί ακόμα και κατά την τοποθέτηση του καθίσματος στο αυτοκίνητο.

ΣΩΣΤΟΣ ΤΡΟΠΟΣ ΕΓΚΑΤΑΣΤΑΣΗΣ

100 εκ.– 150 εκ.



ΑΣΦΑΛΙΣΤΕ ΤΟ ΚΛΕΙΔΩΜΑ → 8,9

1. Περάστε τη ζώνη ασφαλείας του οχήματος γύρω από το παιδί σας και τοποθετήστε τη γλωττίδα της ζώνης στο κουμπωματά της ζώνης. Πρέπει να κλειδώσει στη θέση της κάνοντας ένα χαρακτηριστικό «ΚΛΙΚ».
2. Τοποθετήστε τη ζώνη ασφαλείας στους πράσινους οδηγούς της ζώνης ασφαλείας **(11)** του παιδικού καθίσματος.
3. Τραβήξτε τη ζώνη ασφαλείας σφιχτά.
4. Στο πλάι του καθίσματος αυτοκινήτου δίπλα στο κουμπωματά της ζώνης, η ζώνη ώμου και η ζώνη ασφαλείας πρέπει να μπουν μαζί στον οδηγό της ζώνης ασφαλείας **(11)**.
5. Τροφοδοτήστε τη ζώνη ώμου μέσω του οδηγού ζώνης ώμου **(12)** έως ότου βρεθεί μέσα στον οδηγό ζώνης.
6. Τραβήξτε τη ζώνη ώμου σφιχτά.
7. Βεβαιωθείτε ότι η ζώνη ώμου διατρέπει την κλειδα του παιδιού σας και δεν ακουμπάει το λαϊμό του παιδιού σας. Αν είναι απαραίτητο, προσαρμόστε το ύψος του προσκέφαλου **(9)** για να αλλάξετε τη θέση της ζώνης.

ΡΥΘΜΙΣΗ ΤΩΝ ΘΕΣΕΩΝ ΑΝΑΚΛΗΣΗΣ → 5

Αυτό το κάθισμα αυτοκινήτου προσφέρει διάφορες θέσεις καθίσματος.

1. Για να τοποθετήσετε το κάθισμα αυτοκινήτου στην επιθυμητή θέση ανάκλισης, πιέστε τη λαβή ρύθμισης **(1)** στην κάτω πλευρά της μπροστινής περιοχής του booster **(4)** και τραβήξτε το κάθισμα αυτοκινήτου προς τα εμπρός.
2. Για να επαναφέρετε το κάθισμα αυτοκινήτου από τη θέση ανάκλισης στην καθιστή θέση, πιέστε ξανά τη λαβή ρύθμισης **(1)** και οδηγήστε το κάθισμα προς τα πάνω ασκώντας ελαφριά πίεση στο booster **(4)**.



Το κάθισμα αυτοκινήτου πρέπει να ρυθμιστεί σε μία από τις καθιστές θέσεις προτού καθίσει το παιδί.

ΣΥΣΤΗΜΑ ΓΡΑΜΜΙΚΗΣ ΠΡΟΣΤΑΣΙΑΣ ΠΛΕΥΡΙΚΗΣ ΚΡΟΥΣΗΣ (L.S.P.). → 10

Αν το σύστημα γραμμικής προστασίας πλευρικής κρούσης **(13)** βρίσκεται σε διένεξη με την πόρτα του αυτοκινήτου ή εάν επηρεάζει το χώρο στο κάθισμα του συνοδηγού, μπορείτε να το αφαιρέσετε. Για να το κάνετε αυτό, πιέστε το κουμπί αποδέσμευσης του συστήματος γραμμικής προστασίας πλευρικής κρούσης **(14)**. Για να πατήσετε αυτό το κουμπί, θα πρέπει να αφαιρέσετε το κάλυμμα της πλάτης **(2)**. Για να τοποθετήσετε το σύστημα L.S.P. ξανά, **(13)** στο κάθισμα, ακολουθήστε τις οδηγίες αφαίρεσης με την αντίστροφη σειρά.

ΑΝΑΚΛΙΝΟΜΕΝΟ ΠΡΟΣΚΕΦΑΛΟ → 6

Το ανακλινόμενο προσκέφαλο **(15)** βοηθάει στο να αποφευχθεί να γείρει το κεφάλι του παιδιού επικίνδυνα προς τα μπροστά ενόσω κοιμάται.

Μπορεί να ρυθμιστεί σε μία από τις δύο θέσεις.

Για να ρυθμίσετε το ανακλινόμενο προσκέφαλο **(15)**, σηκώστε το και σύρετέ το προς τα μπρος ή προς τα πίσω στην επιθυμητή θέση.

 Το κεφάλι του παιδιού πρέπει να βρίσκεται συνεχώς σε επαφή με το ανακλινόμενο προσκέφαλο.

ΑΦΑΙΡΕΣΗ ΚΑΙ ΕΚ ΝΕΟΥ ΤΟΠΟΘΕΤΗΣΗ ΤΟΥ ΚΑΛΥΜΜΑΤΟΣ ΚΑΘΙΣΜΑΤΟΣ

Το κάλυμμα του καθίσματος αυτοκινήτου αποτελείται από τέσσερα μέρη (προσκέφαλο (x2), πλάτη, μαξιλάρι καθίσματος). Αυτά τα μέρη συγκρατούνται στη θέση τους από διάφορα σημεία με σούστες, νελσο και ελαστικές ταινίες. Αφού ανοιχτούν όλα τα εξαρτήματα, τα μεμονωμένα μέρη του καλύμματος μπορούν να αφαιρεθούν.

Προκειμένου να τοποθετήσετε το κάλυμμα ξανά στο κάθισμα, ακολουθήστε τις οδηγίες αφαίρεσης με την αντίστροφη σειρά.

 Το κάλυμμα μπορεί να πλυθεί μόνο στους 30 °C σε ένα πρόγραμμα πλύσης για ευαίσθητα ρούχα, διαφορετικά το ύφασμα του καλύμματος ενδέχεται να αποχρωματιστεί. Πλύνετε το κάλυμμα ξεχωριστά από την υπόλοιπη μπουγάδα και μην το στεγνώνετε σε στεγνωτήριο ή με απευθείας έκθεση στον ήλιο!

ΚΑΝΟΝΙΣΜΟΙ ΕΓΓΥΗΣΗΣ ΚΑΙ ΑΠΟΡΡΙΨΗΣ ΤΟΥ ΚΑΤΑΣΚΕΥΑΣΤΗ

Η CYBEX GmbH (Riedingerstr. 18, 95448 Bayreuth, Germany) σας προσφέρει 3 χρόνια εγγύηση για αυτό το προϊόν. Η εγγύηση ισχύει στη χώρα όπου το προϊόν πωλήθηκε αρχικά από τον πωλητή λιανικής στον πελάτη. Το περιεχόμενο της εγγύησης και όλες οι απαραίτητες πληροφορίες που απαιτούνται για την επιβεβαίωση της εγγύησης βρίσκονται στην ιστοσελίδα μας go.cybex-online.com/manufacturer-warranty-car-seats. Εάν επιδειχθεί η εγγύηση στην περιγραφή του προϊόντος, τα νομικά σας δικαιώματα απέναντί μας για τυχόν ελαττώματα δεν επηρεάζονται.

Παρακαλούμε να τηρείτε πάντα τους κανονισμούς διάθεσης αποβλήτων της χώρας σας.

CERTIFICARE

UN R129/04

CYBEX Solution G2

Mărime: 100 cm – 150 cm

Vârsta: De la aprox. 3 ani la aprox. 12 ani

Vă mulțumim că v-ați decis asupra **Solution G2** atunci când ați ales scaunul auto pentru copil.

Citiți cu atenție acest ghid de utilizare înainte de a instala scaunul auto în vehicul și întotdeauna păstrați-l la îndemână pentru referințe viitoare.

⚠️ INFORMAȚII IMPORTANTE

- Fără aprobarea Autorității de omologare, scaunul auto nu poate fi modificat în niciun fel și nici nu se pot face adăugări
- Pentru a vă menține copilul protejat corespunzător, este absolut esențial să utilizați scaunul auto așa cum este descris în acest ghid de utilizare.
- Nu utilizați acest scaun auto înainte ca înălțimea copilului dv. să fie 100 cm.
- Acest scaun auto pentru copil poate fi instalat numai pe scaune de vehicul aprobate pentru utilizarea sistemelor de siguranță pentru copii în conformitate cu manualul vehiculului.
- Potrivit numai pentru scaune auto cu centuri automate în trei puncte, aprobate în conformitate cu regulamentul ONU nr. 16 sau un standard comparabil.
- Nu utilizați alte puncte de fixare decât cele descrise în instrucțiuni și marcate pe scaunul auto pentru copil.
- Spătarul scaunului pentru copii trebuie să fie în contact cu spătarul vehiculului.
- Centura de umăr trebuie să poată rula în sus și înapoi în poziția înclinată. Nu trebuie să alunece niciodată mai sus de punctul superior al centurii de siguranță a vehiculului dv.
- Catarama centurii vehiculului nu trebuie să treacă niciodată peste ghidajul centurii scaunului. Dacă centura protectoare este prea lungă, scaunul pentru copil nu este potrivit pentru a fi utilizat în această poziție în vehicul. În caz de îndoială, vă rugăm să contactați producătorul scaunului pentru copil.
- Centura cu închidere în trei puncte trebuie să fie petrecută doar prin traseele desemnate. Traseele centurii sunt descrise în acest manual în detaliu și sunt marcate cu verde pe scaunul auto pentru copil.

- Centura peste coapse trebuie să treacă cât mai jos peste bazinul copilului dv. pentru a avea un efect optim în caz de accident.
- Înainte de fiecare utilizare, asigurați-vă că centura automată în trei puncte este reglată corect și se potrivește strâns corpului copilului. Nu răsușiți niciodată centura!
- Doar o tetieră ajustată optim poate oferi copilului dv. protecție și confort maxim, asigurând în același timp că centura de umăr este potrivită fără probleme.
- Scaunul pentru copil trebuie să fie întotdeauna fixat corect în vehicul, chiar și atunci când nu este utilizat.
- Asigurați-vă întotdeauna că scaunul pentru copil nu este niciodată blocat atunci când închideți ușa mașinii sau reglați scaunul din spate
- Scaunul auto este, de asemenea, testat și aprobat fără protecția liniară împotriva impactului lateral
- Bagajele sau orice alte obiecte prezente în vehicul trebuie să fie întotdeauna bine fixate. În caz contrar, acestea pot fi aruncate în mașină, ceea ce ar putea provoca răni fatale.
- Scaunul auto pentru copii nu trebuie utilizat niciodată fără husa scaunului. Asigurați-vă că se utilizează doar o husă originală CYBEX, deoarece husa este un element cheie al funcționalității scaunului.
- Nu lăsați niciodată copilul nesupravegheat în mașină.
- Piesele din sistemul de siguranță pentru copil se încălzesc la soare și ar putea arde pielea copilului tău. Protejați-vă copilul și scaunul auto de expunerea directă la soare.
- Un accident poate provoca daune scaunului auto, care pot fi greu de identificat cu ochiul liber. Vă rugăm să înlocuiți scaunul auto după un accident. În caz de îndoială, vă rugăm să consultați distribuitorul sau producătorul.
- Nu utilizați acest scaun auto mai mult de 9 ani. Scaunul auto este expus la stres ridicat pe durata sa de viață, ceea ce duce la modificări ale calității materialelor sale o dată cu înaintarea în vârstă.
- Părțile din plastic pot fi curățate cu un agent de curățare ușor și apă caldă. Nu folosiți niciodată agenți de curățare puternici sau înălbitori!
- Pentru vehiculele a căror scaunele sunt fabricate din materiale sensibile, scaunele auto pentru copii pot lăsa urme și/sau pot provoca decolorare. Pentru a proteja scaunul vehiculului puteți așeza o pătură, un prosop sau alte materiale similare sub scaunul auto pentru copil.

PIESELE PRODUSULUI → 1

- | | |
|-----------------------------------|---|
| (1) Manetă de reglare | (10) Adaptor înălțime tetieră |
| (2) Spătar | (11) Ghidul centurii de bazin |
| (3) Mâner de transport | (12) Ghidul centurii de umăr |
| (4) Înălțător | (13) Protecția împotriva impactului lateral (L.S.P.) |
| (5) ISOFIX Blocare mâner | (14) Butonul de eliberare a protecției împotriva impactului lateral |
| (6) ISOFIX Puncte de ancorare | (15) Tetieră inclinabilă |
| (7) ISOFIX Indicator de siguranță | (16) Compartiment depozitare ghid de utilizare |
| (8) ISOFIX Eliberare butoane | |
| (9) Tetieră ajustabilă | |

POZIȚIA CORECTĂ ÎN VEICUL

Acesta este un sistem de protecție pasivă pentru copii i-Size îmbunătățit. Este omologat în conformitate cu Regulamentul nr. R129/04 al ONU pentru utilizare cu scaunele autovehiculului compatibile cu sistemele i-Size, conform indicațiilor producătorilor de autovehicule din ghidurile de utilizare corespunzătoare. Dacă autovehiculul dvs. nu este echipat cu un scaun cu sistem i-Size, consultați lista tipurilor autovehiculelor. Puteți obține cea mai nouă versiune de la adresa go.cybex-online.com/solution-g2-car-compatibility.

Cu brațele de blocare ISOFIX retrase, scaunul auto poate fi utilizat pe scaunele vehiculului care sunt echipate cu o centură automată în trei puncte. Pentru utilizarea ISOFIX, vă rugăm să consultați lista tipurilor de vehicule omologate.

În cazul unui copil cu înălțimea mai mare de 135 cm, compatibilitatea dintre scaunul auto pentru copil și autovehiculul dvs. poate fi redusă.

Cu ajutorul listei cu vehicule compatibile, vă rugăm să vă asigurați că scaunul pentru copii poate fi utilizat în toate pozițiile de sprijinire a capului fără restricții. În cazuri excepționale, scaunul auto pentru copil poate fi folosit și pe scaunul pasagerului din față. Respectați întotdeauna recomandările producătorului mașinii.

TRANSPORTUL ȘI RABATAREA SPRE EXTERIOR A SCAUNULUI COPILULUI → 2

Scaunul pentru copii poate fi pliat în scopul transportului. Trageți maneta de reglare (1) și pliați spătarul (2), până când se aude un clic.

Asigurați-vă că suportul pentru pahare a fost îndepărtat, în cazul în care a fost montat la vehicul, înainte de plierea scaunului pentru copii.

În scopul transportului, folosiți mânerul de transport (3) care se află pe partea posterioară a scaunului pentru copii. Pentru a rabata din nou spre exterior

scaunul pentru copii, trageți maneta de reglare (1) și rabatați spătarul (2) spre exterior, până când acesta înclichetează printr-un clic.

INSTALAREA SCAUNULUI PENTRU COPIL ÎN VEICUL → 3,4

- Asigurați-vă întotdeauna că ...
 - spătarele din vehicul sunt blocate în poziție verticală.
 - atunci când instalați scaunul pentru copil pe scaunul pasagerului din față, reglați scaunul vehiculului cât mai în spate, fără a afecta traseul centurii.
- Folosiți maneta de reglare (1) situat sub înălțător (4) și trageți cele două mânere de blocare ISOFIX (5) în cea mai îndepărtată extindere.
- Acum răsușiți mânerul de blocare ISOFIX (5) 180°, astfel încât acestea să fie orientate spre direcția punctelor de ancorare ISOFIX (6).
- Amplasați scaunul auto pentru copil pe scaunul corespunzător din mașină.
- Împingeți cele două mânere de blocare ISOFIX (5) în punctele de ancorare ISOFIX (6) până când acestea se blochează cu un "CLIC" sonor.
- Acționați maneta de reglare (1) și împingeți scaunul pentru copii pe scaunul vehiculului, până când acesta se aliniază complet cu spătarul.

Dacă tetiera vehiculului este în cale, trageți-o în sus în cea mai îndepărtată poziție sau îndepărtați-o complet (cu excepția scaunelor vehiculului orientate spre spate).

- Asigurați-vă că scaunul este fix încercând să-l scoateți din punctele de ancorare ISOFIX (6). Indicatorii de siguranță de culoare verde (7) trebuie să fie clar vizibili pe ambele părți ale scaunului.
- În cazul în care scaunul este utilizat fără ISOFIX, acesta poate fi depozitat în partea de jos a scaunului.

Folosind ISOFIX, se creează o legătură cu vehicul care mărește siguranța copilului dv. Copilul dv. trebuie să fie încă asigurat cu centura în trei puncte a vehiculului.

SCOATEREA SCAUNULUI AUTO PENTRU COPIL DIN VEICUL → 3,4

Urmați pașii de instalare în ordine inversă.

- Deblocați mânerul de blocare ISOFIX (5) pe ambele părți, apăsând butoanele de eliberare ISOFIX (8) și trăgându-le înapoi simultan.
- Trageți scaunul departe de punctele de ancorare ISOFIX (6).
- Scoateți scaunul auto pentru copil și împingeți mânerul de blocare ISOFIX (5) complet înapoi în poziția de transport.

REGLAREA TETIEREI  → 6,7

Tetiera ajustabilă (9) poate fi reglată folosind Regulatorul de înălțime a tetierei (10) în partea din spate a tetierei (9). Reglați tetiera astfel încât max. 2 cm rămân între umerii copilului și tetieră

 Înălțimea tetierei poate fi reglată și în timp ce scaunul este instalat în mașină.

MOD DE INSTALARE CORECTĂ

100 cm – 150 cm

**SECURIZAREA COPILULUI**  → 8,9

1. Rotiți centura de siguranță a vehiculului în jurul copilului dv. și introduceți limba centurii în catarama centurii. Trebuie să se blocheze cu un "CLIC" audibil.
2. Puneți centura de bazin în ghidajele de culoare verde ale centurii (11) scaunului pentru copii.
3. Trageți ferm centura abdominală.
4. Pe partea scaunului auto de lângă catarama centurii, centura de umăr și centura de bazin trebuie introduse împreună în ghidul centurii de bazin (11).
5. Treceți centura de umăr prin ghidajul centurii de umăr (12) până când se află în interiorul ghidajului centurii.
6. Trageți ferm centura de umăr.
7. Asigurați-vă că centura de umăr trece peste clavicula copilului dv. și nu atinge gâtul copilului. Dacă este necesar, reglați înălțimea tetierei (9) pentru a schimba poziția centurii.

REGLAREA POZIȚIILOR ÎNCLINATE  → 5

Acest scaun pentru copii oferă diferite poziții de șezut.

1. Pentru a regla scaunul auto pentru copil în poziția înclinată dorită, apăsați maneta de reglare (1) situată în partea inferioară din fața înălțătorului de scaun (4) și trageți înainte scaunul auto pentru scaun.

2. Pentru a readuce scaunul auto pentru copil din poziția înclinată în poziția de ședere, acționați din nou maneta de reglare (1) și ghidați scaunul în sus în înălțătorul de scaun (4), exercitând o ușoară presiune.

 Scaunul auto pentru copil trebuie reglat în una dintre pozițiile de ședere, înainte de așezarea copilului în scaun.

PROTECȚIA ÎMPOTRIVA IMPACTULUI LATERAL (L.S.P.)  → 10

Dacă protecția liniară împotriva impactului lateral (13) se freacă de ușa mașinii sau dacă afectează cantitatea de spațiu rămasă pe scaunul pasagerului, este posibil să o detașați. Pentru a face acest lucru, apăsați butonul de eliberare a protecției liniare împotriva impactului lateral (14). Pentru a ajunge la acest buton, îndepărtați husa spătarului (2). Pentru a re-atașa L.S.P. (13) scaunului, urmați instrucțiunile de scoatere în ordine inversă

TETIERĂ ÎNCLINABILĂ  → 6

Tetieră înclinabilă (15) previne înaintarea periculoasă a capului copilului în timpul somnului.

Aceasta poate fi reglată în una din cele două poziții.

Pentru ajustarea tetierei înclinabile (15), ridicați aceasta și împingeți-o înainte sau înapoi în poziția dorită.

 Capul copilului trebuie să fie întotdeauna în contact cu tetiera înclinabilă.

DEMONTAREA ȘI REAȘEZAREA HUSEI SCAUNULUI

Husa scaunului pentru copii este formată din patru părți (tetieră (2x), spătar și înălțător). Acestea se mențin fixate de scaunul pentru copii în multiple puncte cu capse, benzi de tip velcro și benzi elastice. După eliberarea tuturor atașamentelor, părțile unice ale husei pot fi îndepărtate.

Pentru a pune husele înapoi pe scaun, urmați instrucțiunile de îndepărtare în ordine inversă.

 Îmbrăcămintea poate fi spălată la mașina de spălat, la o temperatură de 30° C cu un program de spălare delicat, altfel poate duce la decolorarea țesăturii. Vă rugăm să spălați îmbrăcămintea separat de alte rufe și să nu o uscați în uscător sau în lumina directă a soarelui!

GARANȚIA PRODUCĂTORULUI ȘI REGLEMENTĂRI PRIVIND DEBARĂSAREA

CYBEX GmbH (Riedingerstr. 18, 95448 Bayreuth, Germania) vă oferă 3 ani de garanție pentru acest produs. Garanția este valabilă în țara în care acest produs a fost vândut inițial de către un comerciant cu amănuntul către un client. Conținutul garanției și toate informațiile esențiale necesare pentru afirmarea garanției pot fi găsite pe pagina noastră de web go.cybex-online.com/manufacturer-warranty-car-seats. Dacă în descrierea articolului apare o garanție, drepturile dv. legale împotriva noastră pentru defecte rămân neafectate.

Vă rugăm să respectați reglementările privind eliminarea deșeurilor din țara dv.

CERTIFIKIMI

UN R129/04

CYBEX Solution G2

Madhësia: 100 cm – 150 cm

Moshë: nga rreth 3 vjet deri në rreth 12 vjet

Faleminderit që zgjodhët **Solution G2** si sexholino për makinën tuaj.

Lexoni me kujdes këtë manual përdorimi para se ta instaloni sexholinon në automjet dhe mbajeni gjithnjë në një vend praktik për t'iu referuar në të ardhmen.

⚠ INFORMACION I RËNDËSISHËM

- Sexholinos nuk duhet t'i bëhen modifikime apo shtime të çfarëdojloj forme pa miratimin e Autoritetit Miratues të Tipit.
- Për mbrojtjen e duhur të fëmijës suaj, është absolutisht e rëndësishme që ta përdorni sexholinon siç tregohet në këtë manual.
- Mos e përdorni derisa fëmija të arrijë gjatësinë 100 cm.
- Kjo sexholino mund të instalohet vetëm në llojet të caktuara sediljesh, të cilat janë miratuar për përdorimin e sistemeve mbrojtëse për fëmijë në përputhje me manualin e automjetit.
- Është e përshtatshme vetëm për sedilje makinash me rrip automatik me tri pika, të miratuar sipas rregullores së OKB nr. 16 ose sipas një standardi të barasvlershëm.
- Mos përdorni pika mbështetëse të ndryshme nga ato të përshkruara të udhëzimet dhe të shënuara në sistemin mbrojtës të fëmijës.
- Mbështetësja e shpinës së sediljes së makinës duhet të bjerë në kontakt me mbështetësen e shpinës të automjetit.
- Rripi i supave duhet të kalojë lart dhe mbrapa me njëfarë pjerrësie. Asnjëherë nuk duhet të kalojë përpara pikës së sipërme të rripit në automjet.
- Tokëza e rripit të sigurimit të automjetit nuk duhet ta kalojë asnjëherë mbajtësen e rripit të sediljes. Nëse rripi është tepër i gjatë, sexholinoja nuk është e përshtatshme për t'u përdorur në këtë pozicion në automjet. Nëse nuk jeni të sigurt, ju lutemi kontaktoni prodhuesin e sexholinos.
- Rripi i sigurimit me tre pika duhet të kalohet vetëm në rrugët e caktuara. Pikat e kalimit të rripit tregohen me hollësi në këtë manual dhe janë shënuar me jeshile të sexholinoja.
- Rripi i prehrit duhet të jetë sa më ulët të jetë e mundur në ijët e fëmijës suaj që të ketë efekt optimal në rast aksidenti.

- Para çdo përdorimi, sigurohuni që rripi automatik në tri pika i automjetit të jetë rregulluar si duhet dhe të puthitet mirë pas trupit të fëmijës. Asnjëherë mos e përdridhni rripi!
- Vetëm nëse mbështetësja e kokës është rregulluar si duhet mund t'i ofrojë fëmijës suaj mbrojtje dhe rehati maksimale, duke siguruar në të njëjtën kohë që rripi i shpatullave të puthitet si duhet.
- Sexholinoja duhet të fiksohet gjithnjë siç duhet në automjet edhe kur nuk është duke u përdorur.
- Sigurohuni gjithnjë që sexholinoja të mos bllokohet kur mbyllni derën e makinës ose kur lëvizni sediljen e pasme.
- Sexholinoja është testuar dhe miratuar gjithashtu pa mbrojtësit nga goditjet lineare anësore.
- Bagazhet apo çdo objekt tjetër që ndodhet në automjet duhet të jenë gjithnjë të fiksur mirë. Në të kundërt, ato mund të fluturojnë brenda makinës duke shkakuar lëndime fatale.
- Sexholinoja nuk duhet të përdoret kurrë pa mbulesën e sipërme të saj. Sigurohuni që të përdoret një mbulesë e sipërme CYBEX origjinale, pasi mbulesa është element kryesor i funksionit të sexholinos.
- Mos e lini kurrë fëmijën të pashoqëruar në automjet.
- Pjesët e sistemit për sigurimin e fëmijës nxehen në diell dhe mund ta djegin lëkurën e fëmijës. Mbrojeni fëmijën tuaj dhe sexholinon nga ekspozimi i drejtpërdrejtë ndaj dritës së diellit.
- Aksidentet mund të shkaktojnë dëme të sexholinos që nuk mund të diktohen me sy të lirë. Ju lutemi ndërrojeni sexholinon nëse ndodh aksident. Nëse keni dyshime, konsultohuni me shitësin apo prodhuesin përkatës.
- Sexholinoja nuk duhet të përdoret për më shumë se 9 vite. Sexholinoja është e ekspozuar ndaj forcave të mëdha gjatë jetëgjatësisë së saj, gjë që sjell ndryshime në cilësinë e materialeve përbërëse me kalimin e viteve.
- Pjesët plastike mund të pastrohen me agjent të butë pastrues dhe me ujë të ngrohtë. Mos përdorni asnjëherë agjentë të fortë pastrues apo zbardhues.
- Në disa sedilje të përbëra prej materialesh delikate, përdorimi i sexholinove mund të lërë shenja dhe/ose të shkaktojë çngjyrim. Për ta parandaluar këtë dhe për të mbrojtur sediljen, nën sexholino mund të vendosni një batiq, peshqir ose një copë të ngjashme.

PJESËT E PRODUKTIT → 1

- | | |
|--------------------------------------|---|
| (1) Dorezë rregullimi | (10) Rregulluesi i lartësisë së mbështetësës së kokës |
| (2) Mbështetësja e shpinës | (11) Pika e kalimit të rripit të prehrit |
| (3) Dorezë për transportin | (12) Pika e kalimit të rripit të shpatullave |
| (4) Përforcuesi | (13) Mbrojtësja për goditjet anësore lineare (L.S.P.) |
| (5) Krahët e kyçjes ISOFIX | (14) Butoni i lëshimit për mbrojtjen nga goditjet anësore |
| (6) Pikat e kapjes ISOFIX | (15) Mbështetësja e lëvizshme e kokës |
| (7) Treguesi i sigurisë ISOFIX | (16) Vendi për ruajtjen e manualit |
| (8) Butonat e lëshimit të ISOFIX | |
| (9) Mbështetësja e lëvizshme e kokës | |

POZICIONI I SAKTË NË AUTOMJET

Ky është një Sistem i Përmirësuar i Mbjajtjes së Fëmijëve i-Size. Ai është miratuar në përputhje me Rregulloren e Kombeve të Bashkuara nr. R129/04 për përdorim në sediljet e mjeteve që përbushin standardin "i-Size", siç sugjerohet nga prodhuesit e mjeteve në manualët e përdorimit të mjetit. Nëse mjeti juaj nuk ka pozicion uljeje "i-Size", kontrolloni listën e llojeve të mjetit. Mund të merrni versionin më të fundit nga go.cybex-online.com/solution-g2-car-compatibility.

Me krahët e kyçjes ISOFIX të tërhequr, sexholinoja mund të përdoret në sedilje makinash që janë të pajisur me rrip sigurimi automatik në tre pika. Për përdorimin e ISOFIX, ju lutemi shikoni listën e llojeve të automjeteve për të parë automjetet e miratuara.

 Nëse fëmija ka shtat më shumë se 135 cm, pajtueshmëria midis sexholinos dhe automjetit tuaj mund të jetë më e ulët.

Kontrolloni listën e llojeve të automjeteve për të kuptuar nëse sedilja mund të përdoret pa kufizim në të gjitha pozicionet e mbështetjes së kokës. Në raste të veçanta, sexholinoja mund të përdoret edhe në sediljet e përparme të pasagjerit. Zbatoni gjithnjë rekomandimet e prodhuesit të automjetit.

TRANSPORTI DHE HAPJA E SEDILJES SË MAKINËS → 2

Sedilja e makinës mund të paloset për t'u transportuar. Tërhiqni dorezën e rregullimit (1) dhe mbyllni mbështetësen e shpinës (2) derisa të fiksohet në vend me një tingull të qartë "klik".

 Sigurohuni që para se të palosni sediljen e makinës, të jetë hequr mbajtësja e gotës, nëse është e instaluar në sediljen e makinës.

Përdorni dorezën e transportit (3) që ndodhet në pjesën e pasme të sediljes së makinës për ta transportuar. Për të hapur sediljen e makinës, tërhiqni dorezën e

rregullimit (1) dhe hapni mbështetësen e shpinës (2) derisa të fiksohet në vend me një tingull të qartë "klik".

INSTALIMI I SEXHOLINOS NË AUTOMJET → 3,4

- Sigurohuni gjithmonë që...
 - mbështetëset e shpinës në mjet të jenë të fiksuara në pozicion vertikal.
 - kur instaloni sexholinon në sediljen e pasagjerit përpara, shtyjeni sediljen e makinës sa më mbraza që është e mundur pa ndikuar te kalimi i rripit.
 - Përdorni dorezën e rregullimit (1) poshtë përforcuesit (4) dhe tërhiqni dy krahët e kyçjes ISOFIX (5) deri në maksimum.
 - Tani rrotulloni krahët e kyçjes ISOFIX (5) 180° në mënyrë që të jenë përballë drejtimit të pikave të kapjes ISOFIX (6).
 - Vendoseni sexholinon në sediljen e përshtatshme në makinë.
 - Shtyjini dy krahët e kyçjes ISOFIX (5) në pikat e kapjes ISOFIX (6) derisa të fiksohen duke bërë një zhurmë "KLIKIMI".
 - Përdorni dorezën e rregullimit (1) dhe shtyni sediljen e makinës drejt sediljes së automjetit derisa të jetë plotësisht në një pozicion me mbështetësen e shpinës.
-  Nëse mbështetësja e kokës së sediljes së automjetit është pengesë, tërhiqni lart deri në maksimum ose hiqeni komplet (përveç në rastin e sediljeve të automjeteve të kthyer mbraza).
- Sigurohuni që sexholinoja të jetë e fiksuar duke e tërhequr nga pikat e kapjes ISOFIX (6). Treguesit jeshil të sigurisë (7) duhet të jenë të dukshëm qartë në të dyja anët e sexholinos.
 - Në rast se sexholinoja përdoret pa ISOFIX, ajo mund të mbahet poshtë sexholinos.

 Duke përdorur ISOFIX, krijohet një lidhje me automjetin e cila rrit sigurinë për fëmijën tuaj. Megjithatë, fëmija juaj duhet të sigurohet me rripin e sigurimit trepikësh të automjetit.

HEQJA E SEXHOLINOS NGA AUTOMJETI → 3,4

Bëni në radhë të kundërt hapat e instalimit.

- Zhblokonte krahët e kyçjes ISOFIX (5) në të dyja anët duke i shtyrë butonat e lëshimit ISOFIX (8) dhe duke i tërhequr ato njëkohësisht.
- Tërhiqni sexholinon nga pikat e kapjes ISOFIX (6).
- Hiqeni sexholinon dhe shtyjini krahët e kyçjes ISOFIX (5) deri në fund te pozicioni i transportit.



SQ

RREGULLIMI I MBËSHTETËSES SË KOKËS → 6,7

Mbështetësja e kokës (9) mund të rregullohet duke përdorur rregullatorin e mbështetëses së kokës (10) mbrapa mbështetëses së kokës (9). Çojeni mbështetësen e kokës në mënyrë që të ketë një hapësirë maksimale prej 2 cm midis supeve të fëmijës dhe mbështetëses së kokës.



Lartësia e mbështetëses së kokës mund të lëvizet edhe ndërkohë që sexholinoja është e montuar në makinë.

MËNYRA E DUHUR E INSTALIMIT

100 cm – 150 cm

**SIGURIMI I FËMIJËSKYÇENI DERISA TË DËGJONI NJË "KLIKIM"** → 8,9

1. Kalojeni rripin e sigurimit të automjetit anembanë fëmijës dhe vendoseni gjuhëzën e rripit te tokëza e rripit. Duhet të fiksohet në vend me një "KLIKIM".
2. Vendoseni rripin e prehërit te pikat me ngjyrë jeshile të kalimit të rripit të prehërit (11) në sexholino.
3. Tërhiqni fortë rripin e prehërit.
4. Anash makinës pranë tokëzës së rripit, rripi i shpatullave dhe rripi i prehërit duhet të futen së bashku te pika e kalimit të rripit të prehërit (11).
5. Kalojeni rripin e shpatullave te pika e kalimit të rripit të shpatullave (12) derisa të jetë brenda pikës së kalimit të rripit.
6. Tërhiqni fortë rripin e shpatullës.
7. Sigurohuni që rripi i shpatullave të kalojë te klavikula e fëmijës dhe të mos e prekë qafën e fëmijës. Nëse është e nevojshme, rregulloni lartësinë e mbështetëses së kokës (9) për të ndryshuar pozicionin e rripit.

RREGULLIMI I POZICIONIT TË SHTRIRË → 5

Kjo sedilje makine ofron pozicione të ndryshme uljeje.

1. Për ta vendosur sexholinon në pozicionin e shtrirë të preferuar, shtypni dorezën e rregullimit të pozicionit (1) nga poshtë pjesës përpara të përforcuesit (4) dhe tërhiqeni sexholinon përpara.
2. Për ta kthyer nga pozicioni i shtrirë te pozicioni ulur, shtypni dorezën e rregullimit të pozicionit (1) përsëri dhe ngrijeni sexholinon duke ushtruar pak presion te përforcuesi (4).



Sexholinoja duhet të vendoset në një nga pozicionet e qëndrimit përpara se të ulet fëmija.

MBROJTËSJA LINEARE PËR GODITJET ANËSORE (L.S.P.) → 10

Nëse mbrojtja e goditjeve lineare anësore (13) prek te dera ose pengon hapësirën e mbetur të pasagjerit, ekziston mundësia ta shkëputni. Për të bërë këtë, shtypni butonin e lëshimit të mbrojtëses nga goditjet anësore (14). Për të arritur këtë buton, duhet të hiqet mbulesa e mbështetëses së shpinës (2). Për të rivendosur L.S.P. (13) në sexholino, ndiqni sipas radhës së kundërt udhëzimet për heqjen.

MBËSHTETËSJA KËNDORE E KOKËS → 6

Mbështetësja e kokës me pjerrësi (15) ndihmon që koka e fëmijës të mos anohet tepër përpara gjatë gjumit.

Ajo mund të vendoset në një prej dy pozicioneve.

Për të rregulluar mbështetësen këndore të kokës (15), ngrijeni dhe rrëshqiteni përpara ose mbrapa në pozicionin e dëshiruar.



Koka e fëmijës duhet të jetë gjithnjë në kontakt me mbështetësen e kokës.

HEQJA DHE RIVENDOSJA E MBULESËS SË SEXHOLINOS

Mbulimi i sediljes së makinës konsiston në katër pjesë (mbështetëse koke (x2), mbështetëse shpine, përforcuesi). Këto lidhen së bashku në disa pika me kopsa, velcro dhe shirita elastikë. Pasi të jenë liruar të gjitha kopsat, pjesët e mbulesës mund të hiqen një nga një.

Për t'i vendosur përsëri mbulesat në sexholino, ndiqni sipas radhës së kundërt udhëzimet për heqjen.



Mbulesa mund të lahet vetëm në 30 °C me një program për larje delikate, përndryshe kjo mund të shkaktojë çngjyrim të copës së mbulesës. Mos e lani mbulesën së bashku me rrobat e tjera dhe mos e thani në makinën tharëse apo mos e ekspozoni ndaj rrezeve të drejtpërdrejta të diellit!

GARANCIA E PRODHUESIT DHE RREGULLAT PËR HEDHJEN

CYBEX GmbH (Riedingerstr. 18, 95448 Bayreuth, Germany) ju jep 3 vjet garanci për këtë produkt. Garancia është e vlefshme në vendin ku produkti i është shitur fillimisht një klienti nga një shitës me pakicë. Përmbajtja e garancisë dhe të gjitha informacionet e rëndësishme që nevojiten për garancinë, mund të gjenden në faqen tonë të internetit go.cybex-online.com/manufacture-warranty-car-seats. Në rast se përshkrimi i artikullit përfshin garancinë, të drejtat tuaja ligjore kundrejt nesh në raste defektesh mbeten të pacenuara.

Zbatoni rregulloret për asgjësimin e mbetjeve në vendin tuaj.

CERTIFIKACIJA

UN R129/04

CYBEX Solution G2

Veličina: 100 cm – 150 cm

Starost: od približno 3 godine do približno 12 godina

Hvala vam što ste se odlučili za **Solution G2** prilikom izbora auto sjedišta za vaše dijete.

Prije ugradnje auto sjedišta u svoje vozilo pažljivo pročitajte ovo uputstvo za korisnike i uvijek ga držite pri ruci za buduću upotrebu.

VAŽNE INFORMACIJE

- Bez odobrenja Uprave za odobravanje tipova, auto sjedište se ne smije mijenjati niti dopunjavati ni na koji način.
- Kako biste zaštitili svoje dijete, dječje sjedište neophodno je koristiti kako je opisano u ovom priručniku.
- Ovu auto sjedište nemojte koristiti prije nego što vaše dijete dostigne 100 cm.
- Ovo auto sjedište smije se instalirati samo na sjedištima vozila odobrenim za upotrebu sustava za vezivanje djece, u skladu s priručnikom za vozilo.
- Pogodno samo za sjedišta u vozilu s automatskim pojasevima na tri tačke vezivanja odobrenim u skladu s UN Uredbom br. 16 ili uporedivim standardom.
- Nemojte upotrebljavati kontaktne tačke koje nose teret osim onih opisanih u uputama i označenih na sistemu vezivanja za djecu.
- Naslon za leđa dječije sjedalice mora dodirivati naslonjač vozila.
- Pojas za rame se mora kretati prema gore i unazad u naslonjaču. Nikada se ne smije kretati prema naprijed do gornje tačke pojasa u vašem vozilu.
- Kopča pojasa vozila nikada ne smije prelaziti vodilicu pojasa sjedišta. Ako je kaiš pojasa predug, dječje sjedište nije prikladno za upotrebu u ovom položaju u vozilu. Ukoliko imate nedoumice, obratite se proizvođaču sistema vezivanja za djecu.
- Pojas s tri tačke mora se provlačiti samo kroz određene uređaje za usmjeravanje. Vodilice za pojas su detaljno opisane u ovom priručniku i označene su zeleno na auto sjedištu.
- Pojas za krilo mora prolaziti što je moguće niže preko prepona vašeg djeteta kako bi imao optimalni učinak u slučaju nesreće.

- Prije svake upotrebe provjerite je li automatski pojas za vozilo na tri tačke vezivanja ispravno podešen i čvrsto prislonjen uz djetetovo tijelo. Nikad nemojte uvrtati pojas!
- Samo optimalno prilagođeni naslon za glavu djetetu može pružiti maksimalnu zaštitu i udobnost, istovremeno obezbjeđujući glatko postavljanje ramenog pojasa.
- Auto sjedište u vozilu mora uvijek biti pravilno osigurano, čak i kad se ne koristi.
- Uvijek osigurajte da se auto sjedište ne zaglavi prilikom zatvaranja vrata automobila ili podešavanja zadnjeg sjedišta.
- Ovo auto sjedište je takođe testirano i homologirano bez Linearne zaštite od bočnog udara.
- Prtlog ili drugi predmeti prisutni u vozilu uvijek moraju biti sigurno učvršćeni. U suprotnom, može doći do njihovog tumbanja unutar vozila, što može dovesti do smrtonosnih ozljeda.
- Auto sjedište se nikada ne smije koristiti bez prekrivača auto sjedišta. Obezbjedite da se koristi samo originalni CYBEX pokrivač sjedišta jer je pokrivač ključni element njegovog funkcionisanja.
- Nikada ne ostavljajte dijete bez nadzora u automobilu.
- Dijelovi sistema vezivanja za dijete zagrijavaju se na suncu i potencijalno mogu opeći kožu vašeg djeteta. Zaštitite svoje dijete i auto sjedište od direktne izloženosti suncu.
- Nezgoda može dovesti do oštećenja na auto sjedištu koje se ne može utvrditi golim okom. Nakon nesreće zamijenite sjedište. U slučaju sumnje obratite se svom distributeru ili proizvođaču.
- Ovo auto sjedište nemojte koristiti duže od 9 godina. Auto sjedište je izloženo velikom stresu tokom svog radnog vijeka, što sa starenjem dovodi do promjena u kvalitetu materijala.
- Plastični dijelovi mogu se čistiti blagim sredstvom za čišćenje i mlakom vodom. Nikad ne koristite gruba sredstva za čišćenje niti bjelilo!
- Na nekim sjedištima za vozila napravljenim od osjetljivih materijala, upotreba auto sjedišta može ostaviti tragove i/ili dovesti do blijedenja boje. Da biste to spriječili, ispod dječjeg sjedišta možete staviti pokrivač ili peškir ili slično kako biste zaštitili sjedište vozila.

DIJELOVI PROIZVODA → 1

- | | |
|------------------------------------|--|
| (1) Drška za podešavanje | (10) Regulator visine naslona za glavu |
| (2) Naslon za leđa | (11) Vodilica pojasa za krilo |
| (3) Drška za nošenje | (12) Vodilica pojasa za ramena |
| (4) Izdignuti dio | (13) Linearna zaštita od bočnog udara (L.S.P.) |
| (5) ISOFIX Ručice za zaključavanje | (14) Dugme za otpuštanje zaštite od bočnog udara |
| (6) ISOFIX Tačke usidrenja | (15) Podesivi naslon za glavu |
| (7) ISOFIX Sigurnosni indikator | (16) Pregradak za čuvanje uputstava za upotrebu |
| (8) ISOFIX Dugmad za otpuštanje | |
| (9) Podesivi naslon za glavu | |

ISPRAVAN POLOŽAJ U VOZILU

Ovo je poboljšani sistem za vezivanje djece i-Size. Odobren je u skladu sa Uredbom UN-a br. R129/04, za upotrebu na mjestima za sjedenje u vozilu kompatibilnim sa i-Size standardom, kako su naznačili proizvođači vozila u svojim korisničkim priručnicima za vozila. Ako vaše vozilo nema položaj za sjedište standarda „i-Size“, provjerite popis tipova vozila. Najnoviju verziju možete pronaći na go.cybex-online.com/solution-g2-car-compatibility.

S uvučenim ISOFIX ručicama za zaključavanje auto sjedište se može koristiti na sjedištima u vozilu koja su opremljena automatskim pojaseom na tri tačke vezivanja. Za upotrebu ISOFIX-a pogledajte popis tipova vozila za odobrena vozila.

 Iznad djetetove visine od 135 cm kompatibilnost između auto sjedišta i vašeg vozila može biti smanjena.

Uvjerite se na osnovu spiska kompatibilnih vozila da li se dječija sjedalica bez ograničenja može koristiti u svim pozicijama naslonjača za glavu. U izuzetnim slučajevima, dječje auto sjedište može se koristiti i na suvozačevom sjedištu. Uvijek se pridržavajte preporuka proizvođača vozila.

NOŠENJE I RASKLAPANJE DJEČIJE SJEDALICE → 2

Dečija sjedalica se može preklopiti kako bi se nosila. U tu svrhu povucite dršku za podešavanje (1) i preklopite naslon za leđa (2) ka dolje dok ne čujete zvuk uklapanja "KLIK".

 Uvjerite se da je prije sklapanja dječije sjedalice uklonjen držač za piće, ukoliko je ugrađen u dječiju sjedalicu.

Za nošenje koristite dršku za nošenje (3) koja se nalazi na poledini dječije sjedalice. Da biste ponovo rasklopili dječiju sjedalicu, povucite dršku za podešavanje (1) i rasklopite naslon za leđa (2) dok ne čujete zvuk uklapanja "KLIK".

UGRADNJA AUTO SJEDIŠTA U VOZILO → 3,4

- Uvijek osigurajte da...
 - nasloni za leđa u vozilu budu zaključani u uspravnom položaju.
 - kod postavljanja dječjeg sjedišta na prednje putničko sjedište, podesite sjedište u vozilu što više unazad, bez uticaja na usmjeravanje pojasa.
- Upotrijebite dršku za podešavanje (1) ispod izdignutog djela (4) i povucite dvije ISOFIX ručice za zaključavanje (5) do njihovog krajnjeg položaja.
- Sada zakrenite ISOFIX ručice za zaključavanje (5) 180° tako da budu okrenute u smjeru ISOFIX tačaka usidrenja (6).
- Postavite sjedište za dijete na odgovarajuće sjedište u automobilu.
- Gurnite dvije ISOFIX ručice za zaključavanje (5) u ISOFIX tačke usidrenja (6) dok se ne zaključaju uz zvučno "KLIK".
- Pritisnite dršku za podešavanje (1) i pomjerajte dječiju sjedalicu na sjedištu vozila dok ne bude stabilna i ne bude nalijegala celom površinom.

 Ako naslon za glavu na vozilu predstavlja prepreku, povucite ga prema gore do krajnje granice ili ga potpuno uklonite (osim na sjedištima vozila okrenutim unazad).

- Provjerite je li sjedište sigurno pokušavajući ga izvući iz ISOFIX tačaka usidrenja (6). Zeleni sigurnosni indikatori (7) moraju biti jasno vidljivi na obje strane sjedišta.
- U slučaju da se ovo sjedište koristi bez ISOFIX-a, može se spemiti na dno sjedišta.

 Korištenjem ISOFIX-a stvara se veza s vozilom koja povećava sigurnost vašeg djeteta. I pored toga vaše dijete treba osigurati pojaseom vozila u tri tačke.

UKLANJANJE AUTO SJEDIŠTA IZ VOZILA → 3,4

Obavite korake za postavljanje obrnutim redom.

- Otključajte ISOFIX ručice za zaključavanje (5) s obje strane pritiskajući ISOFIX dugmad za otpuštanje (8) i povlačeći ih istovremeno unazad.
- Izvučite sjedište iz ISOFIX tačaka usidrenja (6).
- Uklonite auto sjedište i gurnite ISOFIX ručice za zaključavanje (5) potpuno unazad u transportni položaj.

PODEŠAVANJE NASLONA ZA GLAVU → 6,7

Podesivi naslon za glavu (9) može se podesiti pomoću regulatora visine naslona za glavu (10) na zadnjem dijelu naslona za glavu (9). Podesite naslon za glavu tako da maks. 2 cm ostanu između djetetovog ramena i naslona za glavu.

Visina naslona za glavu i dalje se može prilagoditi dok je sjedište postavljeno u automobilu.

PRAVILAN NAČIN UGRADNJE

100 cm - 150 cm



OSIGURAVANJE DJETETA → 8.9

1. Postavite sigurnosni pojas za vozilo oko svog djeteta i umetnite jezičak pojasa u kopču pojasa. Mora se zaključati na mjesto zvučnim "KLIK".
2. Postavite pojas za krilo u zelene vodilice pojasa za krilo **(11)** dječjeg sjedišta.
3. Zategnite pojas karlice.
4. Na bočnoj strani auto sjedišta pored kopče pojasa, rameni i pojas za krilo moraju se umetnuti zajedno u vodilicu pojasa za krilo **(11)**.
5. Provcite rameni pojas kroz vodilicu pojasa za ramena **(12)** dok ne bude unutar vodilice pojasa.
6. Zategnite pojas ramena.
7. Pazite da rameni pojas prolazi preko ključne kosti vašeg djeteta i da ne diruje djetetov vrat. Ako je neophodno, prilagodite visinu naslona za glavu **(9)** da biste promijenili položaj pojasa.

PODEŠAVANJE NASLONA ZA GLAVU → 5

Dječija sjedalica nudi različite pozicije sjedenja.

1. Kako biste sjedište postavili u željeni ležeći položaj, pritisnite dršku za podešavanje **(1)** na donjoj strani prednjeg dijela izdignutog dijela **(4)** i povucite auto sjedište unaprijed.
2. Kako biste auto sjedište vratili iz ležećeg položaja u sjedeći, ponovo pritisnite dršku za podešavanje **(1)** i vodite sjedište prema gore laganim pritiskom na izdignuti dio **(4)**.

Auto sjedište se mora podesiti na jedan od sjedećih položaja prije nego što se dijete postavi u njega.

LINEARNA ZAŠTITA OD BOČNOG UDARA (L.S.P.) → 10

Ako je Linearna zaštita od bočnog udara **(13)** u konfliktu s vratima automobila ili ako smanjuje preostali prostor na suvozačevom sjedištu, moguće je odvojiti je. Da biste to učinili, pritisnite Dugme za otpuštanje zaštite od bočnog udara **(14)**. Da biste došli do ovog dugmeta, potrebno je ukloniti pokrivač naslona **(2)**. Za ponovno postavljanje L.S.P. **(13)** na sjedište, slijedite uputstva za uklanjanje obrnutim redoslijedom.

PODESIVI NASLON ZA GLAVU → 6

Podesivi naslon za glavu **(15)** pomaže u sprečavanju da se djetetova glava opasno naginje naprijed tokom spavanja.

Može se postaviti u jedan od dva položaja.

Da prilagodite podesivi naslon za glavu **(15)**, podignite ga i gurnite naprijed ili nazad u željeni položaj.

Glava djeteta bi uvijek trebala biti u kontaktu s podesivim naslonom za glavu.

UKLANJANJE I PONOVNO POSTAVLJANJE POKRIVAČA AUTO SJEDIŠTA

Presvlaka dječije sjedalice sastoji se od četiri dijela (naslonjač glave (2x), naslonjač leđa i izdignuti dio). Oni su pričvršćeni na dječiju sjedalicu na nekoliko mjesta pomoću dugmadi za pritiskanje, rajsferšlusa i gumenih traka. Kad se ve zakačke otpuste, mogu se ukloniti pojedinačni dijelovi pokrivača.

Da biste vratili pokrivače na sjedište, slijedite uputstva za uklanjanje obrnutim redoslijedom.

Pokrivač se može prati samo na 30°C osjetljivim programom pranja, jer u protivnom može doći do promjene boje presvlake. Pokrivač perite odvojeno od ostalog veša i nemojte ga sušiti u sušilici ili na direktnoj sunčevoj svjetlosti!

PROIZVOĐAČKA GARANCIJA I PROPISI O ODLAGANJU

CYBEX GmbH (Riedingerstr. 18, 95448 Bayreuth, Njemačka) daje vam garanciju od 3 godine za ovaj proizvod. Garancija važi u zemlji gdje je ovaj proizvod prvobitno prodan kupcu od strane trgovca na malo. Sadržaj garancije i svi bitni podaci potrebni za utvrđivanje garancije mogu se pronaći na našoj početnoj stranici go.cybex-online.com/manufacture-warranty-car-seats. Ako je garancija prikazana u opisu artikla, vaša zakonska prava u vezi kvarova u odnosu na nas ostaju netaknuta.

Pridržavajte se propisa za odlaganje otpada u svojoj zemlji.

СЕРТИФИКАЦИЈА

ОН R129/04

CYBEX Solution G2

Големина: 100 см - 150 см

Возраст: од приближно 3 години до приближно 12 години

Ви благодариме што одлучивте да го купите детското седиште за автомобил **Solution G2**.

Прочитајте го внимателно ова Упатство за корисник пред да го монтирате седиштето за автомобил во возилото и секогаш чувајте го при рака за идно користење.

ВАЖНИ ИНФОРМАЦИИ

- Без одобрение на органот за типска хомологација, седиштето за автомобил не смее да се менува или да се додава на каков било начин.
- Со цел детето да биде заштитено правилно, апсолутно е неопходно да го користите седиштето за автомобил како што е опишано во овој прирачник.
- Не користете го пред детето да достигне висина од 100 см.
- Ова седиште за автомобил може да се монтира само на седишта на возило што се одобрени за користење со системи за врзување деца во согласност со прирачникот на возилото.
- Соодветно е само за седишта на возила со автоматски каиши со три точки за фиксирање одобрени во согласност со Регулативата бр. 16 на ОН или со споредлив стандард.
- Не користете какви било носечки контактни точки освен оние опишани во упатството и означени на системот за врзување деца.
- Потпирачот за грб на седиштето за автомобил мора да остварува контакт со потпирачот на возилото.
- Каишот за рамо мора да минува нагоре и назад дијагонално. Никогаш не смее да минува напред во правец на горната точка на каишот во возилото.
- Закопчувајќата на каишот на возилото никогаш не смее да се вкрстува со водилката на каишот на седиштето. Ако фиксниот држач на каишот е премногу долг, детското седиште е несоодветно за користење во оваа позиција во возилото. Ако не сте сигурни, контактирајте со производителот на системот за врзување.

- Каишот со три точки за фиксирање мора да минува само низ назначените жлебови. Жлебовите за водење на каишот се детално опишани во овој прирачник и означени се на седиштето за автомобил со зелена боја.
- Скутниот каиш мора да минува што е можно пониско преку слабините на детето за да има максимален ефект при судир.
- Пред секоја употреба треба да се погрижите автоматскиот сигурносен каиш за возило со три точки на фиксирање да биде приспособен правилно и добро прицврстен на телото на детето. Никогаш не превиткувајте го каишот!
- Само оптимално приспособениот наслон за глава може да му понуди на детето максимална заштита и удобност, а истовремено да гарантира дека каишот за рамо се поставува без пречки.
- Седиштето за автомобил мора секогаш да биде прицврстено правилно во возилото, дури и кога не се употребува.
- Секогаш треба да бидете сигурни дека седиштето на автомобил не е заглавено кога ја затворате вратата на автомобилот или кога го приспособувате задното седиште.
- Седиштето на автомобил е исто така тестирано и одобрено за користење без линеарните заштитници од страничен удар.
- Багажот или кои било други предмети во возилото мора секогаш да бидат добро прицврстени. Во спротивно, може да се разлетат низ автомобилот, што би можело да предизвика смртоносни повреди.
- Седиштето за автомобил никогаш не смее да се употребува без навлаката на седиште. Погрижете се да се употребува само оригинална навлака на седиште CYBEX, бидејќи навлаката е клучен елемент за функционирање на седиштето.
- Никогаш не оставајте го детето во автомобилот без надзор.
- Деловите на системот за врзување деца се загреваат на сонце и може да предизвикаат изгореници на детската кожа. Заштитете ги детето и седиштето за автомобил од директно изложување на сончева светлина.
- Сообраќајна несреќа може да предизвика оштетување на седиштето за автомобил што не може да се види со голо око. Заменете го седиштето за автомобил по сообраќајна несреќа. Ако се двоумите, советувајте се со застанникот или со производителот.
- Не користете го ова седиште за автомобил подолго од 9 години. Седиштето за автомобил е изложено на големо оптоварување за време на рокот на траење на производот, што води до промени во квалитетот на материјалот со текот на времето.

- Пластичните делови може да се чистат со благо средство за чистење и топла вода. Никога не користете остри средства за чистење или белила!
- На некои седишта на возилото изработени од чувствителни материјали, користењето може да остави дамки и/или да предизвика бледнење. За да го спречите ова, може да ставите ќебе, крпа или сличен предмет под седиштето за автомобил за да го заштитите седиштето на возилото.

ДЕЛОВИ НА ПРОИЗВОДОТ → 1

- | | |
|------------------------------------|---|
| (1) Рачка за приспособување | (10) Рачка за приспособување на висината на наслонот за глава |
| (2) Наслон за грб | (11) Водилка на скутен каиш |
| (3) Рачка за носење | (12) Водилка на каиш за рамо |
| (4) Перниче | (13) Линеарна странична заштита од удари (L.S.P.) |
| (5) Рачки за заклучување ISOFIX | (14) Копче за ослободување на страничната заштита од удари |
| (6) Точки за закотвување ISOFIX | (15) Приспособлив наслон за глава |
| (7) Сигурносен показател ISOFIX | (16) Оддел за чување на Упатството за корисник |
| (8) Копчиња за ослободување ISOFIX | |
| (9) Страничен наслон за глава | |

ТОЧНА ПОЗИЦИЈА ВО ВОЗИЛОТО

Ова е подобрен систем за безбедносно врзување на деца од категоријата i-Size. Тој е одобрен според Регулативата на ОН бр. R129/04, за употреба во возила со позиции за седење компатибилни со i-Size како што е наведено од производителите на возилата во нивните упатства за употреба. Ако вашето возило нема позиција за седење за i-Size, проверете го списокот со типови возила. Најновата верзија може да ја видите на go.cybex-online.com/solution-g2-car-compatibility.

Седиштето за автомобил може да се употребува со вовлечени рачки за заклучување ISOFIX на седишта на возило опремени со автоматски каиш со три точки за фиксирање. За користењето на ISOFIX осврнете се на списокот со одобрени типови возила.

- ⚡ Кога висината на детето надминува 135 см, компатибилноста помеѓу детското седиште и вашето возило може да се намали.

Проверете го списокот со типови на возила за тоа дали седиштето за автомобил може да се користи без ограничувања во сите позиции на потпирачот за глава. Во особени случаи, детското седиште за автомобил

може, исто така, да се употребува на предното патничко седиште. Секогаш почитувајте ги препораките на производителот на возилото.

НОСЕЊЕ И РАСКЛОПУВАЊЕ НА СЕДИШТВОТО → 2

Седиштето за автомобил може да се преклопи за носење. Повлечете ја рачката за прилагодување (1) и преклопете го надолу потпирачот за грб (2) додека не кликне на своето место со звучен „КЛИК“.

- ⚡ Погрижете се пред да го преклопите седиштето за автомобил, да го отстраните држачот за чаши, доколку е монтиран на седиштето.

Користете ја рачката за носење (3) која се наоѓа на задниот дел од седиштето за автомобил, за носење. За да го расклопите седиштето за автомобил, повлечете ја рачката за прилагодување (1) и отворете го потпирачот за грб (2) додека не кликне на своето место со звучен „КЛИК“.

МОНТИРАЊЕ НА СЕДИШТЕ ЗА АВТОМОБИЛ ВО ВОЗИЛОТО → 3,4

1. Секогаш треба да бидете сигурни дека...
 - наслоните за грб во возилото се закочени во исправена позиција,
 - кога го монтирате детското седиште на предното патничко седиште, тоа е приспособено што е можно поназад, без да влијае врз жлебовите за водење на каишот.
2. Употребете ја рачката за приспособување (1) под перничето (4) и повлечете ги целосно двете рачки за заклучување ISOFIX (5).
3. Сега, завртете ги рачките за заклучување ISOFIX (5) 180 степени, така што ќе бидат завртени во правец на точките за закотвување ISOFIX (6).
4. Поставете го детското седиште на соодветното седиште во возилото.
5. Турнете ги рачките за заклучување ISOFIX (5) во точките за закотвување ISOFIX (6) сè додека не се заклучат во соодветната позиција и додека не слушнете звук на закопчување.
6. Користете ја рачката за прилагодување (1) и турнете го седиштето за автомобил на седиштето од автомобилот додека не се порамни целосно со потпирачот за грб.

- ⚡ Ако потпирачот за глава на возилото претставува препрека, повлечете го целосно нагоре или отстранете го (освен кај седишта во возило завртени наназад).

7. Бидете сигурни дека седиштето е добро прицврстено, обидувајќи се да го извлечете од точките за закотвување ISOFIX (6). Зелените сигурносни показатели (7) мора да бидат јасно видливи на двете страни на седиштето.
8. Ако седиштето се употребува без ISOFIX, може да се остави на долниот дел на седиштето.

💡 Кога користите ISOFIX, се создава врска со возилото што ја зголемува безбедноста на детето. Детето сепак треба да се врзе со каишот со три точки за фиксирање на возилото.

ОТСТРАНУВАЊЕ НА СЕДИШТЕТО ЗА АВТОМОБИЛ ОД ВОЗИЛОТО → 3,4

Извршете ги чекорите за монтажа по обратен редослед.

1. Отклучете ги рачките за заклучување ISOFIX (5) на двете страни туркајќи ги копчињата за ослободување ISOFIX (8) и истовремено влечејќи ги наназад.
2. Извадете го седиштето од точките за закотвување ISOFIX (6).
3. Отстранете го седиштето за автомобил и турнете ги рачките за заклучување ISOFIX (5) целосно наназад во нивните транспортни позиции.

ПРИСПОСОБУВАЊЕ НА НАСЛОНОТ ЗА ГЛАВА → 6,7

Страничниот наслон за глава (9) може да се приспособи со помош на рачката за приспособување на висина на наслонот за глава (10) што се наоѓа во задниот дел на страничниот наслон за глава (9). Приспособете го наслонот за глава така што максималното растојание помеѓу рамото на детето и наслонот за глава да не е поголемо од 2 см.

💡 Висината на наслонот за глава може да се приспособи додека седиштето се монтира во автомобилот.

РЕЖИМ ЗА ПРАВИЛНО МОНТИРАЊЕ

100 см - 150 см



ЗАКОПЧАЈТЕ ЈА ДЕТСКАТА → 8,9

1. Насочете го каишот на седиштето на возилото околу детето и внесете го јазичето од каишот во закопчувалката. Мора да го закопчате добро и да го слушнете карактеристичниот звук.
2. Поставете го скутниот каиш во зелените водилки на скутен каиш (11) на детското седиште.
3. Повлечете го цврсто ременот за скутот.
4. На страната на седиштето за автомобил што се наоѓа до закопчувалката, каишот за рамо и скутниот каиш мора да се внесат заедно во водилката на скутниот каиш (11).
5. Влечете го каишот за рамо низ водилката на каишот за рамо (12) сè додека не влезе во водилката на каишот.
6. Повлечете го цврсто ременот за рамото.
7. Бидете сигурни дека каишот за рамо минува преку клучната коска на детето и дека не го допира вратот на детето. Ако е потребно, приспособете ја висината на наслонот за глава (9) за да ја измените позицијата на каишот.

ПРИСПОСОБУВАЊЕ НА НАВАЛЕНОСТА → 5

Ова седиште за во автомобил нуди различни позиции за седење.

1. За да го ставите детското седиште во саканата навалена позиција, притиснете ја рачката за приспособување (1) на долната страна од предната површина на перничето (4) и повлечете го детското седиште напред.
2. За да го вратите детското седиште од навалената позиција во позиција за седење, повторно притиснете ја рачката за приспособување (1) и насочете го седиштето нагоре со мало притискање на перницата (4).

💡 Детското седиште треба да се приспособи на една од седечките позиции пред да седне детето.

ЛИНЕАРНА СТРАНИЧНА ЗАШТИТА ОД УДАРИ (L.S.P.) → 10

Ако линеарната странична заштита од удари (13) доаѓа во конфликт со вратата на автомобилот или ако влијае врз количината на слободен простор на патничкото седиште, може да ја извадите. За да го направите тоа, притиснете го копчето за ослободување на линеарната странична заштита од удари (14). За да го најдете ова копче, треба да се отстранат навлакмата на наслонот за глава (2). За да ја поставите повторно L.S.P. (13) на седиштето, следете ги упатствата за отстранување по обратен редослед.



Приспособливиот наслон за глава (15) помага да се спречи опасноста главата на детето да паѓа напред додека спие.

Може да се постави во една од двете позиции.

За да го прилагодите приспособливиот наслон за глава (15), кренете го и турнете го напред или наназад до посакуваната положба.



Главата на детето секогаш треба да го допира приспособливиот наслон за глава.

ОТСТРАНУВАЊЕ И ПОВТОРНО ПОСТАВУВАЊЕ НА НАВЛАКАТА НА СЕДИШТЕ

Капакот на седиштето за автомобил се состои од четири дела (наслон за глава (x 2), наслон за грб, перниче). Тие се држат на неколку места со помош на нитни, велкро и еластични ленти. Штом ќе ги откопчате додатото, ќе може да ги отстраните поединечните делови на навлакмата.

За да ги поставите повторно навлаките на седиштето, следете ги упатствата за отстранување по обратен редослед.



Навлакмата може да се пере само на температура од 30°C, на програма за благо перење, бидејќи во спротивно може да се јави бледнење на материјалот на навлакмата. Перете ја навлакмата одделно од друга облека и не сушете ја во машина за сушење алишта или на директна сончева светлина!

ГАРАНЦИЈА НА ПРОИЗВОДИТЕЛОТ И РЕГУЛАТИВИ ЗА ОТСТРАНУВАЊЕ ВО ОТПАД

CYBEX GmbH (Riedingerstr. 18, 95448 Bayreuth, Германија) за овој производ ви дава 3 години гаранција. Гаранцијата важи во земјата во која производот му е продаден на клиентот во малопродажба. Содржината на гаранцијата и сите основни информации потребни за потврдување на гаранцијата може да се најдат на нашата почетна страница go.cybex-online.com/manufacture-warranty-car-seats. Ако гаранцијата е прикажана во описот на производот, тоа нема да влијае врз вашите законски права кон нас во поглед на дефекти.

Почитувајте ги регулативите за отстранување во отпад во вашата земја.

CERTIFIKACIJA

UN R129/04

CYBEX Solution G2

Veličina: 100 cm – 150 cm

Starost: od približno 3 godine do približno 12 godina

Hvala vam što ste se odlučili za **Solution G2** prilikom izbora auto sjedišta za vaše dijete.

Prije ugradnje auto sjedišta u svoje vozilo pažljivo pročitajte ovo uputstvo za korisnike i uvijek ga držite pri ruci za buduću upotrebu.



VAŽNE INFORMACIJE

- Bez odobrenja Uprave za odobravanje tipova, auto sjedište se ne smije mijenjati niti dopunjavati ni na koji način.
- Kako biste zaštitili svoje dijete, dječje sjedište je neophodno koristiti kako je opisano u ovom priručniku.
- Ovu auto sjedište nemojte koristiti prije nego što vaše dijete dostigne 100 cm.
- Ovo auto sjedište se smije instalirati samo na sjedištima vozila odobrenim za upotrebu sistema za vezivanje djece, u skladu sa priručnikom za vozilo.
- Pogodno samo za sjedišta u vozilu sa automatskim pojasevima na tri tačke vezivanja odobrenim u skladu sa UN Uredbom br. 16 ili uporedivim standardom.
- Nemojte upotrebljavati kontaktne tačke koje nose teret osim onih opisanih u uputstvima i označenih na sistemu vezivanja za djecu.
- Naslon sjedalice mora biti u kontaktu s naslonom vozila.
- Pojas za rame se mora kretati prema gore i unazad u naslonu. Nikada se ne smije kretati prema naprijed do gornje tačke pojasa u vašem vozilu.
- Kopča pojasa vozila nikada ne smije prelaziti vodilicu pojasa sjedišta. Ako je kaiš pojasa predug, dječje sjedište nije prikladno za upotrebu u ovom položaju u vozilu. Ukoliko imate nedoumice, obratite se proizvođaču sistemu vezivanja za djecu.
- Pojas na tri tačke vezivanja se mora provlačiti samo kroz vodilice pojasa koje su za to određene. Vodilice pojasa su detaljno opisane u ovom priručniku i označene su zeleno na auto sjedištu.
- Pojas za krilo mora prolaziti što je moguće niže preko prepona vašeg djeteta kako bi imao optimalni učinak u slučaju nesreće.

- Prije svake upotrebe provjerite da li je automatski pojas za vozilo na tri tačke vezivanja ispravno podešen i čvrsto prislonjen uz djetetovo tijelo. Nikad nemojte uvrutati pojas!
- Samo optimalno prilagođeni naslon za glavu djetetu može pružiti maksimalnu zaštitu i udobnost, istovremeno obezbjeđujući glatko postavljanje ramenog pojasa.
- Auto sjedište u vozilu mora uvijek biti pravilno osigurano, čak i kad se ne koristi.
- Uvijek obezbjedite da se auto sjedište ne zaglavi prilikom zatvaranja vrata automobila ili podešavanja zadnjeg sjedišta.
- Ovo auto sjedište je takođe testirano i homologirano bez Linearne zaštite od bočnog udara.
- Prtligi ili drugi predmeti prisutni u vozilu moraju uvijek biti sigurno učvršćeni. U suprotnom, može doći do njihovog tumbanja unutar vozila, što može dovesti do smrtonosnih ozljeda.
- Auto sjedište se nikada ne smije koristiti bez prekrivača auto sjedišta. Obezbjedite da se koristi samo originalni CYBEX pokrivač sjedišta jer je pokrivač ključni element njegovog funkcionisanja.
- Nikada ne ostavljajte dijete bez nadzora u automobilu.
- Dijelovi sistema vezivanja za dijete se griju na suncu i potencijalno mogu opeći kožu vašeg djeteta. Zaštitite svoje dijete i auto sjedište od direktne izloženosti suncu.
- Nezgoda može dovesti do oštećenja na auto sjedištu koje se ne može utvrditi golim okom. Nakon nesreće zamijenite sjedište. U slučaju sumnje obratite se svom distributeru ili proizvođaču.
- Ovo auto sjedište nemojte koristiti duže od 9 godina. Auto sjedište je izloženo velikom stresu tokom svog radnog vijeka, što sa starenjem dovodi do promjena u kvalitetu materijala.
- Plastični dijelovi mogu se čistiti blagim sredstvom za čišćenje i mlakom vodom. Nikad ne koristite gruba sredstva za čišćenje niti bjelilo!
- Na nekim sjedištima za vozila napravljenim od osjetljivih materijala, upotreba auto sjedišta može ostaviti tragove i/ili dovesti do blijedenja boje. Kako biste ovo spriječili, ispod dječjeg sjedišta možete postaviti prekrivač ili peškir ili slično kako biste zaštitili sjedište vozila.

DIJELOVI PROIZVODA → 1

- | | |
|------------------------------------|--|
| (1) Ručka za podešavanje | (10) Regulator visine naslona za glavu |
| (2) Naslon za leđa | (11) Vodilica pojasa za krilo |
| (3) Drška za nošenje | (12) Vodilica pojasa za ramena |
| (4) Izdignuti dio | (13) Linearna zaštita od bočnog udara (L.S.P.) |
| (5) ISOFIX Ručice za zaključavanje | (14) Dugme za otpuštanje zaštite od bočnog udara |
| (6) ISOFIX Tačke usidrenja | (15) Podesivi naslon za glavu |
| (7) ISOFIX Sigurnosni indikator | (16) Odjeljak za čuvanje uputstava za upotrebu |
| (8) ISOFIX Dugmad za otpuštanje | |
| (9) Podesivi naslon za glavu | |

ISPRAVAN POLOŽAJ U VOZILU

Ovo je i-Size poboljšani bezbjednosni sistem za djecu. Odobren je u skladu sa Uredbom UN-a br. R129/04, za upotrebu u i-Size kompatibilnim pozicijama za sjedenje u vozilima kao što je navedeno od strane proizvođača vozila u njihovim korisničkim vodičima za vozila. Ako vaše vozilo nema i-Size poziciju sjedenja, pogledajte listu tipova vozila. Najnoviju verziju možete preuzeti sa stranice go.cybex-online.com/solution-g2-car-compatibility.

S uvučenim ISOFIX ručicama za zaključavanje auto sjedište se može koristiti na sjedištima u vozilu koja su opremljena automatskim pojaseom na tri tačke vezivanja. Za upotrebu ISOFIX-a pogledajte popis tipova vozila za odobrena vozila.

 Za djecu visočiju od 135 cm, kompatibilnost između auto sjedišta i vašeg vozila može biti smanjena.

Molimo, provjerite spisak tipova vozila da biste utvrdili može li se autosjedalica koristiti bez ograničenja u svim položajima naslona za glavu. U izuzetnim slučajevima, dječje auto sjedište može se koristiti i na suvozačevom sjedištu. Uvijek se pridržavajte preporuka proizvođača vozila.

NOŠENJE I PREKLAPANJE AUTOSJEDALICE → 2

Autosjedalica se može sklopiti da bude pogodna za nošenje. Povucite ručicu za podešavanje (1) i preklopite naslon (2) dok ne škljocne u željeni položaj uz zvučni „KLIK“.

 Prije preklapanja autosjedalice provjerite da li ste uklonili držač za čaše ako je postavljen na sjedalicu.

Za nošenje koristite ručku za nošenje (3) koja se nalazi na zadnjoj strani sjedalice. Da biste rasklopili autosjedalicu, povucite ručicu za podešavanje (1) i otvorite naslon (2) dok ne škljocne u željeni položaj uz zvučni "KLIK".

UGRADNJA AUTO SJEDIŠTA U VOZILO → 3,4

- Uvijek obezbijedite da...
 - nasloni za leđa u vozilu budu zaključani u uspravnom položaju.
 - kod postavljanja dječjeg sjedišta na prednje putničko sjedište, podesite sjedište u vozilu što više unazad, bez uticaja na usmjeravanje pojasa.
- Upotrijebite ručicu za podešavanje (1) ispod izdignutog djela (4) i povucite dvije ISOFIX-ručice za zaključavanje (5) do njihovog krajnjeg položaja.
- Sada zakrenite ISOFIX-ručice za zaključavanje (5) 180° tako da budu okrenute u smjeru ISOFIX tačaka usidrenja (6).
- Postavite sjedište za dijete na odgovarajuće sjedište u automobilu.
- Gurnite dvije ISOFIX-ručice za zaključavanje (5) u ISOFIX-tačke usidrenja (6) dok se ne zaključaju uz zvučno "KLIK".
- Upotrijebite ručicu za podešavanje (1) i gurnite autosjedalicu uz sjedište vozila dok se potpuno ne poravnava s naslonom.

 Ako naslon za glavu na vozilu predstavlja prepreku, povucite ga prema gore do krajnje granice ili ga potpuno uklonite (osim na sjedištima vozila okrenutim unazad).

- Provjerite da li je sjedište sigurno time što ćete pokušati da ga izvučete iz ISOFIX-tačaka usidrenja (6). Zeleni sigurnosni indikatori (7) moraju biti jasno vidljivi na obje strane sjedišta.
- U slučaju da se ovo sjedište koristi bez ISOFIX-a, može se spremati na dno sjedišta.

 Korištenjem ISOFIX-a stvara se veza sa vozilom koja povećava sigurnost vašeg djeteta. I pored toga vaše dijete treba osigurati pojaseom vozila u tri tačke.

UKLANJANJE AUTO SJEDIŠTA IZ VOZILA → 3,4

Obavite korake za postavljanje obrnutim redoslijedom.

- Otključajte ISOFIX ručice za zaključavanje (5) sa obje strane pritiskajući ISOFIX dugmad za otpuštanje (8) i povlačeći ih istovremeno unazad.
- Izvučite sjedište iz ISOFIX tačaka usidrenja (6).
- Uklonite auto sjedište i gurnite ISOFIX ručice za zaključavanje (5) potpuno unazad u transportni položaj.

PODEŠAVANJE NASLONA ZA GLAVU → 6,7

Podesivi naslon za glavu (9) se može podesiti pomoću regulatora visine naslona za glavu (10) na zadnjem dijelu naslona za glavu (9). Podesite naslon za glavu tako da maks. 2 cm ostanu između djetetovog ramena i naslona za glavu.

Visina naslona za glavu se i dalje može prilagoditi dok je sjedište postavljeno u automobilu.

PRAVILAN NAČIN UGRADNJE

100 cm - 150 cm



OSIGURAVANJE DJETETA → 8,9

1. Postavite sigurnosni pojas za vozilo oko svog djeteta i umetnite jezičak pojasa u kopču pojasa. Mora se zaključati na mjesto zvučnim "KLIK".
2. Postavite pojas za krilo u zelene vodilice pojasa za krilo (11) dječjeg sjedišta.
3. Čvrsto zategnite pojas za krilo.
4. Na bočnoj strani auto sjedišta pored kopče pojasa, rameni i pojas za krilo moraju se umetnuti zajedno u vodilicu pojasa za krilo (11).
5. Provucite rameni pojas kroz vodilicu pojasa za ramena (12) dok ne bude unutar vodilice pojasa.
6. Čvrsto zategnite pojas za ramena.
7. Pazite da rameni pojas prolazi preko ključne kosti vašeg djeteta i da ne diruje djetetov vrat. Ako je neophodno, prilagodite visinu naslona za glavu (9) da biste promijenili položaj pojasa.

PODEŠAVANJE NAGNUTIH POLOŽAJA → 5

Ova autosjedalica omogućava različite položaje sjedenja.

1. Da biste auto sjedište postavili u željeni položaj naslona, pritisnite ručku za podešavanje (1) na donjoj strani prednjeg dijela izdignuti dio (4) i povucite auto sjedište naprijed.
2. Da biste vratili auto sjedište iz ležećeg položaja u sjedeći položaj, ponovo pritisnite učku za podešavanje (1) i pomjerite sjedište prema gore laganim pritiskom na izdignuti dio (4).

Auto sjedište se mora podesiti u jedan od položaja za sjedenje prije nego što dijete sjedne.

LINEARNA ZAŠTITA OD BOČNOG UDARA (L.S.P.) → 10

Ako je Linearna zaštita od bočnog udara (13) u konfliktu sa vratima automobila ili ako smanjuje preostali prostor na suvozačevom sjedištu, moguće je odvojiti je. Da biste to učinili, pritisnite dugme za otpuštanje zaštite od bočnog udara (14). Da biste došli do ovog dugmeta, potrebno je ukloniti pokrivač naslona (2). Za ponovno postavljanje L.S.P. (13) na sjedište, slijedite uputstva za uklanjanje obrnutim redoslijedom.

PODESIVI NASLON ZA GLAVU → 6

Podesivi naslon za glavu (15) pomaže da se spriječi da se djetetova glava opasno naginje naprijed tokom spavanja.

Može se postaviti u jedan od dva položaja.

Da biste podesili naslon za glavu (15), podignite ga i povucite naprijed ili nazad do željenog položaja.

Glava djeteta bi uvijek trebala biti u kontaktu sa podesivim naslonom za glavu.

UKLANJANJE I PONOVNO POSTAVLJANJE POKRIVAČA AUTO SJEDIŠTA

Presvlaka autosjedalice se sastoji od četiri dijela (naslon za glavu (x2), naslon za leđa, izdignuti dio). Ti dijelovi su na nekoliko mjesta pričvršćeni klinovima, čičak trakom i elastičnim trakama. Kad se sve zakačke otpuste, mogu se ukloniti pojedinačni dijelovi pokrivača.

Da biste vratili pokrivače na sjedište, slijedite uputstva za uklanjanje obrnutim redoslijedom.

Pokrivač se može prati samo na 30°C osjetljivim programom pranja, jer u suprotnom može doći do promjene boje presvlake. Pokrivač perite odvojeno od ostalog veša i nemojte ga sušiti u sušilici ili na direktnoj sunčevoj svjetlosti!

PROIZVOĐAČKA GARANCIJA I PROPISI O ODLAGANJU

CYBEX GmbH (Riedingerstr. 18, 95448 Bayreuth, Njemačka) vam daje garanciju od 3 godine za ovaj proizvod. Garancija važi u zemlji gdje je ovaj proizvod prvobitno prodat kupcu od strane trgovca na malo. Sadržaj garancije i svi bitni podaci potrebni za utvrđivanje garancije mogu se pronaći na našoj početnoj stranici go.cybex-online.com/manufacture-warranty-car-seats. Ako je garancija prikazana u opisu artikla, vaša zakonska prava u vezi kvarova u odnosu na nas ostaju nepromijenjena.

Pridržavajte se propisa za odlaganje otpada u svojoj zemlji.

प्रमाणीकरण

UN R129/04

CYBEX Solution G2

आकार: 100 सेमी – 150 सेमी

आयु: से लगभग 3 वर्ष से लगभग 12 वर्ष

अपने बच्चे की सीट चुनते समय **Solution G2** लेने का फैसला करने के लिए धन्यवाद। अपने वाहन में कार की सीट स्थापित करने से पहले इस प्रयोग-निर्देशिका को सावधानी से पढ़ें और भवषिय के संदर्भ के लिए इसे हमेशा अपने पास रखें।

महत्वपूर्ण जानकारी

- टाइप अपरुवल अथॉरिटी की स्वीकृति के बिना, कार की सीट को किसी भी तरह से संशोधित किया जा जोड़ा नहीं जा सकता है।
- अपने बच्चे को ठीक से सुरक्षित रखने के लिए, यह पूरी तरह से ज़रूरी है कि आप बच्चे की सीट का इस्तेमाल इस मैनुअल में बताए निर्देशों के अनुसार करें।
- बच्चे की लंबाई 100 सेमी तक पहुंचने से पहले उपयोग न करें।
- यह कार सीट केवल उन वाहन सीटों पर लगाई जा सकती है जो वाहन मैनुअल के अनुसार चाइल्ड रेस्ट्रैट सिसिम के उपयोग के लिए अनुमोदित हैं।
- संयुक्त राष्ट्र (UN) के नियम 16 या एक तुलनीय मापदंड के अनुसार सरिफ़ स्वीकृत स्वचालित तीन-बिंदु बेल्ट वाले वाहन सीटों के लिए उचित है।
- निर्देशों में बताए और चाइल्ड रीस्ट्रैट पर अंकित के अलावा किसी भी लोड बरिगिंग काटेक्ट पॉइंट्स का इस्तेमाल न करें।
- कार की सीट का बैकरेस्ट वाहन के बैकरेस्ट के संपर्क में होना चाहिए।
- शोल्डर बेल्ट ऊपर की ओर और पीछे की तरफ झुका होना चाहिए। इसे कभी भी आपके वाहन में अप्पर बेल्ट बट्टि के आगे नहीं होना चाहिए।
- वाहन बेल्ट बकल को कभी भी सीट के बेल्ट गाइड को पार नहीं करना चाहिए। अगर बेल्ट वृष्टि बहुत लंबा है, तो बच्चे की सीट इस पोज़िशन में वाहन में उपयोग के लिए ठीक नहीं है। संशय के मामले में कृपया चाइल्ड रीस्ट्रैट नरिम्माता से संपर्क करें।
- तीन-बिंदु बेल्ट को सरिफ़ नरिंधारित करम से लगा होना चाहिए। बेल्ट रूट को इस मैनुअल में वसितार से बताया गया है और कार की सीट पर हरे रंग में अंकित किया गया है।
- दुर्घटना की स्थिति में कम से कम नुकसान के लिए लैप बेल्ट आपके बच्चे के कमर पर जितना संभव हो उनना नीचे लगाया जाना चाहिए।
- प्रत्येक इस्तेमाल से पहले सुनिश्चित करें कि स्वचालित तीन-बिंदु वाहन बेल्ट सही ढंग से समायोजित किया गया है और बच्चे के शरीर पर कसकर फिट बैठता है। बेल्ट को कभी न मोड़ें।
- सरिफ़ एक सही समायोजित हेडरेस्ट आपके बच्चे को ज़्यादा से ज़्यादा सुरक्षा और आराम प्रदान कर सकता है, जबकि यह सुनिश्चित करता है कि शोल्डर बेल्ट को आसानी से फिट किया जा सकता है।
- कार की सीट हमेशा इस्तेमाल में न होने पर भी वाहन में सही ढंग से सुरक्षित होनी चाहिए।

- हमेशा सुनिश्चित करें कि कार के दरवाजे को बंद करते समय या पीछे की सीट को समायोजित करते समय कार की सीट जाम न हो।
- कार की सीट की भी जांच की गयी है और लीनयिर साइड इम्पैक्ट प्रोटेक्टर्स के बिना होमोलोगेट किया गया है।
- वाहन में मौजूद सामान या कोई अन्य वस्तु हमेशा मजबूती से सुरक्षित की जानी चाहिए। नहीं तो, उन्हें कार के अंदर फेंक दिया जा सकता है, जिससे खतरनाक चोट लग सकती है।
- सीट कवर के बिना कार सीट का उपयोग न करें। सुनिश्चित करें कि सरिफ़ एक असली CYBEX सीट कवर का इस्तेमाल किया जाता है, क्योंकि कार सीट फंक्शन का एक प्रमुख अंश है।
- अपने बच्चे को कभी भी गाड़ी में अकेला न छोड़ें।
- चाइल्ड रीस्ट्रैट सिसिम के हिससे धूप में गर्म हो जाते हैं और संभावित रूप से आपके बच्चे की त्वचा को जला सकते हैं। अपने बच्चे और कार की सीट को सीधे धूप के संपर्क से बचाएं।
- दुर्घटना से कार की सीट को नुकसान हो सकता है जो नग्न आंखों से पहचाने जाने योग्य नहीं हो सकता है। कृपया दुर्घटना के बाद सीट को बदल दें। संशय होने पर, कृपया अपने डीलर या नरिम्माता से सलाह लें।
- इस कार की सीट का इस्तेमाल 9 साल से ज़्यादा न करें। कार की सीट अपने उत्पाद जीवन काल के दौरान उच्च परतबिल के संपर्क में होता है, जो आयु के बढ़ने के साथ सामग्री की गुणवत्ता में बदलाव लाता है।
- प्लास्टिक के हिससो को हलके क्लीनिंग एजेंट और गर्म पानी से साफ किया जा सकता है। कठोर क्लीनिंग एजेंटों या ब्लीच का उपयोग कभी न करें।
- कुछ वाहन सीटों के संवेदनीय सामग्री से बने होने पर, कार सीटों का उपयोग नशान छोड़ सकता है और/या रंग बगिड़ सकता है। इसे रोकने के लिए, आप वाहन की सीट की सुरक्षा के लिए कार की सीट के नीचे एक कंबल या तैलिया या ऐसा ही कुछ रख सकते हैं।

उत्पाद के भाग → 1

- | | |
|---------------------------|---|
| (1) एडजेस्टमेंट हैडल | (9) एडजस्टेबल हेडरेस्ट |
| (2) बैकरेस्ट | (10) हेडरेस्ट ऊंचाई समायोजक |
| (3) कैरीइंग हैडल | (11) लैप बेल्ट गाइड |
| (4) बूसटर | (12) शॉलडर बेल्ट गाइड |
| (5) ISOFIX लॉकिंग आर्ममस | (13) लीनियर साइड-इम्पैक्ट प्रोटेक्शन (L.S.P.) |
| (6) ISOFIX एंकरेज पॉइंट्स | (14) साइड इम्पैक्ट प्रोटेक्शन रिलीज बटन |
| (7) ISOFIX सुरक्षा संकेतक | (15) रिक्लाइनिंग हेडरेस्ट |
| (8) ISOFIX रिलीज बटन | (16) यूजर गाइड स्टोरेज कम्पार्टमेंट |

वाहन में सही स्थिति

यह एक आई-साइज़ अनुरूप है। साइड चालूड रेस्ट्रैटेड सिस्टम है। इसे UN वनियम संख्या R129/04 के मुताबिक आई-साइज़ अनुरूप वाहन बैठने की स्थिति में इससे माल के लिए अनुमोदित किया गया है, जैसा कि वाहन नरिम माताओ दुबारा उनके वाहन की यूजर गाइड में दिखाया गया है। यदि आपके वाहन में आई-साइज़ बैठने की स्थिति नहीं है, तो कृपया वाहन प्रकार की सूची की जांच करें। आप सबसे नवीनतम संस्करण go.cybex-online.com/solution-g2-car-compatibility से पा सकते हैं।

रीट्रैक्टड ISOFIX लॉकिंग आर्ममस वाली कार सीट का उपयोग उन सभी वाहन सीटों पर किया जा सकता है, जो संचालित तीन-बिंदु सुरक्षा बेल्ट के साथ आते हैं। ISOFIX का उपयोग करने के लिए कृपया सूचीकृत वाहनों के लिए लगीं वाहन टाइप लिस्ट देखें

135 cm से अधिक के बच्चे की ऊंचाई से ऊपर, कार की सीट और आपके वाहन के बीच संगतता

कम हो सकती है। कृपया वाहन के प्रकार की सूची चेक कर ले कि कार की सीट का उपयोग सभी हेडरेस्ट स्थितियों में बनिा किसी प्रतिबंध के किये जा सकता है। असाधारण मामलों में, बच्चे की कार की सीट का इस्तेमाल आगे वाली यात्री की सीट पर भी किया जा सकता है। हमेशा वाहन नरिममाता के सुझावों का पालन करें।

कार की सीट उठाएँ और खोलें → 2

कार की सीट को कही ले जाने के लिए फोल्ड किया जा सकता है। एडजस्टमेंट हैडल (1) को खींचें और बैकरेस्ट (2) को तब तक मोड़ें जब तक कि वह "क्लिक" की आवाज़ के साथ अपनी जगह पर फिट न हो जाए।

कार की सीट को फोल्ड करने से पहले पक्का करें कि अगर कार की सीट पर कप होल्डर इंस्टॉल है, तो उसे हटा दिया गया है।

इसे ले जाने के लिए कार की सीट के पीछे स्थिति कैरीइंग हैडल (3) का उपयोग करें। कार की सीट को खोलने के लिए, एडजस्टमेंट हैडल (1) को खींचें और बैकरेस्ट (2) को तब तक खोलें जब तक कि वह "क्लिक" की आवाज़ के साथ अपनी जगह पर फिट न हो जाए।

वाहन में कार सीट इंस्टॉल करना → 3,4

- हमेशा सुनिश्चित करें कि...
 - वाहन में बैकरेस्ट उनके अपराइट पोजीशन में लॉक हो
 - आगे की सीट पर बच्चे की सीट इंस्टॉल करते समय, बेल्ट रूटिंग को प्रभावित किए बिना जितना हो सके पीछे तक ले जाया जाता है।
 - बूसटर (1) के तहत एडजस्टमेंट हैडल (4) का इस्तेमाल करें और दो ISOFIX-लॉकिंग आर्ममस (5) को सबसे दूर तक खींचें।
 - अब ISOFIX-लॉकिंग आर्ममस (5) 180° तक घुमाएँ ताकि वे ISOFIX एंकरेज पॉइंट्स (6) के सामने की ओर हों।
 - बच्चे की सीट को कार में उचित सीट पर रखें।
 - दो ISOFIX-लॉकिंग आर्ममस (5) को ISOFIX एंकरेज पॉइंट्स (6) एक "क्लिक" की आवाज़ के साथ लॉक न हो जाए।
 - एडजस्टमेंट हैडल (1) का उपयोग करें और कार की सीट को वाहन की सीट की सीट के विपरीत तब तक पुश करें जब तक कि वह पूरी तरह से बैकरेस्ट के सीध में न आ जाए।
- यदि वाहन का हेडरेस्ट रास्ते में है, तो इसे ऊपर की ओर खींचें जितना दूर हो सके या इसे पूरी तरह से हटा दें (पीछे की ओर वाहन सीटों को छोड़कर)।
- सुनिश्चित करें कि ISOFIX एंकरेज पॉइंट्स (6) से बाहर निकलने की कोशिश करके सीट सुरक्षित है। हरे रंग के सुरक्षा इंडिकेटर्स (7) सीट के दोनों ओर साफ रूप से दिखाई देने चाहिए।
 - यदि सीट का इस्तेमाल ISOFIX के बिना किया जाता है, तो इसे सीट के नीचे स्टोरेज किया जा सकता है।

ISOFIX का इस्तेमाल करते, वाहन का एक कनकरो न बनाया जाता है जो आपके बच्चे की सरक्ष्य को बढ़ता है। आपके बच्चे को अभी भी वाहन के तीन-बिंदु बेल्ट के साथ सरक्ष्य करनी जरूरत है।

वाहन से कार की सीट हटाना → 3,4

उल्टे क्रम में इंस्टॉलेशन स्टैप्स पूरे करें।

- ISOFIX रिलीज बटन (8) को धक्का देकर और उन्हें एक साथ वापस खींचकर ISOFIX लॉकिंग आर्ममस (5) को दोनों तरफ से अनलॉक करें।
- सीट को ISOFIX एंकरेज पॉइंट्स से दूर खींचें (6)।
- कार की सीट निकालें और ISOFIX लॉकिंग आर्ममस (5) को पूरी तरह से वापस ट्रांसपोर्ट स्थिति में धकेलें।

हेडरेस्ट को एडजस्ट करना → 6,7

एडजस्टेबल हेडरेस्ट (9) के पीछे हेडरेस्ट हाइट एडजस्टर (10) का इस्तेमाल करके हेडरेस्ट (9) को एडजस्ट किया जा सकता है। हेडरेस्ट को इस प्रकार एडजस्ट करें कि बच्चे के कंधे और हेडरेस्ट के बीच अधिकतम 2 सेमी।

कार में सीट लगे होने पर भी हेडरेस्ट की ऊंचाई को समायोजित किया जा सकता है।

100 सेमी - 150 सेमी

एक → 8,9

1. अपने बच्चे के चारों ओर वाहन सीट बेल्ट लगाएँ और बेल्ट बकल में बेल्ट टंग डालो। यह एक "क्लिक" की आवाज़ के साथ जगह पर लॉक होना चाहिए।
2. बच्चे की सीट के हरे रंग के लैप बेल्ट गाइड (11) में लैप बेल्ट रखें।
3. लैप बेल्ट को कसकर खींचें।
4. बेल्ट बकल के साथ वाली कार की सीट पर, शोल्डर बेल्ट और लैप बेल्ट को एक साथ लैप बेल्ट गाइड (11) में डाला जाना चाहिए।
5. शोल्डर बेल्ट गाइड (12) के द्वारा शोल्डर बेल्ट को तब तक डालें जब तक कयिह बेल्ट गाइड के अंदर न हो।
6. शोल्डर बेल्ट को कसकर खींचें।
7. सुनिश्चित करें कि शोल्डर बेल्ट आपके बच्चे के कलैवकिल के अनुदिश है और आपके बच्चे की गर्दन को नहीं छूती है। यदि ज़रूरी हो, तो बेल्ट की पोज़िशन को बदलने के लिए हेडरेस्ट (9) की हाइट को एडजस्ट करें।

झुंके की स्थथिति को व्यवस्थथिति करना → 5

इस कार सीट में अलग-अलग पोज़िशन में बैठने की सुवधि है।

1. कार की सीट को मनचाही झुकी हुई स्थथिति में रखने के लिए, बूस्टर (4) के सामने वाली जगह के नीचे एडजस्टमेंट हैडल (1) को दबाएँ और कार की सीट को आगे की ओर खींचें।
2. कार की सीट को झुकी हुई स्थथिति से बैठने की स्थथिति में वापस लाने के लिए, एडजस्टमेंट हैडल (1) को फरि से दबाएँ और बूस्टर (4) के सामने हलकके दबाव के साथ सीट को ऊपर की ओर व्यवस्थथिति करें।

बच्चे को बैठाने से पहले कार की सीट को बैठने की किसी एक स्थथिति में व्यवस्थथिति करना होगा।

लीनयिर साइड-इम्पैक्ट प्रोटेक्शन (L.S.P.) → 10

यदि लीनयिर साइड-इम्पैक्ट प्रोटेक्शन (13) कार के दरवाजे के साथ टकरा रहा है या यदि यह यात्री सीट पर छोड़ी गई जगह को प्रभावित करता है, तो इसे अलग करना संभव है। ऐसा करने के लिए, साइड इम्पैक्ट प्रोटेक्शन रिलीज बटन (14) दबाएँ। इस बटन तक पहुँचने के लिए बैकरेस्ट (2) के कवर को हटाना होगा। L.S.P. (13) को सीट से फरि से जोड़ने के लिए, हटाने के नर्दिशों का पालन उल्टे क्रम में करें।

रक्लिाइनिंग हेडरेस्ट → 6

रेक्लिाइनिंग हेडरेस्ट (15) नीद के दौरान बच्चे के सरि को खतरनाक तरीके से आगे बढ़ने से रोकने में मदद करता है।

इसे दो स्थथितियों में से एक पर सेट किया जा सकता है।

रक्लिाइनिंग हेडरेस्ट (15) को एडजस्ट करने के लिए, इसे उठाएँ और मनचाही पोज़िशन में आगे या पीछे सुलाइड करें।

बच्चे का सरि हमेशा रक्लिाइनिंग हेडरेस्ट के संपर्क में होना चाहिए।

सीट कवर को हटाना और फरि से जोड़ना

कार सीट के कवर में चार हंसिसे होते हैं (हेडरेस्ट (x2), बैकरेस्ट, बूस्टर)। प्रेस स्ट्रब, वेल्करो और इलास्टिक बैंड के ज़रिए अलग-अलग जगहों में इनकी पोज़िशन सेट की जाती है। एक बार सभी अटैचमेंट को रिलीज करने के बाद, कवर के एक हंसिसे को हटाया जा सकता है।

सीट पर वापस कवर लगाने के लिए, हटाने के नर्दिशों का रिवर्स ऑर्डर में पालन करें।

कवर सरिफ़ 30 डिग्री सेल्सियस पर एक डेलीकेट वाश से धोया जाए अनूयथा कवर का कपड़ा रंग खो सकता है। कृपया कवर को अनूय लॉन्ड्री से अलग धोएं और ड्रायर या सीधे धूप में न सुखाएं।

नर्माता का वारंटी और नपिटान नयिम

CYBEX GmbH (Riedingerstr. 18, 95448 Bayreuth, Germany) आपको इस उत्पाद पर 3 साल की वारंटी देता है। वारंटी देस में मानूय है, जहां इस उत्पाद को शूर में एक ग्राहक को रटिलर द्वारा बेचा गया था। वारंटी की सामग्री और वारंटी के दावे के लिए आवश्यक सभी आवश्यक जानकारी हमारे होमपेज go.cybex-online.com/manufacturer-warranty-car-seats पर देखी जा सकती है। यदि लेख वरिण में कोई वारंटी दखिाई जाती है, तो तुरंतियों के लिए हमारे प्रत आपक कानूनी अधकार अप्रभावति रहेंगे।

कृपया अपने देश के अपराषिट नपिटान नयिमों का अवलोकन करें।

การรับรอง

UN R129/04

CYBEX Solution G2

ขนาด: 100 ซม. – 150 ซม.

อายุ: จาก 3 ปีถึง 12 ปีโดยประมาณ

ขอขอบคุณที่ตัดสินใจเลือกใช้ **Solution G2** เมื่อเลือกคาร์ซีทของคุณ

โปรดอ่านคู่มือผู้ใช้นี้อย่างละเอียดก่อนติดตั้งคาร์ซีทในยานพาหนะของคุณ และควรเก็บไว้ใกล้ตัวเสมอเพื่อใช้อ้างอิงในอนาคต

A ข้อมูลสำคัญ

- หากไม่ได้รับอนุญาตจากเจ้าหน้าที่รับรองผลิตภัณฑ์ โปรดอย่าดัดแปลงหรือเพิ่มเติมคาร์ซีทนี้ไม่ว่าจะในลักษณะใด
- เพื่อให้ลูกของคุณได้รับการปกป้องอย่างเหมาะสม เป็นเรื่องสำคัญอย่างยิ่งที่คุณจะต้องใช้คาร์ซีทนี้ตามคำแนะนำในคู่มือเล่มนี้
- ห้ามใช้ก่อนที่เด็กจะมีความสูงถึง 100 ซม.
- คาร์ซีทนี้สามารถติดตั้งได้เฉพาะบนเบาะที่นั่งของยานพาหนะที่ได้รับการรับรองให้ใช้ระบบยึดเหนี่ยวของเด็กตามคู่มือของยานพาหนะเท่านั้น
- เหมาะสำหรับเบาะของยานพาหนะที่มีเข็มขัดนิรภัยชนิดยึดสามจุดอัตโนมัติซึ่งได้รับการรับรองตามกฎระเบียบ UN เลขที่ 16 หรือมาตรฐานที่เทียบเคียงเท่านั้น
- ห้ามใช้จุดสับผสมรับน้ำหนักใดๆ นอกเหนือจากที่อธิบายไว้ในคำแนะนำและที่ทำการเครื่องหมายไว้บนระบบยึดเหนี่ยวเด็ก
- พนักพิงของคาร์ซีทต้องสับผสมกับพนักพิงของรถยนต์
- เข็มขัดคาดไหล่จะต้องพาดไปด้านหลังและด้านหลังเมื่อปรับเบอน ห้ามพาดไปด้านหลังแล้วไปยังจุดยึดเข็มขัดที่ด้านหลังในยานพาหนะของคุณ
- หัวเข็มขัดของยานพาหนะจะต้องไม่พาดผ่านโถงขาเข็มขัดของคาร์ซีท หากสายเข็มขัดยาวเกินไป คาร์ซีทสำหรับเด็กอาจไม่เหมาะสำหรับใช้งานในตำแหน่งนี้ของยานพาหนะในกรณีที่มีข้อสงสัย โปรดติดต่อผู้ผลิตระบบยึดเหนี่ยวเด็ก
- สายเข็มขัดนิรภัยชนิดยึดสามจุดจะต้องพาดผ่านเส้นทางที่กำหนดไว้เท่านั้น วิธีการพาดเข็มขัดควรอธิบายไว้ในคู่มือผู้ใช้และมีเครื่องหมายสีเขียวระบุไว้บนคาร์ซีท
- เข็มขัดคาดตักจะต้องอยู่ต่ำที่สุดเท่าที่จะทำได้ใต้ขาหนีบของคุณ เพื่อให้มีความปลอดภัยสูงสุดเมื่อเกิดอุบัติเหตุ
- ก่อนการใช้งานทุกครั้ง โปรดตรวจสอบให้แน่ใจว่ามีการปรับเข็มขัดนิรภัยชนิดยึดสามจุดอัตโนมัติของยานพาหนะอย่างถูกต้องแล้ว และแน่นพอดีกับร่างกายของเด็ก โปรดอย่าบิดเข็มขัด!
- พนักพิงศีรษะที่มีการปรับอย่างเหมาะสมแล้วเท่านั้นที่สามารถให้การปกป้องและให้ความรู้สึกสบายสูงสุดแก่ลูกของคุณ ในขณะที่เดียวกันก็ทำให้แน่ใจว่าสามารถสว่นใส่เข็มขัดคาดไหล่ได้อย่างราบรื่น

- คาร์ซีทจะต้องได้รับการยึดอย่างถูกต้องในยานพาหนะแม้ว่าจะไม่ได้ใช้งานก็ตาม
- ตรวจสอบให้แน่ใจเสมอว่าคาร์ซีทจะไม่เบียดกับสิ่งใดเมื่อเปิดประตูรถหรือปรับเบาะหลัง
- นอกจากนี้คาร์ซีทยังได้รับการทดสอบและอนุมัติให้ใช้งานได้โดยปราศจากอุปกรณ์กันกระแทกด้านข้าง (Linear Side Impact Protectors)
- กระเป๋าด้านข้างหรือวัตถุอื่นๆ ที่มีอยู่ในยานพาหนะจะต้องได้รับการยึดไว้อย่างแน่นหนา มิเช่นนั้นแล้ว วัตถุดังกล่าวอาจจะกระเด็นกระดอนในรถ และทำให้เกิดการบาดเจ็บถึงชีวิตได้
- ห้ามใช้คาร์ซีทโดยไม่มีปลอกหุ้มคาร์ซีท ตรวจสอบให้แน่ใจว่าได้ใช้ปลอกหุ้มคาร์ซีท CYBEX ของเท่านั้น เนื่องจากปลอกหุ้มเป็นองค์ประกอบหลักของฟังก์ชันการทำงานสำหรับคาร์ซีท
- อย่าทิ้งเด็กไว้ในรถโดยไม่มีใครดูแล
- ชิ้นส่วนบางชิ้นของระบบยึดเหนี่ยวเด็กนี้จะเกิดความร้อนได้เมื่อถูกแสงแดดโดยตรง และอาจทำให้ผิวหนังของเด็กไหม้ได้ ป้องกันเด็กและคาร์ซีทมิให้ถูกแสงแดดโดยตรง
- การเกิดอุบัติเหตุอาจสร้างความเสียหายแก่คาร์ซีทที่ตาบดบางส่วนไม่ให้เห็นได้ โปรดเปลี่ยนคาร์ซีทหลังจากเกิดอุบัติเหตุ ในกรณีที่มิใช่ข้อสงสัย โปรดปรึกษาตัวแทนจำหน่ายหรือผู้ผลิต
- ห้ามใช้คาร์ซีทนี้มากกว่า 9 ปี คาร์ซีทมีความเครียดสูงในช่วงอายุการใช้งานของผลิตภัณฑ์ ซึ่งนำไปสู่การเปลี่ยนแปลงคุณภาพของวัสดุตามอายุที่เพิ่มขึ้น
- ชิ้นส่วนพลาสติกสามารถทากความสะอาดได้ด้วยสารทำความสะอาดอ่อนๆ และน้ำอุ่น ห้ามใช้สารทำความสะอาดหรือสารฟอกขาวที่รุนแรง!
- บนยานพาหนะบางรุ่นที่ทำจากวัสดุที่อบบาง การใช้คาร์ซีทอาจกึ่งร่องรอย และ/หรือ ทำให้เปลี่ยนแปลงได้ หากต้องการป้องกันปัญหานี้ คุณอาจวางผ้าห่ม หรือผ้าเช็ดตัวหรือสิ่งทีคล้ายกันไว้ใต้คาร์ซีทเพื่อป้องกันเบาะของยานพาหนะ

ขั้นตอนผลิตภัณฑ์ → 1

- | | |
|--------------------------------|--|
| (1) ที่จับปรับ | (9) พนักพิงศีรษะแบบปรับได้* |
| (2) พนักพิง | (10) ตัวปรับความสูงพนักพิงศีรษะ |
| (3) หูหิ้ว | (11) โถงน้ำ เข็มขัดคาดตัก |
| (4) บุสเตอร์ | (12) โถงน้ำ เข็มขัดคาดไหล่ |
| (5) แขนลือค ISOFIX | (13) อุปกรณ์กันกระแทกด้านข้าง (L.S.P.) |
| (6) จุดยึด ISOFIX | (14) ปุ่มปล่อยอุปกรณ์กันกระแทกด้านข้าง |
| (7) อินดิเคเตอร์นิริภัย ISOFIX | (15) พนักพิงศีรษะที่ปรับเอนได้ |
| (8) ปุ่ม ปล่อย ISOFIX | (16) ช่องเก็บคู่มือการใช้งาน |

ตำแหน่งที่ถูกต้องในยานพาหนะ

นี่คือเบาะนั่งนิริภัยสำหรับเด็กรุ่นปรับปรุง i-Size ได้รับการอนุมัติตามกฎหมายข้อบังคับของสหประชาชาติหมายเลข R129/03 สำหรับใช้ในตำแหน่งที่นั่งในรถที่เข้ากันได้กับ i-Size ตามที่ระบุไว้โดยผู้ผลิตรถยนต์ในคู่มือผู้ใช้รถยนต์ หากรถของคุณไม่มีตำแหน่งที่นั่งแบบ i-Size โปรดตรวจสอบรายการประเภทกรดด้วย คุณสามารถดูรายการประเภทกรดเวอร์ชันล่าสุดได้จาก go.cybex-online.com/solution-g2-car-compatibility

ด้วยการใช้แขนลือค ISOFIX แบบก้อยกลับได้คาร์ซิกจะสามารถใช้งานได้บนเบาะของยานพาหนะที่ติดตั้งเข็มขัดนิริภัยชนิดยึดสามจุดอัตโนมัติ สำหรับการใช้อISOFIX โปรดดูรายละเอียดประเภทยานพาหนะพร้อมกับเอกสารนี้เพื่อตรวจหายานพาหนะที่ได้รับการรับรอง

เมื่อเด็กมีส่วนสูง 135 ซม. สามารถเข้ากันได้ระหว่างเบาะนั่งนิริภัยสำหรับเด็กกับรถของ คุณอาจลดลง

กรุณาตรวจสอบประเภทของรถเพื่อดูว่าคาร์ซิกนี้สามารถใช้งานได้โดยไม่มีข้อจำกัดในทุกตำแหน่งที่พิงศีรษะหรือไม่ ในกรณีพิเศษ อาจใช้คาร์ซิกสำหรับเด็กกับเบาะที่นั่งของผู้โดยสารด้านหน้าได้เช่นกัน ปฏิบัติตามคำแนะนำของผู้ผลิตยานพาหนะอยู่เสมอ

การถือพกพาและทางคาร์ซิก → 2

คาร์ซิกนี้สามารถพับได้เพื่อการถือพกพา ดังที่จับปรับ (1) และพิงพนักพิง (2) ลงจนได้ยินเสียง "คลิก" เข้าที่

ตรวจสอบให้แน่ใจว่าได้ถอดที่วางแก้วออกก่อนพับคาร์ซิก (หากมี)

ใช้หูหิ้ว (3) ที่อยู่ด้านหลังของคาร์ซิกสำหรับการถือพกพา

เมื่อต้องการกางคาร์ซิก ดังที่จับปรับ (1) และเปิดพนักพิง (2) จนได้ยินเสียง "คลิก" เข้าที่

การติดตั้งคาร์ซิกในยานพาหนะ → 3,4

- ตรวจสอบให้แน่ใจอยู่เสมอว่า...
 - พนักพิงในยานพาหนะถูกลือคให้อยู่ในตำแหน่งตั้งตรง
 - เมื่อติดตั้งคาร์ซิกสำหรับเด็กบนเบาะที่นั่งของผู้โดยสารด้านหน้า ให้ปรับเบาะที่นั่งให้ด้านหลังให้มากที่สุดโดยไม่ส่งผลต่อการพาดสายเข็มขัด
- ใช้คัมปรับ (1) ที่อยู่ด้านล่างบุสเตอร์ (4) และดึงแขนลือค ISOFIX (5) ทั้งสองแขนให้ออกมาจนสุด

- คราวนี้ให้บิดแขนลือค ISOFIX (5) 180° เพื่อให้หันไปตามทิศทางของจุดยึด ISOFIX (6)
- วางคาร์ซิกสำหรับเด็กไว้บนเบาะที่นั่งที่เหมาะสมในรถ
- ดันแขนลือค ISOFIX (5) ทั้งสองแขนเข้าไปในจุดยึด ISOFIX (6) จนกระทั่งลือคเข้าที่โดยมีเสียงดัง "คลิก"
- ใช้ที่จับปรับ (1) และดันคาร์ซิกให้ติดกับเบาะรถยนต์จนอยู่ในแนวเดียวกับกับพนักพิง
- หากพนักพิงศีรษะของยานพาหนะขวางทาง ให้ดึงขึ้นไปด้านบนจนสุดหรือถอดออก (ยกเว้นว่าที่นั่งของยานพาหนะหันหน้าไปทางด้านหลัง)
- ตรวจสอบให้แน่ใจว่าคาร์ซิกยึดแน่นแล้วโดยลองทดสอบดึงออกจากจุดยึด ISOFIX (6) อินดิเคเตอร์นิริภัยสีเขียว (7) จะต้องมองเห็นได้อย่างชัดเจนในทั้งสองด้านของคาร์ซิก
- ในกรณีที่คาร์ซิกถูกใช้งานโดยไม่มี ISOFIX อาจจัดเก็บไว้ที่ด้านล่างของคาร์ซิกได้

ด้วยการใช้ ISOFIX ยานพาหนะจะมีการเชื่อมต่อกับคาร์ซิก ซึ่งจะเพิ่มความปลอดภัยให้กับคุณของคุณ อย่างไรก็ตาม ลูกของคุณยังคงต้องมีการรักษาความปลอดภัยด้วยเข็มขัดนิริภัยชนิดยึดสามจุดของยานพาหนะ

การถอดคาร์ซิกออกจากยานพาหนะ → 3,4

ทำตามขั้นตอนการติดตั้งเพื่อใช้ซ้ำกับยอนกลับ

- ปลดลือคแขนลือค ISOFIX (5) ทั้งสองข้างโดยกดปุ่มปล่อย ISOFIX (8) แล้วดึงกลับพร้อมกัน
- ดึงคาร์ซิกออกจากจุดยึด ISOFIX (6)
- นำคาร์ซิกออกมา แล้วดันแขนลือค ISOFIX (5) กลับเข้าไปจนสุดในตำแหน่งที่พร้อมสำหรับการขนย้าย

การปรับพนักพิงศีรษะ → 6,7

พนักพิงศีรษะที่ปรับเอนได้ (9) สามารถปรับได้โดยใช้ตัวปรับความสูงของพนักพิงศีรษะ (10) ที่อยู่ด้านหลังของพนักพิงศีรษะ (9) ปรับพนักพิงศีรษะเพื่อให้ มีช่องว่างเหลือไม่เกิน 2 ซม. ระหว่างไหล่ของเด็กกับพนักพิงศีรษะ

ความสูงของพนักพิงศีรษะยังสามารถปรับได้ในขณะที่ติดตั้งคาร์ซิกในรถแล้ว

โหมดการติดตั้งที่ถูกต้อง

100 ซม. – 150 ซม.



การยึดเหนี่ยวเด็ก → 8,9

1. คาดเข็มขัดนิรภัยของยานพาหนะรอบตัวเด็กและสอดลิ่มเข็มขัดเข้าไปในหัวเข็มขัด ซึ่งจะต้องล็อกให้เข้าที่โดยได้ยินเสียง "คลิก"
2. พาดเข็มขัดคาดตักเข้าไปในโถงนำเข็มขัดคาดตัก (11) ที่มีสีเขียวของคาร์ซีท
3. ดึงเข็มขัดรัดหน้าตักให้แน่น
4. ที่ด้านข้างของคาร์ซีทกดจากหัวเข็มขัด เข็มขัดคาดไหล่และเข็มขัดคาดตักจะต้องถูกสอดใส่พร้อมกันเข้าไปในโถงนำเข็มขัดคาดตัก (11)
5. ป้อนเข็มขัดคาดไหล่เข้าไปในโถงนำเข็มขัดคาดไหล่ (12) จนกระทั่งเข้าไปอยู่ข้างในโถงนำเข็มขัด
6. ดึงเข็มขัดรัดไหล่ให้แน่น
7. ตรวจสอบให้แน่ใจว่าเข็มขัดคาดไหล่พาดผ่านกระดูกไหปลาร้าของเด็กและไม่สัมผัสกับคอของเด็ก หากจำเป็น ให้ปรับความสูงของพนักพิงศีรษะ (9) เพื่อเปลี่ยนตำแหน่งของเข็มขัด

การปรับตำแหน่งเอน → 5

คาร์ซีทนี้ปรับตำแหน่งนั่งได้หลายตำแหน่ง

1. หากต้องการวางเบาะนั่งนิรภัยสำหรับเด็กในตำแหน่งเอนที่ต้องการ ให้กดที่ปุ่มปรับ ISOFIX (1) ที่ด้านล่างบริเวณด้านหน้าของเบาะเสริม (4) แล้วดึงเบาะนั่งนิรภัยสำหรับเด็กไปข้างหน้า
2. หากต้องการปรับเบาะรถยนต์กลับคืนจากตำแหน่งเอนไปยังตำแหน่งนั่ง ให้กดที่ปุ่มปรับ ISOFIX (1) อีกครั้ง และดันเบาะขึ้นด้านบนโดยใช้แรงกดเบาๆ กับเบาะเสริม (4)

🔔 ต้องปรับเบาะนั่งนิรภัยสำหรับเด็กให้อยู่ในตำแหน่งใดตำแหน่งหนึ่งก่อนที่เด็กจะนั่ง

อุปกรณ์กันกระแทกด้านข้าง (L.S.P.) → 10

หากอุปกรณ์กันกระแทกด้านข้าง (13) เบียดกับประตูรถหรือวางพื้นที่อยู่ของเบาะนั่งผู้โดยสาร คุณสามารถถอดออกได้ ในการดำเนินการ ให้กดปุ่มปล่อยอุปกรณ์กันกระแทกด้านข้าง (14) ซึ่งปุ่มนี้สามารถเข้าถึงได้โดยการถอดฝาปิดของพนักพิงออก ในการติดตั้ง L.S.P. (13) กลับคืนไปยังคาร์ซีท ให้ทำตามคำแนะนำในการถอดแต่ใช้ลำดับย้อนกลับ

พนักพิงศีรษะที่ปรับเอนได้ → 6

พนักพิงศีรษะที่ปรับเอนได้ (15) จะช่วยป้องกันไม่ให้ศีรษะของเด็กได้รับอันตรายจากอาการพลิกไปข้างหน้าระหว่างการนอนหลับ

การปรับเอนสองารถปรับตั้งได้สามตำแหน่ง

หากต้องการปรับพนักพิงศีรษะที่ปรับเอนได้ (15) ให้ยกขึ้นแล้วเลื่อนไปข้างหน้าหรือข้างหลังไปยังตำแหน่งที่ต้องการ

🔔 ศีรษะของเด็กควรสัมผัสกับพนักพิงศีรษะที่ปรับเอนได้อย่างเสมอ

การถอดและการใส่ปลอกหุ้มคาร์ซีท

ปลอกคาร์ซีทประกอบด้วย 4 ส่วน (ที่พนักพิงศีรษะ (2 ซิม), พนักพิง, บุสเตอร์) โดยแต่ละส่วนยึดไว้ในตำแหน่งต่าง ๆ ด้วยกระดุมแบบกด ตีนตุ๊กแก และ สายยางยึด จะสามารถถอดชิ้นใด ๆ ของปลอกหุ้มออกได้

ในการใส่ปลอกหุ้มกลับคืน ให้ทำตามคำแนะนำในการถอดปลอกหุ้มแต่ใช้ลำดับย้อนกลับ

🔔 ปลอกหุ้มสามารถซักล้างได้ที่อุณหภูมิ 30 °C ด้วยโปรแกรมการซักที่อ่อนโยนเท่านั้น มิฉะนั้นแล้วอาจทำให้ปลอกหุ้มสัทได้ โปรดซักล้างปลอกหุ้มแยกต่างหากจากผ้าอื่น ๆ และห้ามอบแห้งในเครื่องอบผ้าหรือตากแดดโดยตรง!

กฎระเบียบในการกำจัดผลิตภัณฑ์และการรับประกันโดยผู้ผลิต

CYBEX GmbH (Riedingerstr. 18, 95448 ไบรอยท์, เยอรมนี) รับประกันผลิตภัณฑ์นี้ให้คุณเป็นเวลา 3 ปี การรับประกันจะใช้ได้ในประเทศที่ผลิตภัณฑ์นี้ถูกจำหน่ายเป็นครั้งแรกให้กับลูกค้าผ่านผู้ค้าปลีก เนื้อหาของการรับประกันและข้อมูลสำคัญทั้งหมดที่จำเป็น สำหรับการเอาประกัน สามารถดูได้ที่โฮมเพจของเรา go.cybex-online.com/manufacturer-warranty-car-seats ถ้ามีการรับประกันแสดงอยู่ในรายละเอียดผลิตภัณฑ์ สิทธิทางกฎหมายของคุณที่มีต่อเราในเรื่องสินค้าบกพร่องนั้นจะไม่ได้รับผลกระทบ

กรุณาศึกษากฎระเบียบในการกำจัดผลิตภัณฑ์ในประเทศของคุณ

CHỨNG NHẬN

UN R129/04

CYBEX Solution G2

Kích cỡ: 100 cm - 150 cm

Tuổi: từ khoảng 3 tuổi đến khoảng 12 tuổi

Cảm ơn bạn đã chọn sản phẩm ghế xe trẻ em **Solution G2**.

Hãy đọc kỹ hướng dẫn sử dụng này trước khi lắp ghế ngồi xe hơi cho trẻ em vào xe của bạn và luôn giữ hướng dẫn sử dụng để tham khảo sau này.

! THÔNG TIN QUAN TRỌNG

- Nếu không có sự phê chuẩn của Cơ Quan Phê Chuẩn Loại Sản Phẩm, không được phép sửa đổi hoặc bổ sung ghế xe này.
- Để bảo vệ an toàn cho con của bạn, bạn cần sử dụng ghế xe trẻ em theo đúng hướng dẫn trong cuốn sổ tay này.
- Không sử dụng trước khi đứa trẻ đạt chiều cao 100 cm.
- Chỉ có thể lắp ghế xe trẻ em này trên các ghế xe được phép sử dụng cho các hệ thống buộc giữ trẻ em theo sổ tay hướng dẫn sử dụng chiếc xe đó.
- Chỉ thích hợp với các loại ghế xe có các dây buộc ba điểm tự động đã được chấp thuận cho sử dụng theo Quy Chế Liên Hợp Quốc số R16 hoặc tiêu chuẩn tương đương.
- Không sử dụng bất kỳ điểm tiếp xúc chịu lực nào ngoài những điểm mô tả trong phần hướng dẫn và được đánh dấu trên phần buộc giữ trẻ em.
- Phần tựa lưng của ghế ô tô phải tiếp xúc với phần tựa lưng của phương tiện.
- Dây thắt qua vai phải chạm lên phía trên và ngã ra phía sau. Không bao giờ được chạy về phía điểm chốt phía trên trên chiếc xe.
- Khóa dây của xe không bao giờ được vắt ngang qua phần đánh dấu dây buộc của ghế ngồi. Nếu dây buộc quá dài, có nghĩa là loại ghế xe trẻ em đó không phù hợp sử dụng ở vị trí này trong xe. Nếu không biết chắc, vui lòng liên lạc với hãng sản xuất dụng cụ buộc giữ trẻ em.
- Dây buộc ba điểm chỉ được phép chạy qua các hướng quy định. Hướng dây buộc được mô tả chi tiết trong sổ tay này và được đánh dấu màu xanh lá cây trên ghế xe trẻ em.
- Dây thắt qua đùi phải vắt ngang qua vùng háng của em bé càng thấp càng tốt để bảo vệ tối ưu trong trường hợp xảy ra tai nạn.
- Trước mỗi hành trình, hãy bảo đảm phần dây thắt ba điểm của xe đã được điều chỉnh đúng và vừa khít với người của em bé. Không bao giờ được xoắn dây!

- Chỉ có phần tựa đầu đã điều chỉnh phù hợp mới có thể bảo vệ em bé và giúp em bé thoải mái ở mức tối đa, đồng thời bảo đảm các dây thắt qua vai luôn vừa khít.
- Phải luôn buộc giữ ghế xe trẻ em đúng cách trong xe ngay cả khi không sử dụng.
- Luôn bảo đảm ghế xe trẻ em không bị kẹt khi đóng cửa xe hoặc điều chỉnh ghế phía sau.
- Ghế xe dành cho trẻ em cũng được kiểm nghiệm và công nhận mà không cần các Bộ Phận Bảo Vệ Chống Va Đập Hai Bên.
- Hành lý hoặc bất kỳ đồ vật nào khác trong xe phải luôn được giữ chắc. Nếu không, chúng có thể văng ra trong xe gây thương vong.
- Không bao giờ được sử dụng ghế xe trẻ em mà không có tấm bọc ghế. Bảo đảm chỉ sử dụng tấm bọc ghế CYBEX nguyên bản, vì tấm bọc này là bộ phận chính của chiếc ghế.
- Không bao giờ để em bé của bạn ở trong xe mà không có người trông coi.
- Các bộ phận trong hệ thống buộc giữ trẻ em nóng lên khi bị nắng chiếu và có thể gây phỏng da cho em bé. Bảo vệ em bé và ghế xe tránh tiếp xúc với ánh nắng mặt trời trực tiếp.
- Tai nạn có thể gây hư hỏng cho ghế xe trẻ em mà không thể nhìn được bằng mắt thường. Vui lòng thay ghế xe trẻ em sau khi xảy ra tai nạn. Nếu không biết chắc, vui lòng liên lạc với đại lý bán xe hoặc nhà sản xuất.
- Không sử dụng ghế xe trẻ em này quá 9 năm. Ghế xe trẻ em bị tác động nhiều trong vòng đời sản phẩm, dẫn đến các thay đổi về chất lượng vật liệu.
- Có thể làm sạch các bộ phận nhựa bằng xà bông có nồng độ nhẹ và nước ấm. Không bao giờ sử dụng thuốc tẩy hoặc xà bông có nồng độ mạnh!
- Trên một số loại ghế xe làm bằng vật liệu dễ bị hư hỏng, ghế xe trẻ em có thể để lại các vết hằn và/hoặc gây bọt màu. Để tránh tình trạng này, bạn có thể đặt một chiếc mền, khăn lau hoặc vật dụng tương tự ở phía dưới ghế xe trẻ em để bảo vệ ghế xe.

CÁC BỘ PHẬN SẢN PHẨM → 1

- | | |
|--|--|
| (1) Cần điều chỉnh | (11) Rãnh Luồn Dây Buộc Qua Đùi |
| (2) Phần tựa lưng | (12) Bộ Phận Hoa Tiêu cho Dây Buộc Qua Vai |
| (3) Tay xách | (13) Bảo vệ chống va đập hai bên (L.S.P.) |
| (4) Phần Ghế Nâng | (14) Nút Nhà Bộ Phận Bảo Vệ Chống Va Đập Hai Bên |
| (5) Các Cần Khóa ISOFIX | (15) Phần tựa đầu có thể ngả ra sau |
| (6) Các Điểm Giữ ISOFIX | (16) Khoang Đựng Cẩm Nang Hướng Dẫn Sử Dụng |
| (7) Đèn Chi Báo An Toàn ISOFIX | |
| (8) Nút Nhà ISOFIX | |
| (9) Phần tựa đầu có thể điều chỉnh | |
| (10) Bộ Phận Điều Chỉnh Chiều Cao của Phần Tựa Đầu | |

VỊ TRÍ ĐÚNG TRONG XE

Đây là Hệ Thống Buộc Giữ Trẻ em Tăng Cường Cỡ i. Hệ thống này đã được phê chuẩn theo Quy Chế số R129/04 của Liên Hợp Quốc cho sử dụng trong các ghế xe tương thích với Cỡ i theo chỉ định của hãng sản xuất chiếc xe trong số tay hướng dẫn sử dụng của chiếc xe. Nếu xe của bạn không có vị trí ngồi Cỡ i, vui lòng xem Danh Sách Loại xe. Bạn có thể truy cập vào phiên bản mới nhất tại go.cybex-online.com/solution-g2-car-compatibility.

Với các cần khóa ISOFIX ở vị trí gập vào, có thể sử dụng ghế xe trẻ em trên các ghế xe có trang bị dây buộc ba điểm tự động. Để sử dụng ISOFIX, vui lòng xem danh sách loại xe để biết các loại xe hợp lệ.

 Đối với trẻ có chiều cao hơn 135 cm, ghế xe trẻ em có thể không còn tương thích với xe như trước.

Vui lòng kiểm tra danh sách loại phương tiện nhằm đảm bảo có thể sử dụng ghế ô tô mà không bị hạn chế ở tất cả các tư thế tựa đầu. Trong các trường hợp ngoại lệ, cũng có thể sử dụng ghế xe trẻ em ở trên ghế hành khách phía trước. Luôn tuân thủ các khuyến cáo của hãng sản xuất xe.

MANG THEO GHẾ Ô TÔ VÀ CÁCH MŨI → 2

Có thể gập ghế ô tô để mang theo. Kéo cần điều chỉnh (1) và gập phần tựa lưng (2) xuống cho đến khi phần tựa lưng khớp vào vị trí và phát ra tiếng "LÁCH CÁCH".

 Đảm bảo tháo khay giữ cốc (nếu được lắp trên ghế ô tô) trước khi gập ghế ô tô.

Sử dụng tay xách (3) nằm ở mặt sau của ghế ô tô để mang ghế theo. Để mở ghế ô tô, hãy kéo cần điều chỉnh (1) và mở phần tựa lưng (2) cho đến khi phần tựa lưng khớp vào vị trí và phát ra tiếng "LÁCH CÁCH".

LẮP GHẾ XE TRẺ EM TRONG XE → 3,4

- Luôn bảo đảm...
 - các phần tựa lưng trong chiếc xe được khóa ở vị trí thẳng đứng.
 - Khi lắp ghế xe trẻ em ở ghế hành khách phía trước, bạn có thể điều chỉnh ghế xe ra xa hết cỡ mà không làm vướng dây đeo.
- Sử dụng cần điều chỉnh (1) ở dưới ghế nâng (4) và kéo hai tay khóa ISOFIX (5) xa hết cỡ.
- Bây giờ, xoắn hai tay khóa của ISOFIX sao cho (5) 180° hướng về phía các điểm giữ ISOFIX (6).
- Đặt ghế xe trẻ em trên ghế thích hợp trong chiếc xe.
- Đẩy hai tay khóa (5) vào trong các Điểm giữ ISOFIX (6) cho đến khi khóa vào vị trí và nghe thấy tiếng "CÁCH".
- Sử dụng cần điều chỉnh (1) và đẩy ghế ô tô tựa vào ghế phương tiện cho đến khi ghế ô tô và phần tựa lưng được căn chỉnh sao cho thẳng.

 Nếu vướng vào phần tựa đầu của xe, hãy kéo lên trên xa hết cỡ hoặc tháo hẳn ra (trừ khi đặt trong ghế xe hướng mặt về phía sau).

- Bảo đảm ghế xe trẻ em đã được giữ chắc bằng cách thử kéo ghế ra khỏi các Điểm giữ (6). Các đèn chỉ báo an toàn màu xanh lá cây (7) phải có thể nhìn thấy rõ ở cả hai bên ghế.
- Trong trường hợp sử dụng ghế mà không cần dùng tới ISOFIX, có thể cắt đi ở dưới đáy ghế.

 ISOFIX giúp tạo điểm kết nối với chiếc xe để tăng độ an toàn cho em bé của bạn. Em bé vẫn cần phải được buộc giữ chắc bằng dây buộc ba điểm của chiếc xe.

THÁO GHẾ XE TRẺ EM RA KHỎI XE → 3,4

Thực hiện các bước lắp đặt theo thứ tự ngược lại.

- Mở khóa các Cần Khóa ISOFIX (5) ở cả hai bên bằng cách đẩy các Nút Nhà ISOFIX (8) đồng thời kéo chúng ngược trở lại.
- Kéo ghế ra khỏi các Điểm Giữ ISOFIX (6).
- Tháo ghế xe trẻ em ra và đẩy các Cần Khóa ISOFIX (5) hết cỡ về phía sau vào trong vị trí vận chuyển.

ĐIỀU CHỈNH PHẦN TỰA ĐẦU → 6,7

Có thể điều chỉnh Phần tựa đầu Có thể điều chỉnh được (9) bằng cách sử dụng bộ phận Điều Chỉnh Chiều Cao của Phần tựa đầu (10) ở phía sau Phần tựa đầu (9). Điều chỉnh phần tựa đầu sao cho duy trì khoảng cách tối đa. 2 cm là khoảng cách giữa vai của em bé và phần tựa đầu.



⚠ Vẫn có thể điều chỉnh được chiều cao của phần tựa đầu khi lắp ghế trong xe.

CÁCH LẮP ĐÚNG

100 cm - 150 cm



CHỐT BỘ PHẬN KHÓA TRẺ EM VÀO → 8,9

- Vòng dây buộc quanh em bé và dứt phần lưỡi khóa vào trong ổ khóa. Phải khóa dây đúng cách và phải nghe thấy tiếng "CACH".
- Đặt dây buộc đùi vào rãnh dẫn dây buộc đùi màu xanh lá cây (11) của ghế xe trẻ em.
- Thắt chặt dây an toàn vòng ngang hông.
- Ở bên phía ghế xe trẻ em bên cạnh phần khóa dây, dây buộc vai và dây buộc đùi phải cùng được luồn vào trong rãnh dẫn dây buộc đùi (11).
- Luồn dây buộc vai qua rãnh dẫn dây buộc vai (12) cho đến khi dây nằm bên trong rãnh dẫn.
- Thắt chặt dây an toàn vắt chéo qua vai.
- Bảo đảm dây buộc vai vắt ngang qua bả vai của em bé chứ không chạm vào cổ của em bé. Nếu cần, điều chỉnh chiều cao của phần tựa đầu (9) để thay đổi vị trí dây.

ĐIỀU CHỈNH CÁC VỊ TRÍ NGÀ → 5

Ghế ô tô này đi kèm nhiều tư thế ngồi khác nhau.

- Để đặt ghế xe trẻ em ở vị trí ngả mong muốn, nhấn cần điều chỉnh (1) ở mặt dưới khu vực phía trước của ghế nâng (4) và kéo ghế xe trẻ em về phía trước.
- Để đưa ghế xe trẻ em từ vị trí ngả ra về vị trí ngồi, hãy nhấn lại cần điều chỉnh (1) và hướng ghế lên trên bằng áp lực nhẹ vào ghế nâng (4).

⚠ Ghế xe trẻ em phải được điều chỉnh theo một trong các tư thế ngồi trước khi trẻ ngồi vào.

BỘ PHẬN BẢO VỆ CHỐNG VA ĐẬP HAI BÊN (L.S.P.) → 10

Nếu phần Bảo Vệ Chống Va Đập Hai Bên (13) làm vướng cửa xe hoặc nếu ảnh hưởng đến không gian trên ghế hành khách, có thể tháo ra. Để làm như vậy, bấm Nút Nhả bộ phận Bảo Vệ Chống Va Đập Hai Bên (14). Để tiếp cận nút này, cần phải tháo tấm bọc phần tựa lưng ra (2). Để lắp lại L.S.P. (13) vào ghế, hãy làm theo các hướng dẫn tháo ra theo thứ tự ngược lại.

PHẦN TỰA ĐẦU NGẢ RA → 6

Phần Tựa Đầu Ngả Ra (15) giúp tránh để đầu em bé bị gập về phía trước khi ngủ gây nguy hiểm.

Có thể định vị phần tựa đầu theo một trong 2 vị trí.

Để điều chỉnh phần tựa đầu có thể ngả ra sau (15), hãy nhấn phần tựa đầu lên và trượt về phía trước hoặc phía sau sao cho phù hợp với tư thế mong muốn.

⚠ Đầu của em bé bao giờ cũng nên tiếp xúc với Phần Tựa Đầu Ngả Ra.

THÁO VÀ LẮP LẠI TẤM BỌC GHẾ

Phần vỏ ngoài của ghế ô tô gồm bốn bộ phận (phần tựa đầu (x2), phần tựa lưng, phần ghế nâng). Những bộ phận này được cố định ở một số vị trí bằng khay bấm, dây khóa Velcro và dây đai co giãn. Sau khi đã nhả tất cả phụ kiện gắn kèm ra, có thể tháo từng bộ phận của tấm bọc.

Để lắp tấm bọc lại vào ghế, làm theo các hướng dẫn về tháo tấm bọc theo thứ tự ngược lại.

⚠ Chỉ được phép giặt tấm bọc ở nhiệt độ 30 °C và ở chế độ giặt nhẹ nhàng, nếu không có thể làm phần vải của tấm bọc bị bọt màu. Vui lòng không giặt chung tấm bọc với các đồ vật khác và không sấy khô trong máy sấy hoặc hong khô dưới nắng mặt trời trực tiếp!

BẢO HÀNH CỦA NHÀ SẢN XUẤT VÀ QUY ĐỊNH VỀ VỨT BỎ

CYBEX GmbH (Riedingerstr. 18, 95448 Bayreuth, Đức) bảo hành cho sản phẩm này trong 3 năm. Bảo hành có giá trị ở quốc gia nơi sản phẩm này được bán cho khách hàng lúc ban đầu qua một cơ sở bán lẻ. Nội dung bảo hành và tất cả các thông tin quan trọng cần thiết để thực hiện bảo hành có trên trang chủ của chúng tôi tại: go.cybex-online.com/manufacturer-warranty-car-seats. Nếu trong phần mô tả sản phẩm có nội dung bảo hành, các quyền pháp lý của bạn đối với việc kiện chúng tôi về các lỗi sản phẩm vẫn không thay đổi.

Vui lòng tuân thủ các quy định về vứt bỏ rác thải tại quốc gia của bạn.

PENSIJILAN

UN R129/04

CYBEX Solution G2

Saiz: 100 cm – 150 cm

Umur: Umur dari lebih kurang 3 tahun hingga lebih kurang 12 tahun

Terima kasih kerana memilih **Solution G2** sebagai pilihan kerusi kanak-kanak anda.

Baca panduan pengguna ini dengan teliti sebelum memasang kerusi kereta di dalam kenderaan anda dan sentiasa simpan di tangan untuk rujukan masa depan.

MAKLUMAT PENTING

- Tanpa kelulusan Pihak Berkuasa Kelulusan Jenis, kerusi keselamatan kanak-kanak mungkin tidak diubah suai atau ditambah dalam apa-apa cara.
- Untuk melindungi anak anda dengan sebaik-baiknya, amat penting bagi anda menggunakan kerusi kanak-kanak seperti yang diterangkan dalam manual ini.
- Jangan guna selagi tinggi kanak-kanak belum mencecah 100 cm.
- Kerusi keselamatan kanak-kanak ini hanya boleh dipasang pada kerusi kenderaan yang diluluskan untuk kegunaan sistem halangan kanak-kanak mengikut manual kenderaan.
- Hanya sesuai untuk kerusi kenderaan dengan tali pinggang keledar tiga titik yang diluluskan selaras dengan Peraturan UN No. 16 atau standard yang setara.
- Jangan gunakan sebarang titik sentuh galas muatan selain daripada yang diterangkan dalam Panduan pengguna dan ditandakan pada kerusi keselamatan kanak-kanak.
- Sandaran belakang kerusi kereta haruslah bersentuhan dengan sandaran belakang kenderaan.
- Tali bahu keledar mesti dilalukan ke arah atas dan di belakang tempat condongnya. Tali bahu keledar itu tidak boleh sekali-kali dilalukan ke depan ke titik atas tali pinggang keledar di dalam kenderaan anda.
- Kancing tali pinggang keledar kenderaan tidak sekali-kali boleh menyilangi panduan tali pinggang keledar kerusi tersebut. Jika libas tali pinggang keledar terlalu panjang, kerusi kanak-kanak tidak sesuai untuk digunakan dalam kedudukan ini di dalam kenderaan. Sekiranya ragu-ragu sila hubungi pembuat kerusi keselamatan kanak-kanak ini.
- Tali pinggang keledar tiga titik mesti melalui turutan yang ditetapkan. Turutan tali pinggang keledar diterangkan secara terperinci dalam manual ini dan ditandakan dengan warna hijau pada kerusi kanak-kanak.
- Tali riba keledar mestilah diletakkan betul-betul di bawah melintang lipatan paha anak anda untuk kesan yang optimum sekiranya berlaku kemalangan.
- Sebelum setiap kali penggunaan, pastikan tali pinggang keledar tiga titik dilaraskan dengan betul dan terpasang dengan kemas pada badan kanak-kanak. Jangan sekali-kali memintal tali pinggang keledar itu!
- Hanya penyandar kepala yang dilaraskan secara optimum boleh menawarkan perlindungan dan keselesaan yang maksimum kepada anak anda sambil memastikan tali bahu keledar dipasang dengan baik.
- Kerusi kanak-kanak mesti sentiasa dipasang dengan kemas di dalam kenderaan walaupun tidak digunakan.
- Sentiasa pastikan kerusi kanak-kanak tidak terjepit apabila menutup pintu kereta atau melaraskan kerusi belakang.
- Kerusi kanak-kanak juga telah diuji dan diluluskan tanpa Perlindungan Impak Sisi Linear.
- Bagasi atau mana-mana objek lain di dalam kenderaan perlu sentiasa berada pada kedudukannya dengan kemas. Jika tidak, objek tersebut mungkin tercampak di dalam kereta, yang boleh menyebabkan kecederaan maut.
- Kerusi keselamatan kanak-kanak tidak boleh digunakan tanpa pelindung kerusi. Pastikan hanya pelapik kerusi CYBEX asli digunakan, kerana pelapik ialah elemen penting daripada fungsi kerusi.
- Jangan sekali-kali tinggalkan anak anda tanpa pengawasan di dalam kereta.
- Bahagian pada sistem kekangan kanak-kanak boleh panas jika terdedah kepada cahaya matahari dan boleh membuat kulit anak anda melecur. Lindungi anak anda dan kerusi keselamatan kanak-kanak daripada pendedahan cahaya matahari terus.
- Kemalangan boleh menyebabkan kerosakan kepada kerusi keselamatan kanak-kanak yang tidak boleh dikenal pasti dengan mata kasar. Sila gantikan kerusi selepas kemalangan. Sekiranya ragu-ragu, sila rujuk wakil penjual anda atau pengeluar.
- Jangan guna kerusi kanak-kanak ini untuk kanak-kanak melebihi 9 tahun. Kerusi kanak-kanak terdedah kepada tekanan yang tinggi semasa hayat produknya, yang menyebabkan perubahan dalam kualiti bahan dengan peningkatan umur.

- Bahagian plastik boleh dibersihkan dengan bahan pencuci yang lembut dan air suam. Jangan sekali-kali gunakan bahan pencuci yang kasar atau peluntur!
- Pada sesetengah kerusi kenderaan yang dibuat daripada bahan sensitif, penggunaan kerusi keselamatan kanak-kanak boleh meninggalkan tanda dan/atau menyebabkan penyahwarnaan. Untuk mencegah perkara ini, anda boleh meletakkan selimut atau tuala atau yang seumpamanya di bawah kerusi kanak-kanak untuk melindungi kerusi kenderaan.

BAHAGIAN PRODUK → 1

- | | |
|--|--|
| (1) Pemegang pelarasan | (11) Panduan Tali Riba Keledar |
| (2) Sandaran belakang | (12) Panduan Tali Bahu Keledar |
| (3) Pemegang Bawa | (13) Perlindungan Impak Sisi Linear (L.S.P.) |
| (4) Penggalak | (14) Butang Pelepas Perlindungan Impak Sisi |
| (5) Lengan Penguncian ISOFIX | (15) Penyandar Kepala Boleh Condong |
| (6) Titik Penambat ISOFIX | (16) Ruang Penyimpanan Panduan Pengguna |
| (7) Penunjuk Keselamatan ISOFIX | |
| (8) Butang Pelepas ISOFIX | |
| (9) Penyandar Kepala Boleh Laras | |
| (10) Pelaras Ketinggian Penyandar Kepala | |

KEDUDUKAN YANG BETUL DI DALAM KENDERAAN

Ini ialah Sistem Halangan Kanak-Kanak Dipertingkatkan i-Size. Sistem ini diluluskan mengikut No. Peraturan UN. 129/04 Peraturan UN penggunaan dalam kedudukan kerusi kenderaan yang serasi i-Size seperti yang dinyatakan oleh pengeluar kenderaan dalam manual pengguna kenderaan mereka. Jika kenderaan anda tidak mempunyai kedudukan kerusi i-Size, sila lihat Senarai Jenis kenderaan yang dilampirkan. Anda boleh mendapatkan versi terkini daripada go.cybex-online.com/solution-g2-car-compatibility.

Dengan lengan penguncian ISOFIX boleh sentap kerusi keselamatan kanak-kanak boleh digunakan pada kerusi kenderaan yang dilengkapi dengan tali pinggang keledar tiga titik automatik. Untuk menggunakan ISOFIX, sila rujuk senarai jenis kenderaan yang untuk kenderaan yang diluluskan.

 Di atas ketinggian kanak-kanak 135 cm, keserasian antara tempat duduk kereta dan kenderaan anda mungkin berkurangan.

Sila semak senarai jenis kenderaan untuk mengetahui sama ada kerusi kereta boleh digunakan tanpa sekatan atau tidak dalam semua kedudukan sandaran kepala. Dalam keadaan yang luar biasa, kerusi kanak-kanak boleh juga di-

gunakan pada kerusi penumpang depan. Sentiasa patuhi saranan pengilang kenderaan.

BAWA DAN BUKA KERUSI KERETA → 2

Kerusi kereta boleh dilipat untuk dibawa. Tarik pemegang pelarasan **(1)** dan lipat sandaran belakang ke bawah **(2)** sehingga masuk ke tempatnya dan bunyi "KLIK" kedengaran.

 Pastikan bahawa sebelum melipat kerusi kereta, pemegang cawan, jika dipasang pada kerusi kereta, telah dikeluarkan.

Gunakan pemegang bawa **(3)** yang terletak di bahagian belakang kerusi kereta untuk membawa kerusi. Untuk membuka kerusi kereta, tarik pemegang pelarasan **(1)** dan buka sandaran belakang **(2)** sehingga masuk ke tempatnya dan bunyi "KLIK" kedengaran.

MEMASANG KERUSI KANAK-KANAK DI DALAM KENDERAAN → 3,4

1. Sentiasa pastikan bahawa...
 - penyandar di dalam kenderaan yang dikunci dalam kedudukan menegaknya.
 - semasa memasang kerusi kanak-kanak pada kerusi penumpang depan, laraskan kerusi itu ke belakang sejauh yang mungkin tanpa menjejaskan penghalauan tali pinggang keledar.
 2. Gunakan pemegang pelarasan **(1)** di bawah penggalak **(4)** dan tarik dua lengan penguncian ISOFIX **(5)** sejauh yang mungkin.
 3. Sekarang putar lengan penguncian ISOFIX **(5)** 180° supaya lengan penguncian itu menghadap ke arah titik penambat ISOFIX **(6)**.
 4. Letakkan kerusi kanak-kanak di atas kerusi yang sesuai di dalam kereta.
 5. Tekan dua lengan penguncian ISOFIX **(5)** ke dalam titik penambat ISOFIX **(6)** sehingga lengan penguncian itu terkunci pada tempatnya dan kedengaran bunyi "KLIK".
 6. Gunakan pemegang pelarasan **(1)** dan tolak kerusi kereta terhadap kerusi kenderaan sehingga betul-betul selari dengan sandaran belakang.
-  Jika penyandar kepala kenderaan menghalangnya, tarik ke atas sejauh yang mungkin atau tanggalkan sepenuhnya (kecuali untuk kerusi menghadap ke belakang).
7. Pastikan kerusi diketatkan dengan cuba untuk menariknya keluar dari titik penambat ISOFIX **(6)**. Penunjuk keselamatan berwarna hijau **(7)** mesti dapat dilihat dengan jelas pada kedua-dua sisi kerusi tersebut.
 8. Sekiranya kerusi digunakan tanpa ISOFIX, kerusi itu boleh disimpan di bahagian bawah kerusi.

💡 Dengan menggunakan ISOFIX, sambungan kepada kenderaan diwujudkan dan dapat meningkatkan keselamatan anak anda. Anak anda masih perlu dikukuhkan dengan tali pinggang keledar tiga titik kenderaan.

MENGLUARKAN KERUSI KANAK-KANAK DARIPADA KENDERAAN ➡ 3,4

Jalankan langkah-langkah pemasangan dalam urutan terbalik.

1. Buka kunci Lengan Penguncian ISOFIX (5) pada kedua-dua sisi dengan menekan butang pelepas ISOFIX (8) dan menariknya semula secara serentak.
2. Tarik kerusi jauh daripada Titik Penambat ISOFIX (6).
3. Keluarkan kerusi kanak-kanak dan tolak Lengan Pengunci ISOFIX (5) kembali ke kedudukan angkat sepenuhnya.

MELARASKAN PENYANDAR KEPALA ➡ 6,7

Penyandar Kepala (9) boleh dilaraskan dengan menggunakan pelaras ketinggian penyandar kepala (10) di bahagian belakang penyandar kepala (9). Laraskan penyandar supaya ada jarak maksimum 2 cm di antara bahu kanak-kanak dan penyandar kepala itu.

💡 Ketinggian penyandar kepala masih boleh dilaraskan semasa kerusi kanak-kanak dipasang di dalam kereta.

MOD PEMASANGAN YANG BETUL

100 cm – 150 cm



MENGUKUHKAN KEDUDUKAN ANAK ➡ 8,9

1. Lalukan tali pinggang keledar kenderaan di sekeliling anak anda dan masukkan lidah tali pinggang keledar ke dalam kancing tali pinggang keledar. Tali pinggang keledar itu mesti terkunci di tempatnya apabila kedengaran bunyi "KLIK".
2. Letakkan tali riba keledar mengikut panduan tali riba keledar berwarna hijau (11) daripada kerusi kanak-kanak.
3. Tarik tali riba dengan ketat.

4. Di bahagian tepi kerusi kereta di sebelah kancing tali pinggang dan tali bahu keledar mesti dimasukkan bersama-sama di dalam panduan tali keledar riba (11).
5. Masukkan tali keledar bahu melalui panduan tali keledar bahu (12) sehingga masuk ke dalam panduan tali keledar.
6. Tarik tali bahu dengan ketat.
7. Pastikan tali keledar bahu dilalukan pada tulang selangka anak anda dan tidak menyentuh leher anak anda. Jika perlu, laraskan ketinggian penyandar kepala (9) untuk menukar kedudukan tali keledar.

MENYESUAIKAN KEDUDUKAN BERDIRI ➡ 5

Kerusi kereta ini mempunyai pelbagai kedudukan duduk.

1. Untuk meletakkan tempat duduk kereta pada kedudukan baring yang diingini, tekan pemegang pelarasan (1) di bahagian bawah bahagian hadapan penggalak (4) dan tarik tempat duduk kereta ke hadapan.
2. Untuk mengembalikan tempat duduk kereta dari kedudukan baring ke posisi duduk, tekan pemegang pelarasan (1) sekali lagi dan arahkan tempat duduk ke atas dengan tekanan ringan terhadap penggalak (4).

💡 Kerusi kereta perlu dilaraskan kepada salah satu posisi duduk sebelum kanak-kanak itu duduk.

PERLINDUNGAN IMPAK SISI LINEAR (L.S.P) ➡ 10

Jika Perlindungan Impak Sisi (13) menyebabkan masalah pada pintu kereta atau ruang kerusi penumpang menjadi sempit, ia boleh ditanggalkan. Untuk melakukannya, tekan Butang Pelepas Perlindungan Impak Sisi (14). Untuk mencapai butang ini, pelapik penyandar belakang perlu ditanggalkan. Untuk memasang L.S.P semula (13) kepada kerusi kanak-kanak, ikut arahan untuk menanggalkannya dalam urutan berlawanan.

PENYANDAR KEPALA BOLEH CONDONG ➡ 6

Penyandar Kepala Boleh Condong (15) membantu untuk menghalang kepada kanak-kanak daripada tertunduk ke depan secara berbahaya semasa tidur. Penyandar boleh ditetapkan pada dua kedudukan.

Untuk melaraskan penyandar kepala boleh condong (15), angkat dan luncurkan penyandar kepala ke depan atau belakang ke kedudukan yang diingini.

💡 Kepala kanak-kanak hendaklah sentiasa menyentuh Penyandar Kepala Boleh Condong.

MENANGGALKAN DAN MEMASANG SEMULA PELAPIK KERUSI

Penutup kerusi kereta terdiri daripada empat bahagian (penyandar kepala (x2), sandaran belakang, penggalak). Bahagian ini terletak di pelbagai kedudukan di tepi stad tekan, Velcro dan tali elastik. Apabila semua lekapan telah dilepaskan, bahagian berasingan pada pelapik boleh ditanggalkan.

Untuk memasang semula pelapiknya pada kerusi, ikut arahan pengeluaran mengikut urutan terbalik.



Pelapiknya hanya boleh dibasuh pada suhu 30 °C dengan program basuh lembut, jika tidak fabrik pelapik itu akan berubah warna. Sila basuh pelapik secara berasingan daripada pakaian lain dan jangan keringkan di dalam mesin pengering atau di bawah sinaran matahari!

WARANTI DAN PERATURAN PELUPUSAN PENGILANG

CYBEX GmbH (Riedingerstr. 18, 95448 Bayreuth, Jerman) memberikan jaminan produk selama 3 tahun. Waranti ini sah di negara produk ini dijual pada awalnya oleh peruncit kepada pelanggan. Kandungan jaminan dan semua maklumat penting yang diperlukan untuk pengesahan jaminan boleh didapati pada halaman utama kami di go.cybex-online.com/manufacture-warranty-car-seats.

Jika waranti ditunjukkan dalam penerangan artikel, hak undang-undang terhadap kami kerana kecacatan kekal tidak terjejas.

Sila patuhi peraturan pelupusan sisa di negara anda.

ՀԱՎԱՍՏԱԳՐՈՒՄ

UN R129/04

CYBEX Solution G2

Չափաը՝ 100 սմ – 150 սմ

Տարիքը՝ մոտ. 3 տարեկանից մինչև մոտ. 12 տարեկան

Շնորհակալություն մեքենայի մանկական նստատեղ ընտրելիս **Solution G2-ն** ընտրելու համար:

Նախքան մեքենայի նստատեղը ձեր մեքենայի մեջ տեղադրելը՝ ուշադիր կարդացե՛ք այս օգտագործողի ձեռնարկը և միշտ պահե՛ք այն ձեռքի տակ՝ հետագա տեղեկության համար:

ԿԱՐԱՆՈՐ ՏԵՂԵԿՈՒԹՅՈՒՆ

- Առանց Տեսակը հաստատող մարմնի հավանության չի կարելի ձևակոխել կամ որևէ բան ավելացնել մեքենայի մանկական նստատեղի վրա:
- Ձեր երեխայի պատշաճ պաշտպանվածությունն ապահովելու համար միանգամայն կարևոր է, որ դուք օգտագործեք մեքենայի մանկական նստատեղը ձեռնարկում նկարագրվածի համաձայն:
- Մի՛ օգտագործեք, եթե երեխայի հասակը 100 սմ-ից պակաս է:
- Մեքենայի մանկական նստատեղը կարելի է տեղադրել միայն տրանսպորտային միջոցի այնպիսի նստատեղերի վրա, որոնք հաստատված են երեխաների համար պասիվ անվտանգության համակարգերի օգտագործման համար՝ ըստ տրանսպորտային միջոցի ուղեցույցի:
- Չարմար է միայն տրանսպորտային միջոցների նստատեղերի համար, որոնք ունեն ավտոմատ երեք կետանոց գոտիներ, որոնք հաստատված են ՄՎԿ-ի թիվ 16 կանոնակարգի կամ համանման չափանիշների համաձայն:
- Մի օգտագործեք բեռ կրող այլ կոնսուկտային կետեր, բացառությամբ հրահանգներում նկարագրված և երեխայի համար պասիվ անվտանգության համակարգի վրա նշված կետերից:
- Մեքենայի նստատեղի թիվնակը պետք է շփվի մեքենայի մեջքի նստատեղի հետ:
- Ուսագոտին պետք է ձգվի դեպի վեր և ամրանա մեջքին: Մեքենայի մեջ այն երբեք չպետք է ձգվի առաջ՝ դեպի գոտու վերին կետը:

- Մեքենայի գոտու ամրակը երբեք չպետք է անցնի նստատեղի խրոցի միջով: Եթե գոտու լեզվակը չափազանց երկար է, ապա մանկական նստատեղը հարմար չէ մեքենայում այս դիրքում օգտագործելու համար: Կասկած ունենալու դեպքում խնդրում ենք կապ հաստատել պասիվ անվտանգության համակարգի արտադրողի հետ:
- Տրանսպորտային միջոցի երեք կետանոց գոտին պետք է անցնի միայն դրա համար նախատեսված ուղղություններով: Գոտու ուղղությունները մանրամասն կերպով նկարագրված են սույն ձեռնարկում և նշված են կանաչ գույնով մանկական նստատեղի վրա:
- Գոտակետի անվտանգության գոտին պետք է հնարավորինս ցածր ամրացնել Ձեր երեխայի աճուկի շուրջը պատահարի դեպքում առավելագույն անվտանգություն ապահովելու համար:
- Յուրաքանչյուր օգտագործումից առաջ համոզվեք, որ տրանսպորտային միջոցի ավտոմատ երեք կետանոց ամրագոտին ճիշտ հարմարեցված է և ամուր գրկում է երեխայի մարմինը: Երբեք մի ուրրեք գոտին:
- Միայն օպտիմալ կերպով կարգավորված գլխակալը կարող է ապահովել Ձեր երեխայի առավելագույն պաշտպանությունը և հարմարավետությունը՝ միաժամանակ ապահովելով ուսագոտիների համապատասխան հարմարեցումը:
- Մեքենայի մանկական նստատեղը միշտ պետք է ճիշտ ամրացված լինի մեքենայում, նույնիսկ այն ժամանակ, երբ այն չի օգտագործվում:
- Միշտ համոզվեք, որ մեքենայի մանկական նստատեղը սեղմված չէ մեքենայի դուռը փակելիս կամ հետևի նստատեղը կարգավորելիս:
- Ավտոմեքենայի նստատեղը նույնպես փորձարկվում և հաստատվում է առանց կողային հարվածից գծային պաշտպանության:
- Մեքենայում առկա ուղեբեռը կամ ցանկացած այլ առարկա պետք է մշտապես ամուր կապված լինի: Այլապես, դրանք կարող են ընկնել տրանսպորտային միջոցի մեջ, որը կարող է հանգեցնել մահացու վնասվածքների:
- Մեքենայի նստատեղը երբեք չպետք է օգտագործվի առանց նստատեղի պատյանի: Համոզվեք, որ միայն օրիգինալ CYBEX նստատեղի պատյան է օգտագործվում, քանի որ պատյանը նստատեղի գործառնայի գլխավոր տարր է:
- Երբեք մի թողեք Ձեր երեխային առանց ուղեկցության մեքենայի մեջ:
- Երեխաների համար պասիվ անվտանգության համակարգի մասերը կարող են տաքանալ արևի ճառագայթներից և կարող են այրել Ձեր երեխայի մաշկը: Պաշտպանե՛ք Ձեր երեխային և մեքենայի նստատեղն արևի ուղիղ ճառագայթների ազդեցությունից:

- Պատահարը կարող է մեքենայի մանկական նստատեղին այնպիսի վնաս պատճառել, որն անգեղ ացքով տեսանելի չէ: Խնդրում ենք փոխել մեքենայի մանկական նստատեղը պատահարից հետո: Կասկածի դեպքում խնդրում ենք խորհրդակցել ձեր վաճառքի գործակալի կամ արտադրողի հետ:
- Մի օգտագործեք այս մանկական նստատեղը 9 տարուց ավելի: Մեքենայի մանկական նստատեղը ժամանակի ընթացքում ենթարկվում է ձանրաբեռնվածության, որն էլ տարիների ընթացքում հանգեցնում է նյութերի որակական փոփոխությունների:
- Պլաստիկ մասերը կարելի է վնասաւնչուր մաքրող նյութով և տաք ջրով: Երբեք մի՛ օգտագործեք կոշտ մաքրող միջոցներ կամ սալիտակեցնող միջոցներ:
- Չզայուն նյութից պատրաստված որոշ մեքենաների նստատեղերի վրա մեքենայի մանկական նստատեղերի օգտագործումը կարող է թողնել նշաններ և/կամ առաջացնել գունազրկում: Սա կանխելու նպատակով կարող եք մանկական նստատեղի տակ դնել ծածկոց, սրբիչ կամ նմանատիպ այլ իր, որպեսզի պաշտպանեք մեքենայի նստատեղը:

ԱՐՏԱԴՐԱՆՔԻ ՄԱՍԵՐ 1

- | | |
|--------------------------------------|--|
| (1) Կարգավորման բռնակ | (11) Գոտկատեղի ամրագտուու ուղղորդիչ |
| (2) Թիկնակ | (12) Ուսագոտու ուղղորդիչ |
| (3) Տեղափոխման բռնակ | (13) Կողային հարվածների ժամանակ գծային պաշտպանություն (ԿԳՊ) |
| (4) Նստատեղ բուստեր | (14) Կողային հարվածներից գծային պաշտպանության արձակման կոճակ |
| (5) ISOFIX կողպող փականներ | (15) Շետ թեքվող գլխակալ |
| (6) ISOFIX ամրացման կետեր | (16) Օգտագործողի ձեռնարկի խցիկ |
| (7) ISOFIX անվտանգության ցուցիչ | |
| (8) ISOFIX արձակման կոճակներ | |
| (9) Կարգավորվող գլխակալ | |
| (10) Գլխակալի բարձրության կարգավորիչ | |

ԾԻՇՏ ԴԻՐԸ ՏԳՆԱՊՈՐՏԱՅԻՆ ՄԻՋՈՑՈՒՄ

Սա i-Size ուժեղացված մանկական պահող համակարգ է (Enhanced Child Restraint System): Այն հաստատված է ՄԱԿ-ի թիվ R129/04 կանոնակարգի համաձայն, i-Size-ի հետ համատեղելի տրանսպորտային միջոցների նստած դիրքերում օգտագործելու համար, ինչպես նշված է տրանսպորտային միջոցների արտադրողների կողմից իրենց տրանսպորտային միջոցների օգտագործման ուղեցույցներում: Եթե ձեր տրանսպորտային միջոցը չունի i-Size նստելու դիրք, խնդրում ենք ստուգել տրանսպորտային միջոցների տեսակների ցանկը: Դուք կարող եք ձեռք բերել ամենաթարմ տարբերակը go.cybex-online.com/solution-g2-car-compatibility կայքից:

Մեքենայի նստատեղը հետ քաշված ISOFIX կողպող փականներով կարող է օգտագործվել տրանսպորտային միջոցի այն նստատեղերի վրա, որոնք հագեցած են ավտոմատ երեք կետանոց անվտանգության ամրագոտիով: Նախքան ISOFIX-ն օգտագործելը խնդրում ենք ուսումնասիրել ներկայացված մեքենաների տեսակների ցանկը հաստատված տրանսպորտային միջոցների համար:

135 սմ-ից բարձր հասակ ունեցող երեխայի դեպքում մեքենայի մանկական նստատեղի և ձեր տրանսպորտային միջոցի համատեղելիությունը կարող է նվազել:

Խնդրում ենք ստուգել մեքենայի տիպերի ցանկը՝ արդյոք մեքենայի նստատեղը կարող է օգտագործվել առանց սահմանափակման գլխի հենարանի բոլոր դիրքերում: Բացարժեկ դեպքերում, մեքենայի մանկական նստատեղը կարող է օգտագործվել նաև առջևի ուղևորի նստատեղի վրա: Միշտ հետևեք տրանսպորտային միջոցի նպատարողի կողմից նշված խորհուրդներին:

ՄԵՔԵՆԱՅԻ ՆՍՏԱՏԵՂԻ ՏԵՂԱՓՈԽՈՒՄ ԵՎ ԲԱՑՈՒՄ 2

Մեքենայի նստատեղը կարելի է ծալել տեղափոխման համար: Քաշեք ճշգրտման բռնակը (1) և ծալեք ներքև թիկնակը (2) մինչև այն ընկնի տեղը՝ լսելի ձայնով «ԿՏՏՏՏ»:

Շամոզվեք, որ մեքենայի նստատեղը ծալելուց առաջ բաժանելի տեղադրման վայրը, եթե տեղադրված է մեքենայի նստատեղի վրա, հանված է:

Այն տեղափոխելու համար օգտագործեք մեքենայի նստատեղի հետևի մասում տեղադրված տեղափոխման բռնակը (3): Մեքենայի նստատեղը բացելու համար քաշեք ճշգրտման բռնակը (1) և ծալեք ներքև թիկնակը (2) մինչև այն ընկնի տեղը՝ լսելի «ԿՏՏՏՏ» ձայնով:

ՄԵՔԵՆԱՅԻ ՆՍՏԱՏԵՂԻ ՏԵՂԱԴՐՈՒՄԸ ՏՐԱՆՍՊՈՐՏԱՅԻՆ ՄԻՋՈՑՈՒՄ 3,4

1. Միշտ համոզվեք, որ...
 - տրանսպորտային միջոցում թիկնակները կողպված են ուղիղ դիրքում:
 - մեքենայի նստատեղն առջևի ուղևորի նստատեղի վրա տեղադրելու ժամանակ կարգավորեք տրանսպորտային միջոցի նստատեղը հարավորինս հետ՝ առանց գոտու ուղղության վրա ազդելու:
2. Օգտագործեք կարգավորման բռնակը (1) նստատեղ բուստերի տակ (4) և քաշեք երկու ISOFIX-կողպող փականները (5) մինչև վերջ:
3. Այժմ պտտեք ISOFIX-կողպող փականները (5) 180° այնպես, որ դրանք նայեն ISOFIX-Ամրացման կետերի (6) ուղղությամբ:

4. Տեղադրեք մանկական նստատեղը մեքենայի համապատասխան նստատեղի վրա:
5. Շրեք ISOFIX-կողպող փականները **(5)** ISOFIX-Ամրացման կետերում **(6)**, մինչև դրանք ամրանան լսելի «ՉԻԿՈՏ»-ով:
6. Օգտագործեք կարգավորիչ բռնակը **(1)** և սեղմեք մեքենայի նստատեղը մեքենայի նստատեղին, մինչև այն լիովին հավասարվի մեջքի նստատեղին:

Եթե մեքենայի գլխակալը խանգարում է, ապա քաշեք այն հնարավորինս դեպի վեր կամ հանեք այն ամբողջությամբ (բացառությամբ դեպի հետ ուղղությամբ մեքենայի նստատեղերի դեպքում):

7. Չամոզվեք, որ նստատեղն անվտանգ է՝ փորձելով հանել այն ISOFIX-Ամրացման կետերից **(6)**: Անվտանգության կանաչ ցուցիչները **(7)** պետք է հասափ տեսանելի լինեն նստատեղի երկու կողմերում:
8. Եթե նստատեղն օգտագործվում է առանց ISOFIX-ի, այն կարող է պահվել նստատեղի տակ:

ISOFIX օգտագործելու դեպքում այն դառնում է մեքենայի անբաժան մասը, որն ավելացնում է ձեր երեխայի անվտանգության աստիճանը: Ձեր երեխայի անվտանգությունն ամեն դեպքում պետք է ապահովված լինի մեքենայի երեք կետանոց գոտու օգնությամբ:

ՄԵՔԵՆԱՅԻ ՄԱՆԿԱԿԱՆ ՆՍՏԱՏԵՂԻ ՇԵՌԱՑՈՒՄԸ ՏՐԱՆՍՊՈՐՏԱՅԻ ՄԻՋՈՑԻՑ → 3.4

Կատարեք տեղադրման քայլերը հակառակ հերթականությամբ:

1. Ապակողպեք ISOFIX կողպող փականները **(5)**՝ երկու կողմերից սեղմելով ISOFIX արձակման կոճակները **(8)** և միաժամանակ քաշելով դրանք հետ:
2. Շեռու քաշեք նստատեղը ISOFIX ամրացման կետերից **(6)**:
3. Չանեք նստատեղը և սեղմեք ISOFIX կողպող փականները **(5)** լրիվությամբ հետ տեղափոխման դիրքի:

ԳԼԽԱԿԱԼԻ ԿԱՐԳԱՎՈՐՈՒՄԸ → 6.7

Կարգավորվող գլխակալը **(9)** կարող է կարգավորվել գլխակալի բարձրության կարգավորիչով **(10)** գլխակալի հետևում **(9)**: Կարգավորեք գլխակալն այնպես, որ առավելագույնը, 2 սմ մնա երեխայի ուսի և գլխակալի միջև:

Գլխակալի բարձրությունը կարելի է կարգավորել նույնիսկ նստատեղը մեքենայում տեղադրելուց հետո:

ՏԵՂԱԴՐՄԱՆ ՃԻՇՏ ԵՂԱՆԱԿ

100 սմ – 150 սմ



ԵՐԵՒԱՅԻՆ ԱՄՐԱՑՆԵԼԸ → 8.9

1. Պետք է մեքենայի անվտանգության գոտին ձեր երեխայի շուրջը և տեղադրեք ամրագոտու լեգվակը դրա համար նախատեսված ճարմանդում: Այն պետք է կողպվի լսելի «ՉԻԿՈՏ»-ով:
2. Տեղադրեք գոտկատեղի անվտանգության գոտին մանկական նստատեղի կանաչ գույնի գոտկատեղի անվտանգության գոտիների խրոցի **(11)** մեջ:
3. Ամուր կապեք կոնքի ամրագոտին:
4. Մեքենայի մանկական նստատեղի կողմի վրա, գոտու ճարմանդի կողքին, ուսագոտին և գոտկատեղի անվտանգության գոտին պետք է միասին մոցնել գոտկատեղի անվտանգության գոտու խրոցի **(11)** մեջ:
5. Մտցրեք ուսագոտին ուսագոտու խրոցի **(12)** միջև վիճակ և այն կհայտնվի գոտու խրոցի մեջ:
6. Ամուր կապեք ուսերի ամրագոտին:
7. Չամոզվեք, որ ուսագոտին անցնում է ձեր երեխայի անրակի վրայով և չի դիպչում երեխայի պարանոցին: Անհրաժեշտության դեպքում կարգավորեք գլխակալի բարձրությունը **(9)** գոտու դիրքը փոխելու համար:

ԹԵՔ ԴԻՐՔԵՐԻ ԿԱՐԳԱՎՈՐՈՒՄԸ → 5

Այս մեքենայի նստատեղն ունի նստելու տարբեր դիրքեր:

1. Մեքենայի նստատեղը ցանկալի թեք դիրքում տեղադրելու համար սեղմեք կարգավորման բռնակը **(1)** բուստերի առջևի հատվածի ներքևի մասում **(4)** և առաջ քաշեք մեքենայի մանկական նստատեղը:
2. Մեքենայի նստատեղը թեք դիրքից նստած դիրքին վերադարձնելու համար կրկին սեղմեք կարգավորման բռնակը **(1)** և ուղղորդեք նստատեղը դեպի վեր՝ բուստերի վրա թեթև ճնշում գործարդելով **(4)**:

Մեքենայի մանկական նստատեղը պետք է կարգավորված լինի նստած դիրքերից մեկում՝ նախքան երեխայի նստելը:



ԿՈՂԱՅԻՆ ՀԱՐՎԱԾՆԵՐԻՑ ՅՕՄՅԻՆ ՊԱՇՏՊԱՆՈՒԹՅՈՒՆ (ԿԳՊ) → 10

Եթե կողային հարվածից գծային պաշտպանությունը (13) խանգարում է ավտոմեքենայի դռանը կամ ազդում է ուղևորի նստատեղի տարածքի վրա, այն հնարավոր է անջատել: Դրա համար սեղմեք կողային հարվածներից պաշտպանության արձակման կոճակը (14): Այս կոճակին հասնելու համար պետք է հեռացնել գլխակալի կախարիչը: ԿԳՊ-ն ետ տեղադրելու համար (13) նստատեղի վրա կատարեք հանելու հրահանգները հակառակ կարգով:

ՀԵՏ ԹԵՔՎՈՂ ԳԼՄԱԿԱԼ → 6

Հետ թեքվող գլխակալն (15) օգնում է կանխել երեխայի գլխի վտանգավոր առաջ անկումը քնած ժամանակ:
Այն կարող է դրվել երկու դիրքերից մեկի վրա:
Հետ թեքվող գլխակալը (15) կարգավորելու համար բարձրացրեք այն և սահեցրեք առաջ կամ հետ՝ մինչև ցանկալի դիրքը գտնելը:

Երեխայի գլուխը միշտ պետք է հպվի Հետ թեքվող գլխակալին:

ՆՍԱՏԵՂԻ ՊԱՏՅԱՆԸ ՀԱՆԵԸ և ՆՈՐԻՑ ԱՄՐԱՑՆԵԸ

Մեքենայի նստատեղի կափարիչը բաղկացած է չորս մասից (գլխի նստատեղ (x2), Թիկնակ, նստատեղ բուստեր): Սրանք մի քանի տեղերում պահվում են մամլիչ գամատեղներով, թավշյա և առածգական ժապավեններով: Բոլոր ճարմանդները արձակելու դեպքում պատյանի առանձին մասերը կարելի է հանել:
Պատյանը կրկին ամրացնելու համար հետևեք հանելու ցուցումներին հակառակ հերթականությամբ:

Պատյանը պետք է լվանալ միայն 30°C ջերմաստիճանով՝ հագուստի նուրբ լվացման ծրագրով, հակառակ դեպքում պատյանի գործվածքը կարող է գունազրկվել: Խնդրում ենք լվանալ պատյանն առանձին և չչորացնել այն չորացման սարքում կամ արևի ուժի ճառագայթների ներքո:

ԱՐՏԱՂՈՂԻ ԵՐԱՇԽԻԷԸ ԵՎ ԹԱՓՈՆՆԵՐԻ ՎԵՐԱԲԵՐՅԱԼ ԿԱՆՈՆԱԿԱՐԳԸ

CYBEX GmbH (Riedingerstr. 18, 95448 Բայրոյթ, Գերմանիա) ընկերությունն այս ապրանքի համար տրամադրում է 3 տարվա երաշխիք: Երաշխիքը գործում է այն երկրում, որտեղ ապրանքը վաճառողն ի սկզբանե վաճառել է հաճախորդին: Երաշխիքի բովանդակությունը և երաշխիքի հաստատման համար անհրաժեշտ բոլոր կարևոր տեղեկությունները կարող եք գտնել մեր գլխավոր էջում՝ go.cybex-online.com/manufacture-warranty-car-seats -ում: Եթե արտադրանքի նկարագրության մեջ առկա է երաշխիքն, ապա թերությունների համար մեր նկատմամբ ձեր օրինական իրավունքները մնում են ուժի մեջ:
Խնդրում ենք հետևել ձեր երկրում թափոնների հեռացման համար սահմանված կանոնակարգերին:

证明

UN R129/04

CYBEX Solution G2

尺寸: 100 厘米 – 150 厘米

年龄: 年龄: 约 3 岁到 12 岁

感谢您在选择车内婴儿座椅时决定使用 **Solution G2**。

在将车内婴儿座椅安装到车辆之前, 请仔细阅读本用户指南, 并将其存放在手边以备将来参考。

重要信息

- 未经类型批准机构的批准, 不得以任何方式对车内婴儿座椅进行修改或添加。
- 为了使您的孩子得到适当的保护, 请务必按照本手册中的说明使用该车内婴儿座椅。
- 在儿童身高达到 100 厘米之前, 请勿使用。
- 这种车内婴儿座椅只能安装在根据汽车手册允许使用儿童保护系统的车辆座椅上。
- 仅适用于配有自动三点式安全带的车辆座椅, 而且符合联合国第 16 号法规或类似标准。
- 请勿使用除本手册中所述且在儿童保护装置上标记的接触点以外的任何承重接触点。
- 增高座椅靠背必须紧靠汽车座椅靠背。
- 肩带必须向上, 且向后倾斜。它决不能向前跑到车辆的上安全带点。
- 车辆安全带扣不得穿过座椅的安全带导槽。如果安全带鞭过长, 则儿童座椅不适合在车辆的该位置使用。如有疑问, 请联系儿童保护装置制造商。
- 三点式安全带只能通过指定的路线。本手册详细介绍了安全带的路线, 并在车内婴儿座椅上用绿色标记。
- 腰带必须尽可能低地穿过儿童的腹股沟, 以便在发生事故时发挥最佳效果。
- 每次使用前, 确保自动三点式车辆安全带得到正确调整, 并与儿童身体紧密贴合。切勿使安全带扭在一起!
- 只有经过优化调整的枕头才能为您的孩子提供最大程度的保护和舒适, 同时确保可以顺畅地安装肩带。
- 车内婴儿座椅必须始终正确固定在车内, 即使不使用。
- 关闭车门或调整后座时, 务必确保车内婴儿座椅不被卡住。
- 车内婴儿座椅也已经过测试并批准在没有线性侧面碰撞保护装置的情况下使用。

- 必须始终牢牢地固定好车内的行李或任何其他物品。否则, 它们可能会被抛到车内, 造成致命伤害。
- 如果没有座椅罩子, 就不能使用车内婴儿座椅。确保仅使用原装 CYBEX 座椅罩子, 因为该座椅罩子是座椅功能的关键元件。
- 切勿把您的孩子留在车内无人看管。
- 儿童保护系统的部件在阳光下会发热, 可能会灼伤儿童的皮肤。不要让您的孩子和车内婴儿座椅受到阳光直射。
- 事故可能会对车内婴儿座椅造成肉眼无法识别的损坏。发生事故后请更换车内婴儿座椅。如有疑问, 请咨询您的经销商或制造商。
- 请勿使用此车内婴儿座椅超过 9 年。此车内婴儿座椅在其产品使用寿命期间会受到高应力的影响, 这会导致材料质量随着使用年限的增加而发生变化。
- 可以用温和的清洁剂和温水清洁塑料零件。切勿使用刺激性的清洁剂或漂白剂!
- 在某些由敏感材料制成的车辆座椅上, 使用车内婴儿座椅可能会留下痕迹或/或导致变色。为了防止这种情况, 您可以在车内婴儿座椅下面放一条毯子、毛巾或类似的东西来保护车辆座椅。

产品零件 ① → 1

- | | |
|------------------|--------------------------|
| (1) 调节手柄 | (9) 可调节头枕 |
| (2) 靠背 | (10) 头枕高度调节器 |
| (3) 提手 | (11) 腰带导槽 |
| (4) 加高器 | (12) 肩带导槽 |
| (5) ISOFIX 锁定臂 | (13) 线性侧面碰撞保护装置 (L.S.P.) |
| (6) ISOFIX 固定点 | (14) 侧面碰撞保护装置释放按钮 |
| (7) ISOFIX 安全指示灯 | (15) 倾斜式头枕 |
| (8) ISOFIX 释放按钮 | (16) 用户指南储存盒 |

车辆中的正确位置

这是一款 i 号增强型儿童保护系统。根据联合国 R129/04 号法规, 它已被批准用于 i 号兼容型车辆座椅位置, 如汽车制造商在其车辆用户指南中所述。如果您的车辆没有 i 号座椅位置, 请检查车辆类型列表。您可以从 go.cybex-online.com/solution-g2-car-compatibility 上获取最新版车辆类型列表。

有了缩回式 ISOFIX 锁定臂, 此车内婴儿座椅可在配备有自动三点式安全带的车辆座椅上使用。如需使用 ISOFIX, 请参阅经认可车辆的车辆类型列表。

💡 儿童身高超过 135 厘米, 该车车内婴儿座椅与您的车辆之间的兼容性可能会降低。

请查看车辆类型表, 确认增高座椅是否能无限地适配所有头枕位置。在特殊情况下, 车内儿童座椅也可在前排乘客座椅上使用。始终遵守车辆制造商的建议。

搬运和打开增高座椅 ① → 2

增高座椅可以折叠搬运。拉动调节手柄 (1), 向下折叠靠背 (2), 直到锁定到位并发出“咔嚓”声。

💡 在折叠增高座椅之前, 务必从座椅上取下杯架 (如有)。

使用增高座椅背面的提手 (3) 搬运座椅。如需打开增高座椅, 拉动调节手柄 (1), 打开靠背 (2), 直到锁定到位并发出“咔嚓”声。

在车辆中安装车内婴儿座椅 ① → 3,4

- 始终确保...
 - 将车辆中的椅背锁定在垂直位置。
 - 在前排乘客座椅上安装儿童座椅时, 应将车辆座椅尽可能向后调节, 且不影响安全带的布置。
- 使用助推器 (4) 下的 ISOFIX 调节手柄 (1) 并将两条 锁定臂 (5) 拉到最大限度。
- 现在将 ISOFIX 锁定臂 (5) 扭转 180°, 使其朝向 ISOFIX 固定点 (6) 的方向。

- 将儿童座椅安放在车内合适的座椅上。
- 将两条 ISOFIX 锁定臂 (5) 推入 ISOFIX 固定点 (6), 直到听到“咔嚓”一声 锁定到位。
- 使用调节手柄 (1), 将增高座椅推向汽车座椅, 确保与靠背完全对齐。

💡 如果车辆座椅的头枕挡在路上, 则将其向上拉至最大程度, 或将其完全拆下 (后向车辆座椅除外)。

- 努力将儿童座椅从 ISOFIX 固定点 (6) 拉出, 以确保其安放牢固。绿色安全指示灯 (7) 必须在座椅两侧清晰可见。
- 如果在没有 ISOFIX 的情况下使用座椅, 可将 ISOFIX 存放在座椅底部。

💡 通过使用 ISOFIX, 可以与车辆建立连接, 从而提高您孩子的安全性。您的孩子仍然需要用车辆的三点式安全带固定好。

从车辆上拆下车内婴儿座椅 ① → 3,4

请按与执行安装步骤时相反的顺序执行拆卸操作。

- 通过按下 ISOFIX 释放按钮 (8) 并同时向后拉, 解锁两侧的 ISOFIX 锁定臂 (5)。
- 从 ISOFIX 固定点 (6) 拉出儿童座椅。
- 拆下车内婴儿座椅并将 ISOFIX 锁定臂 (5) 完全推回运输位置。

调节头枕 ① → 6,7

可调节头枕 (9) 可通过头枕 (9) 背面的头枕高度调节器 (10) 进行调节。调节头枕, 使儿童肩部 和头枕 之间最多保留 2 厘米。

💡 当座椅安装在车内时, 头枕的高度仍然可以调节。

正确的安装模式

100 厘米 - 150 厘米



缚紧孩子 → 8,9

1. 将车辆安全带绕过您的孩子，并将安全带舌片插入安全带扣中。必须听到“咔嗒”声将其锁定到位。
2. 将安全腰带放在儿童座椅的绿色安全腰带导槽 **(11)** 中。
3. 拉紧膝部安全带。
4. 在儿童座椅靠近安全带扣的一侧，肩带和腰带必须一起插入腰带导槽 **(11)** 中。
5. 将肩带穿过肩带导槽 **(12)** 直到它位于肩带导槽内。
6. 拉紧肩部安全带。
7. 确保肩带穿过孩子的锁骨，不要碰到孩子的脖子。如有必要，调节头枕 **(9)** 的高度以改变安全带的位置。

调整卧位 → 5

本增高座椅提供多种坐姿。

1. 要将车内婴儿座椅置于所需的卧位，请按下加高器 **(4)** 前部区域下侧的调节手柄 **(1)**，然后向前拉车内婴儿座椅。
2. 要将车内婴儿座椅从卧位恢复到坐位，请再次按下调节手柄 **(10)**，并轻压加高器 **(4)**，将座椅向上引导。

 在孩子就座之前，必须将车内婴儿座椅调整到其中一种坐位。

线性侧面碰撞保护装置 (L.S.P.) → 10

如果线性侧面碰撞保护装置 **(13)** 与车门发生冲突，或者影响到乘客座椅上的剩余空间，则可以将其拆下。为此，按下侧面碰撞保护装置释放按钮 **(14)**。要够到此按钮，需要拆下靠背罩。要将 L.S.P. **(13)** 重新安装到座椅上，请按照拆卸步骤的相反顺序执行操作。

倾斜式头枕 → 6

倾斜式头枕 **(15)** 有助于防止儿童的头部在睡眠中危险地向前倾斜。

它可以设置到 2 个位置之一。

要调整倾斜式头枕 **(15)**，请将其提起，然后向前或向后滑动至所需位置。

 儿童的头部应始终与倾斜头枕接触。

拆卸和重新安装座椅罩子

座椅椅罩由四个部分组成(两个头枕、靠背和助推器)。这些部件通过按扣、魔术贴和松紧带固定在多个位置。一旦松开所有附件，即可拆下罩子的各个部分。

要重新将罩子安装回座椅上，请按照拆卸步骤的相反顺序执行操作。

 罩子只能在 30 °C 下用精细的洗涤程序洗涤，否则可能会导致罩子织物变色。
请与其他衣物分开清洗，不要在烘干机或阳光直射下烘干！

制造商保修和处置规定

CYBEX GmbH (Riedingerstr. 18, 95448 Bayreuth, Germany) 为您提供 3 年保修。保修在零售商最初向客户出售该产品的国家/地区有效。我们的主页 (go.cybex-online.com/manufacture-warranty-car-seats) 上提供了保修内容和请求保修时所需提供的所有基本信息。如果产品说明中显示了保修，则您对我们的缺陷享有的法律权利将不受影响。

请遵守您所在国家/地区的废物处理规定。



UN R129/04

CYBEX Solution G2

尺寸：100 釐米 – 150 釐米

年齡：年齡：約 3 歲到 12 歲

感謝您在選擇車內嬰兒座椅時決定使用 **Solution G2**。

在將車內嬰兒座椅安裝到車輛之前，請仔細閱讀本使用者指南，並將其存放在手邊以備將來參考。

重要信息

- 未經類型批准機構的批准，不得以任何方式對車內嬰兒座椅進行修改或添加。
- 為了使您的孩子得到適當的保護，請務必按照本手冊中的說明使用該車內嬰兒座椅。
- 在兒童身高達到 100 釐米之前，請勿使用。
- 這種車內嬰兒座椅只能安裝在根據汽車手冊允許使用兒童保護系統的車輛座椅上。
- 僅適用於配有自動三點式安全帶的車輛座椅，而且符合聯合國第 16 號法規或類似標準。
- 請勿使用除本手冊中所述且在兒童保護裝置上標記的接觸點以外的任何承重接觸點。
- 呢張墊高椅嘅靠背一定要貼住架車本身座椅嘅靠背。
- 肩帶必須向上，且向後傾斜。它決不能向前跑到車輛的上安全帶點。
- 車輛安全帶扣不得穿過座椅的安全帶導槽。如果安全帶繩過長，則兒童座椅不適合在車輛的該位置使用。如有疑問，請聯繫兒童保護裝置製造商。
- 三點式安全帶只能通過指定的路線。本手冊詳細介紹了安全帶的路線，並在車內嬰兒座椅上用綠色標記。
- 腰帶必須盡可能低地穿過兒童的腹股溝，以便在發生事故時發揮最佳效果。
- 每次使用前，確保自動三點式車輛安全帶得到正確調整，並與兒童身體緊密貼合。切勿使安全帶扭在一起！
- 只有經過優化調整的頭枕才能為您的孩子提供最大程度的保護和舒適，同時確保可以順暢地安裝肩帶。
- 車內嬰兒座椅必須始終正確固定在車內，即使不使用。
- 關閉車門或調整後座時，務必確保車內嬰兒座椅不被卡住。
- 車內嬰兒座椅也已經過測試並批准在沒有線性側面碰撞保護裝置的情況下使用。

- 必須始終牢牢地固定好車內的行李或任何其他物品。否則，它們可能會被拋到車內，造成致命傷害。
- 如果沒有座椅罩子，就不能使用車內嬰兒座椅。確保僅使用原裝 CYBEX 座椅罩子，因為該座椅罩子是座椅功能的關鍵元件。
- 切勿把您的孩子留在車內無人看管。
- 兒童保護系統的部件在陽光下會發熱，可能會灼傷兒童的皮膚。不要讓您的孩子和車內嬰兒座椅受到陽光直射。
- 事故可能會對車內嬰兒座椅造成肉眼無法識別的損壞。發生事故後請更換車內嬰兒座椅。如有疑問，請諮詢您的經銷商或製造商。
- 請勿使用此車內嬰兒座椅超過 9 年。此車內嬰兒座椅在其產品使用壽命期間會受到高應力的影響，這會導致材料品質隨著使用年限的增加而發生變化。
- 可以用溫和的清潔劑和溫水清潔塑膠零件。切勿使用刺激性的清潔劑或漂白劑！
- 在某些由敏感材料製成的車輛座椅上，使用車內嬰兒座椅可能會留下痕跡和/或導致變色。為了防止這種情況，您可以在車內嬰兒座椅下面放一條毯子、毛巾或類似的東西來保護車輛座椅。

產品零件 ① → 1

- | | |
|------------------|--------------------------|
| (1) 調節手柄 | (9) 可調節頭枕 |
| (2) 靠背 | (10) 頭枕高度調節器 |
| (3) 便攜手挽 | (11) 腰帶導槽 |
| (4) 加高器 | (12) 肩帶導槽 |
| (5) ISOFIX 鎖定臂 | (13) 線性側面碰撞保護裝置 (L.S.P.) |
| (6) ISOFIX 固定點 | (14) 側面碰撞保護裝置釋放按鈕 |
| (7) ISOFIX 安全指示燈 | (15) 傾斜式頭枕 |
| (8) ISOFIX 釋放按鈕 | (16) 使用者指南儲存盒 |

車輛中的正確位置

這是一款 i 號增強型兒童保護系統。根據聯合國 R129/04 號法規，它已被批准用於 i 號兼容型車輛座椅位置，如汽車製造商在其車輛用戶指南中所述。如果您的車輛沒有 i 號座椅位置，請檢查車輛類型列表。您可以從 go.cybex-online.com/solution-g2-car-compatibility 上獲取最新版車輛類型列表。

有了縮回式 ISOFIX 鎖定臂，此車內嬰兒座椅可在配備有自動三點式安全帶的車輛座椅上使用。如需使用 ISOFIX，請參閱經認可車輛的車輛類型列表。

💡 兒童身高超過 135 釐米，該車內嬰兒座椅與您的車輛之間的兼容性可能會降低。

下份汽車類型清單，睇下係咪所有頭枕位置都可以有限制咁用呢張墊高椅。在特殊情況下，車內兒童座椅也可在前排乘客座椅上使用。始終遵守車輛製造商的建議。

攜帶同摺埋張墊高椅 ① → 2

可以摺埋張墊高椅方便攜帶。拉住調節手柄 (1) 將靠背 (2) 向下摺，直至扣緊同埋聽到「噠」一聲為止。

💡 如果有安裝杯架嘅話，記得先將杯架拆走，然後先可以摺埋張椅。

挽住靠背後面嘅便攜手挽 (3)，就可以拎住佢周圍去。要攤返開張墊高椅，只需要拉住調節手柄 (1)，然後打開靠背 (2)，直至完全打開同埋聽到「噠」一聲就搞掂。

在車輛中安裝車內嬰兒座椅 ① → 3,4

- 始終確保...
 - 將車輛中的椅背鎖定在垂直位置。
 - 在前排乘客座椅上安裝兒童座椅時，應將車輛座椅盡可能向後調節，且不影響安全帶的佈置。
- 使用助推器 (4) 下的調節手柄 (1) 並將兩條 ISOFIX 鎖定臂 (5) 拉到最大限度。

- 現在將 ISOFIX 鎖定臂 (5) 扭轉 180°，使其朝向 ISOFIX 固定點 (6) 的方向。
- 將兒童座椅放在車內合適的座椅上。
- 將兩條 ISOFIX 鎖定臂 (5) 推入 ISOFIX 固定點 (6)，直到聽到“噠”一聲鎖定到位。
- 用調節手柄 (1)，將張墊高椅撤落架車本身嘅座椅上面，直到完全貼住靠背為止。

💡 如果車輛座椅的頭枕擋在路上，則將其向上拉至最大程度，或將其完全拆下（後向車輛座椅除外）。

- 努力將兒童座椅從 ISOFIX 固定點 (6) 拉出，以確保其安放牢固。綠色安全指示燈 (7) 必須在座椅兩側清晰可見。
- 如果使用的是不帶在沒有 ISOFIX 的情況下使用座椅，可將 ISOFIX 其存放在座椅底部。

💡 通過使用 ISOFIX，可以與車輛建立連接，從而提高您孩子的安全性。您的孩子仍然需要用車輛的三點式安全帶固定好。

從車輛上拆下車內嬰兒座椅 ① → 3,4

請按與執行安裝步驟時相反的循序執行拆卸操作。

- 通過按下 ISOFIX 釋放按鈕 (8) 並同時向後拉，解鎖兩側的 ISOFIX 鎖定臂 (5)。
- 從 ISOFIX 固定點 (6) 拉出兒童座椅。
- 拆下車內嬰兒座椅並將 ISOFIX 鎖定臂 (5) 完全推回運輸位置。

調節頭枕 ① → 6,7

可調節頭枕 (9) 可通過頭枕 (9) 背面的頭枕高度調節器 (10) 進行調節。調節頭枕，使兒童肩部和頭枕之間最多保留 2 釐米。

💡 當座椅安裝在車內時，頭枕的高度仍然可以調節。

正確的安裝模式

100 釐米 - 150 釐米



**縛緊孩子** → 8,9

1. 將車輛安全帶繞過您的孩子，並將安全帶舌片插入安全帶扣中。必須聽到“咔嚓”聲將其鎖定到位。
2. 將安全腰帶放在兒童座椅的綠色安全腰帶導槽 (11) 中。
3. 綁緊條腰部安全帶。
4. 在兒童座椅靠近安全帶扣的一側，肩帶和腰帶必須一起插入腰帶導槽 (11) 中。
5. 將肩帶穿過肩帶導槽 (12) 直到它位於肩帶導槽內。
6. 綁緊條肩部安全帶。
7. 確保肩帶穿過孩子的鎖骨，不要碰到孩子的脖子。如有必要，調節頭枕 (9) 的高度以改變安全帶的位置。

調整臥位 → 5

呢張墊高椅可以調教成唔同嘅位置嚟坐。

1. 要將車內嬰兒座椅置於所需的臥位，請按下加高器 (4) 前部區域下側的調節手柄 (1)，然後向前拉車內嬰兒座椅。
2. 要將車內嬰兒座椅從臥位恢復到坐位，請再次按下調節手柄 (1)，並輕壓加高器 (4)，將座椅向上引導。

在孩子就座之前，必須將車內嬰兒座椅調整到其中一種坐位。

線性側面碰撞保護裝置 (L.S.P.) → 10

如果線性側面碰撞保護裝置 (13) 與車門發生衝突，或者影響到乘客座椅上的剩餘空間，則可以將其拆下。為此，按下側面碰撞保護裝置釋放按鈕 (14)。要夠到此按鈕，需要拆下靠背罩。要將 L.S.P. (13) 重新安裝到座椅上，請按照拆卸步驟的相反順序執行操作。

傾斜式頭枕 → 6

傾斜式頭枕 (15) 有助於防止兒童的頭部在睡眠中危險地向前傾斜。它可以設置到 2 個位置之一。

如果要調校傾斜式頭枕 (15)，請將個頭枕抬起，然後向前或者向後滑，直至去到理想嘅位置。

兒童的頭部應始終與傾斜頭枕接觸。

拆卸和重新安裝座椅罩子

椅套由四個部分組成，分別係兩個頭枕、一個椅背，同埋一個椅墊，用子母扣、魔术貼同埋彈力帶嘍幾個唔同嘅位置固定。一旦鬆開所有附件，即可拆下罩子的各個部分。

要重新將罩子安裝回座椅上，請按照拆卸步驟的相反順序執行操作。

罩子只能在 30 °C 下用精細的洗滌程式洗滌，否則可能會導致罩子織物變色。請與其他衣物分開清洗，不要在烘乾機或陽光直射下烘乾！

製造商保修和處置規定

CYBEX GmbH (Riedingerstr. 18, 95448 Bayreuth, Germany) 為您提供 3 年保修。保修在零售商最初向客戶出售該產品的國家/地區有效。我們的主頁 (go.cybex-online.com/manufacture-warranty-car-seats) 上提供了保修內容和請求保修時所需提供的所有基本資訊。如果產品說明中顯示了保修，則您對我們的缺陷享有的法律權利將不受影響。

請遵守您在國家/地區的廢物處理規定。

認証

UN R129/04

CYBEX Solution G2

サイズ: 100 cm – 150 cm

年齢: 対象年齢: 3歳程度 から 12歳程度

Solution G2をお買い求めいただき、ありがとうございます。

チャイルドシートを車に取り付ける前にこのユーザーガイドをよくお読みください。

ユーザーガイドは、いつでも参照できるように手元に置いてください。

⚠ 重要な情報

- 型式承認当局の承認なしには、チャイルドシートを、いかなる方法でも改造したり何かを追加したりすることはできません。
- お子様を適切に保護するため、本説明書の説明に従ってチャイルドシートを使用することが非常に重要です。
- 身長が100cm未満のお子様には使用しないでください。
- 本チャイルドシートは、車両マニュアルで、チャイルドシートの使用が承認されている車両座席上のみに取り付けることができます。
- UN R 16 または同等の基準に従って承認されている自動3点式ベルト座席を有する車両にのみ適します。
- 本取扱説明書に記載、およびチャイルドシートにマーキングされている場所以外で、耐荷重接触させないでください。
- チャイルドシートの背もたれは車の背もたれに接していなければなりません。
- 肩ベルトは、後ろに向かって斜めに配置してください。車内のベルト上部固定場所に向けて絶対に配置しないでください。
- 車のベルトバックルは、シートのベルトガイドと交差させないでください。ベルトホイップが長すぎる場合には、この位置でのチャイルドシートの使用は適しません。確信が持てない場合には、チャイルドシートメーカーにご相談ください。
- 3点式ベルトは、指示された経路のみを通してください。ベルトの経路は、この使用説明書に詳細に記載され、チャイルドシートの上にも緑色の印が付いています。
- ひざベルトは、事故があった場合に最大の効果をあげるため、お子様の足の付け根部分を通して、なるべく低い位置に設置する必要があります。
- ご使用前にはいつも、自動3点式ベルトが正しく調整され、お子様の体に密着していることを確認してください。ベルトは絶対にねじらないでください!
- 肩ベルトを簡単にフィットさせることができる状態で、ヘッドレストを最適に調整すると、お子様が快適に過ごせ、保護効果が最大になります。

- チャイルドシートは、いつも正しく取付け、使用していないときでも、車両に固定されている必要があります。
- 車両のドアをしめたり、後方シートを調節する際は、チャイルドシートが何かに干渉していないことを必ず確認してください。
- チャイルドシートは、線形側面衝撃ガード(L.S.P.)なしの状態での使用についても試験、承認されています。
- 車内の荷物またはその他のものは、常にしっかりと固定する必要があります。さもないと、それらが車内で投げ出され、重大なけがにつながる危険性があります。
- チャイルドシートは、シートカバーなしには絶対に使用しないでください。シートカバーは、シートが正しく機能するための重要な要素であるため、CYBEXの純正シートカバーのみを使用してください。
- お子様を車の中に絶対に放置しないでください。
- このチャイルドシートの部品は、日光に当たると高温になり、お子様がやけどをする可能性があります。お子様やチャイルドシートに直射日光があたらないよう保護してください。
- 事故により、裸眼では識別できない損傷がチャイルドシートに発生している可能性があります。事故があった場合は、チャイルドシートを交換してください。ご不明な点がある場合は、ディーラーまたは製造者にご相談ください。
- このチャイルドシートを9年以上使用しないでください。チャイルドシートは製品寿命中、高い負荷にさらされ、素材の品質が経年劣化します。
- プラスチック製部分は、中性洗剤とぬるま湯で清掃できます。腐食性の強い洗剤または漂白剤は絶対に使用しないでください。
- 座席が傷つきやすい素材でできている場合は、チャイルドシートの使用によって跡がついたり、変色することがあります。これを避けるには、毛布、タオルなどをチャイルドシートの下に置いて座席を保護してください。

- | | |
|------------------------|-----------------------------------|
| (1) リクライニングアジャスターレバー | (10) ヘッドレストアジャスター |
| (2) バックレスト | (11) 腰ベルトガイド |
| (3) キャリーハンドル | (12) 肩ベルトガイド |
| (4) ブースターシート | (13) リニア・サイドインパクト・プロテクション(L.S.P.) |
| (5) ISOFIX接続コネクタ | (14) リニア・サイドインパクト・プロテクションリリースボタン |
| (6) ISOFIXロアアンカレッジ固定金具 | (15) リクライニング ヘッドレスト |
| (7) ISOFIXセーフティインジケーター | (16) 取扱説明書保管用コンパートメント |
| (8) ISOFIX リリースボタン | |
| (9) アジャスタブルヘッドレスト | |

車内での正しい位置

これは、i-Size 改良型チャイルドシートです。これは、国際連合協定規則第R129号 04版に従って、自動車製造者のユーザーガイドにおいて示されたような座席位置でのi-Size適合車での使用が認可されています。ご使用の車にi-Size 座席位置がない場合は、車種リストをチェックしてください。最新版は、go.cybex-online.com/solution-g2-car-compatibilityでご入手いただけます。チャイルドシートは、ISOFIXロッキングアーム(5)を格納した状態で、自動3点式 ベルトを備えた車両に使用することができます。ISOFIXの使用に関しては、の 承認対象車の車種リストをご参照ください。

- 身長135 cm以上のお子様の場合、ご使用の車両とチャイルドシートの互換性は下がる可能性があります。

すべてのヘッドレスト位置が制限されることなくチャイルドシートを使用できるかどうか、車両タイプリストをチェックしてください。例外的に、チャイルドシートを助手席で使用できる場合もあります。自動車メーカーの推奨事項に常に従ってください。

チャイルドシートの持ち運びと展開 → 2

このチャイルドシートは折りたたんで持ち運べます。調節ハンドル(1)を引っ張り、「カチッ」と音がしてしっかり収まるまで背もたれ(2)を折りたたんでください。

- カップホルダーがチャイルドシートに取り付けられている場合は、チャイルドシートを折りたたむ前に必ず取り外してください。

持ち運ぶ際は、チャイルドシートの後ろ側にある持ち運びハンドル(3)を使用してください。チャイルドシートを展開するには、調節ハンドル(1)を引っ張り、「カチッ」と音がしてしっかり収まるまで背もたれ(2)を起こしてください。

チャイルドシートの車への取付け → 3,4

- 以下に気を付けてください。
 - 車内の背もたれが、直立位置にロックされていること。
 - 助手席にチャイルドシートを取り付けるときは、ベルト経路に影響を与えることなく、座席をできる限り後ろに下げること。
 - ブースター(4)下の調節ハンドル(1)を使用して、2つのISOFIXロッキングアームを(5)最大長さまで引っ張る。
 - ISOFIXロッキングアーム(5)を180°ひねってISOFIXアンカーポイント(6)の方向に向ける。
 - チャイルドシートを車内の適切な座席上に置く。
 - 2つのISOFIXロッキングアーム(5)をISOFIXアンカーポイント(6)の所定の位置に「カチッ」という音がして収まるまで押す。
 - 調節ハンドル(1)を使用して、背もたれとぴったり合うまでチャイルドシートを車の座席に対して押ししてください。
- 車のヘッドレストが邪魔な場合には、一番高い位置まで引っ張るか、完全に取り除く(車の座席が後ろ向きの場合を除く)。
- カーシートが固定されたことを確かめるため、ISOFIXアンカーポイント(6)から引出そうとしてみてください。シート両側の緑色の安全インジケーター(7)がはっきりと見える必要があります。
 - シートをISOFIXなしに使用する場合には、シート底部に保管することができます。

- ISOFIXを使用すると、車への接続ができ、それによりお子さんの安全性が増します。お子さんは、それでも車の3点式ベルトで固定する必要があります。

チャイルドシートを車から取り外す → 3,4

取付け手順を逆に行ってください。

- ISOFIXリリースボタン(8)を押して、両側のISOFIXロッキングアーム(5)のロックを外して、両側同時に引きます。
- シートをISOFIX固定ポイント(6)から引いて外します。
- チャイルドシートを取り外し、ISOFIXロッキングアーム(5)を輸送位置に完全に戻します。

ヘッドレストの調節 → 6,7

調節式ヘッドレスト(9)は、ヘッドレスト(9)後ろのヘッドレスト高さ調節装置(10)を使用して調節できます。ヘッドレストは、お子様の肩とヘッドレストの間が2cm未満になるように調節してください。

- ヘッドレストの高さは、シートを車に取付ける際にも調節できます。

正しい取り付け方法

100 cm - 150 cm



お子様の固定 ④ → 8,9

1. 車のシートベルトをお子さんの周りに巻き付けてベルト・タングをバックルに差し込む。「カチッ」という音が聞こえるまで差し込み、ロックする必要があります。
2. ラップベルトをチャイルドシートの緑色のラップベルトガイド(11)の中に入れる。
3. ラップベルトをしっかりと締めてください。
4. カーシートのベルトバックルの側で、肩ベルトとラップベルトをラップベルトガイド(11)と一緒に入れる必要があります。
5. 肩ベルトが肩ベルトガイド(12)の中に入るまで、通す。
6. ショルダーベルトをしっかりと締めてください。
7. 肩ベルトがお子さんの鎖骨を横切り、首には触らないようにしてください。必要に応じてベルトの位置を変えるためにヘッドレスト(9)の高さを調節してください。

寝位置に調節する ④ → 5

このチャイルドシートはさまざまな座位に対応します。

1. チャイルドシートを寝位置に調節するには、ブースター(4)の前面部分の下にある調節ハンドル(1)を押し、チャイルドシートを前方に引きます。
2. チャイルドシートを寝位置から座位位置に戻すには、調節ハンドル(1)を再度押し、ブースター(4)に軽く圧力をかけてシートを上へ滑らせます。

💡 お子様を座らせる前に、チャイルドシートをいずれかの座位置に調節する必要があります。

線形側面衝撃ガード(L.S.P.) ④ → 10

線形側面衝撃ガード(L.S.P.) (13)が車のドアに当たる、またはガードにより助手席のスペースが狭くなる場合は、取り外すことができます。取り外すには、線形側面衝撃ガードリリースボタンを押します(14)。このボタンを押すには、背もたれのカバーを外す必要があります。シートにL.S.P. (13)ガードを取り付けなおすには、取り外し手順を逆行してください。

リクライニングヘッドレスト ④ → 6

リクライニングヘッドレスト(15)は、お子様が寝ている間、頭が危険な角度で前に傾くことを防ぎます。

2つの位置に設定することができます。

リクライニングヘッドレスト(15)を調整するには、ヘッドレストを持ち上げ、希望の位置まで前方または後方にスライドさせます。

💡 お子様の頭が、常にリクライニングヘッドレストに接触している必要があります。

シートカバーの取付けと取外し

チャイルドシートのカバーは、4つの部品(ヘッドレスト2個、バックレスト、ブースターシート)で構成されています。これらの部品は、複数箇所をスナップ、面ファスナー、ゴムバンドで留められています。すべての留め具を外すと、カバーのパーツを個別に取り外すことができます。

シートにカバーを取り付けなおすには、取外し手順を逆行してください。

💡 カバーは、30°Cのぬるま湯を使用したドライクリーニングモードの洗濯機で洗濯することができます。それ以外の方法では、カバーの生地が変色する可能性があります。カバーは他の洗濯物とは別に洗い、乾燥機または直射日光を使って乾燥させないでください。

製造者保証および廃棄処分に関する規制

CYBEX GmbH (Riedingerstr. 18, 95448 Bayreuth, Germany) による本製品の保証期間は3年間です。この保証は、本製品が最初に小売業者によってお客様に販売された国で有効です。保証の内容およびすべての保証請求のために必要とされるすべての必須情報は、以下の弊社ホームページをご覧ください。go.cybex-online.com/manufacture-warranty-car-seats 保証が商品明細に示されている場合、欠陥に関する弊社に対する購入者の法的権利は、影響を受けません。

ご使用国における廃棄物処理規則をお守りください。

UN R129/04

CYBEX Solution G2

신장범위: 100cm~ 150cm

연령: 연령: 약 3개월부터 약 만 12세

Solution G2 카시트를 선택해 주셔서 감사합니다.

카시트를 차량에 설치하기 전에 본 사용 설명서를 주의 깊게 읽고 나중에 참조할 수 있도록 항상 가까운 곳에 보관하십시오.

⚠ 중요 정보

- 형식 승인 기관의 승인 없이는 어떤 방식으로든 카시트를 개조하거나 변경할 수 없습니다.
- 아이를 적절히 보호하려면, 반드시 본 사용 설명서에 적힌 대로 카시트를 사용해야 합니다.
- 아이의 신장이 100cm에 도달하기 전에는 사용하지 마십시오.
- 본 카시트는 차량 설명서에 따라 어린이 보호장치 사용이 승인된 차량의 좌석에만 설치할 수 있습니다.
- UN 규정 16번 또는 그에 상응하는 표준에 따라 승인된 자동 3점식 벨트가 장착된 차량 좌석에만 적합합니다.
- 사용 설명서 및 어린이 보호장치(카시트)에 명시된 것 이외의 하중 지지 접점을 사용하지 마십시오.
- 카시트 등받이는 차량 등받이에 닿아야 합니다.
- 어깨 벨트는 좌석이 뒤로 젖혀진 상태에서 반드시 위쪽 뒤에 위치해야 합니다. 어깨 벨트가 차량의 상단 벨트 지점 앞에 위치해서는 안 됩니다.
- 차량 벨트 버클은 시트의 벨트 가이드를 가로지르면 안 됩니다. 벨트 힘이 너무 긴 경우, 카시트가 차량의 해당 위치에서 사용하기에 적합하지 않은 것입니다. 의문사항은 어린이 보호장치 제조업체에 문의하십시오.
- 3점식 벨트는 지정된 경로만을 통과해야 합니다. 벨트 경로는 본 설명서에 자세히 설명되어 있으며, 카시트에 녹색으로 표시되어 있습니다.
- 사고 발생 시 최적의 보호 기능을 발휘하려면 무릎 벨트를 아이의 사타구니 양쪽에 최대한 밀착시켜야 합니다.
- 사용 시마다 자동 3점식 차량 벨트가 올바르게 조정되었으며 아이의 몸에 꼭 맞는지 확인하십시오. 절대 벨트를 고지 마십시오!
- 헤드레스트를 반드시 최적 상태로 조절해야 아이를 최대한 보호하고 편안하게 할 수 있으며 어깨 벨트를 몸에 알맞게 착용할 수 있습니다.

- 카시트는 사용하지 않는 동안에도 항상 차량에 올바르게 고정되어야 합니다.
- 차량 도어를 닫거나 뒷좌석을 조정할 때는 카시트가 끼이지 않도록 항상 각별히 주의하십시오.
- 또한, 카시트는 일직선형 측면 보호대를 사용하지 않은 상태에서 테스트를 거치고 승인되었습니다.
- 차량에 적재된 짐이나 기타 물품은 항상 단단히 고정해야 합니다. 그렇지 않으면 이러한 물품들이 차 안에서 마구 움직여 치명적인 부상의 원인이 될 수 있습니다.
- 카시트는 시트커버 없이 사용하여서는 안 됩니다. 커버는 시트가 올바르게 작동하는 데 핵심적인 요소이므로 반드시 제품 CYBEX 시트커버만 사용해야 합니다.
- 절대로 아이를 차량에 홀로 방치하지 마십시오.
- 본 어린이 보호장치의 부품은 직사광선에 노출되면 뜨거워질 수 있어 아이가 피부 화상을 입을 수 있습니다. 아이와 카시트가 직사광선에 노출되지 않도록 주의하십시오.
- 사고 시 카시트에 육안으로 확인할 수 없는 손상이 발생할 수 있습니다. 사고가 발생한 후에는 카시트를 교체해 주십시오. 의문사항은 대리점이나 제조업체에 문의하십시오.
- 본 카시트를 9년 이상 사용하지 마십시오. 카시트는 제품 수명 기간 동안 고도의 스트레스에 노출되며, 이로 인해 노후화가 진행됨에 따라 품질에 변화가 생기게 됩니다.
- 플라스틱 부품은 순한 세제와 온수로 세척할 수 있습니다. 강한 세제와 표백제는 절대 사용하지 마십시오!
- 민감한 소재로 제작된 일부 차량 좌석의 경우, 카시트를 사용하면 자국이 남거나 변색이 일어날 수 있습니다. 이를 방지하기 위해 차량 좌석 보호를 위한 담요, 수건 등을 카시트 아래에 깔 수 있습니다.

제품 부품 ① → 1

- | | |
|---------------------|--------------------------|
| (1) 조정 핸들 | (9) 조절형 헤드레스트 |
| (2) 등받이 | (10) 헤드레스트 높이 조절기 |
| (3) 운반 핸들 | (11) 무릎 벨트 가이드 |
| (4) 부스터 | (12) 어깨 벨트 가이드 |
| (5) ISOFIX 락킹 암 | (13) 일직선형 측면 보호대(L.S.P.) |
| (6) ISOFIX 고정 지점 | (14) 측면 보호대 해제 버튼 |
| (7) ISOFIX 안전 인디케이터 | (15) 각도 조절형 헤드레스트 |
| (8) ISOFIX 해제 버튼 | (16) 사용 설명서 수납칸 |

차량에서의 올바른 위치

이 제품은 i-Size 향상된 아동용 안전장치 시스템입니다. UN 규정 번호 R129/04 에 따라 차량 제조업체가 차량 사용 설명서에 표시한 대로 i-Size 호환 차량 착석 위치에 사용할 수 있도록 승인되었습니다. 차량에 i-Size 시트 위치가 없는 경우 차량 유형 목록을 확인하십시오 go.cybex-online.com/solution-g2-car-compatibility 에서 최신 버전을 얻을 수 있습니다.

접어 넣을 수 있는 ISOFIX Connect 락킹 암(5)이 포함된 본 카시트는 자동 3 점식 벨트를 갖춘 차량 좌석에서 사용할 수 있습니다. ISOFIX를 사용하려면 동봉된 차종 목록을 검토하여 고객님의 차량에서 한지 확인해 주십시오.

아이 키가 135cm 이상이면 카시트와 차량의 호환성이 떨어질 수 있습니다.

카시트를 모든 머리 받침 위치에서 제약 없이 사용할 수 있는지 차량 형식 목록을 확인하십시오. 예외적인 경우에는 카시트를 조수석에서도 사용할 수 있습니다. 항상 차량 제조업체의 권장 사항을 준수하십시오.

카시트 운반 및 펼치기 ① → 2

카시트는 운반을 위해 접을 수 있습니다. 조정 핸들(1)을 당겨 등받이(2)를 "딱" 소리가 나면서 제자리에 들어갈 때까지 아래로 접습니다.

카시트를 접기 전에 컵 홀더(설치된 경우)를 탈거했는지 확인하십시오.

카시트 후면에 있는 운반 손잡이(3)를 사용하여 운반합니다. 카시트를 펼치려면 조정 핸들(1)을 당겨 등받이(2)를 "딱" 소리가 나면서 제자리에 들어갈 때까지 엮니다.

차량에 카시트 설치하기 ① → 3,4

- 다음은 항상 확인하십시오.
 - 차량의 등받이가 똑바로 세워져 있는지 확인합니다.
 - 조수석에 카시트를 설치할 때는 차량 좌석이 벨트 경로에 영향을 주지 않도록 최대한 뒤로 조절합니다.
- 부스터(4) 아래의 ISOFIX 조절 핸들(1)을 사용하여 두 락킹 암(5)을 최대한 밖으로 당깁니다.

- 이제 ISOFIX 락킹 암(5)을 180°로 비틀어 ISOFIX 고정 지점(6) 방향을 향하도록 합니다.
- 차량의 적절한 좌석에 카시트를 놓습니다.
- 두 ISOFIX 락킹 암(5)을 "딸깍" 소리와 함께 제자리에 고정될 때까지 ISOFIX 고정 지점(6)에 밀어 넣습니다.
- 조정 핸들(1)을 사용하여 카시트를 등받이가 완벽히 정렬될 때까지 차량 시트 쪽으로 밀니다.

카시트 헤드레스트가 방해가 되는 경우 최대한 위로 당기거나 완전히 제거하십시오 (후방 좌석 제외).

- ISOFIX 고정 지점(6)에서 카시트를 당겨보아 확실히 고정되었는지 확인합니다. 녹색 안전 인디케이터(7)가 카시트 양 옆에 명확하게 표시되는지 확인합니다.
- ISOFIX 없이 카시트를 사용하는 경우 이를 시트 하단에 보관할 수 있습니다.

ISOFIX를 사용하여 차량에 연결하면 아이의 안전이 더욱 강화됩니다. 항상 차량의 3점식 벨트로 아이를 카시트에 고정해야 합니다.

차량에서 카시트 제거하기 ① → 3,4

설치 단계를 역순으로 수행하십시오.

- ISOFIX 해제 버튼(5)을 누른 상태로 양쪽의 ISOFIX 락킹(8) 암을 동시에 뒤로 당겨 잠금을 해제합니다.
- ISOFIX 고정 지점(6)에서 시트를 당겨 빼냅니다.
- 카시트를 제거하고 ISOFIX 락킹 암(5)을 운반 시 위치로 완전히 밀어 넣습니다.

헤드레스트 조절 ① → 6,7

헤드레스트(9)는 헤드레스트 후면의 헤드레스트 높이 조절기(10)를 사용하여 조절할 수 있습니다(9). 헤드레스트를 조절하여 최대 2cm의 공간이 아이의 어깨와 헤드레스트 사이에 있도록 하십시오.

카시트가 차량에 설치된 상태에서도 헤드레스트의 높이를 조절할 수 있습니다.

올바른 설치 모드

100cm - 150cm



올바른 착석 방법 → 8,9

1. 차량 안전벨트를 아이의 몸 주위에 배치한 후 벨트 텅을 벨트 버클에 삽입합니다. "딸깍" 소리와 함께 제자리에 고정되어야 합니다.
2. 무릎 벨트를 카시트의 녹색 무릎 벨트 가이드(11)에 배치합니다.
3. 허리 벨트를 단단히 당깁니다.
4. 벨트 버클 옆의 카시트 측면에서 어깨 벨트와 무릎 벨트를 무릎 벨트 가이드(11)에 반드시 함께 삽입해야 합니다.
5. 어깨 벨트를 끌어당겨 어깨 벨트 가이드(12)를 통과하게 하여 벨트가 벨트 가이드 안쪽에 위치하도록 합니다.
6. 어깨 벨트를 단단히 당깁니다.
7. 어깨 벨트가 아이의 쇄골 부분을 가로지르고 아이의 목에는 닿지 않도록 하십시오. 필요한 경우 벨트의 위치를 변경하기 위해 헤드레스트(9)의 높이를 조절하십시오.

리클라인 위치 조정 → 5

이 카시트는 다양한 위치로 조정할 수 있습니다.

1. 카시트를 원하는 리클라인 위치에 놓으려면 부스터(4) 전면 영역 아래쪽에 있는 조정 핸들(1)을 누르고 카시트를 앞으로 당깁니다.
2. 카시트를 리클라인 위치에서 착석 위치로 되돌리려면 조정 핸들(1)을 다시 누르고 가벼운 압력을 가하여 시트를 위쪽으로 부스터(4)에 기대도록 안내합니다.

카시트는 아이가 앉기 전에 착석 위치 중 하나로 조정해야 합니다.

일직선형 측면 보호대(L.S.P.) → 10

일직선형 측면 보호대(13)가 차량 도어와 간섭을 일으키거나 조수석의 남은 공간에 영향을 미치는 경우 이를 분리할 수 있습니다. 그렇게 하려면, 측면 보호대 해제 버튼(14)을 누릅니다. 이 버튼을 누르려면 등받이 커버를 제거해야 합니다. L.S.P. (13)를 카시트에 재부착하려면 제거 지침을 역순으로 따라 하십시오.

각도 조절형 헤드레스트 → 6

각도 조절형 헤드레스트(15)는 아이의 머리가 수면 중 위험하게 앞으로 기울어지는 것을 방지합니다.

2가지 위치 중 하나로 설정할 수 있습니다.

각도 조절형 헤드레스트(15)를 조정하려면, 헤드레스트를 들어 올리고 원하는 위치까지 앞이나 뒤로 밀니다.

아이의 머리는 항상 각도 조절형 헤드레스트에 닿아 있어야 합니다.

시트커버 제거 및 재부착

카시트 커버는 네 부분(머리 받침(2개), 등받이, 부스터)으로 구성됩니다. 이들은 똑딱 단추, 벨크로, 고무 밴드로 여러 위치에서 제자리에 고정됩니다. 고정된 지점을 모두 해제하면 커버의 단일 부분을 제거할 수 있습니다.

커버를 시트에 다시 부착하려면 제거 지침을 역순으로 따라 하십시오.

커버는 30°C에서 섬세 코스로만 세탁해야 하며, 그렇지 않으면 커버 천이 변색할 수 있습니다. 커버는 다른 세탁물과 분리하여 세탁하고 건조기 또는 직사광선 아래에서 건조하지 마십시오!

제조업체 보증 및 폐기 규정

CYBEX GmbH(Riedingerstr. 18, 95448 Bayreuth, Germany)는 이 제품을 3년간 보증합니다. 해당 보증은 본 제품이 소매업체를 통해 고객에게 최초 판매된 국가에서 유효합니다. 보증 내용 및 해당 보증을 주장하는 데 필요한 모든 필수 정보는 당사 홈페이지 go.cybex-online.com/manufacturer-warranty-car-seats에서 확인할 수 있습니다. 품목 설명에 보증이 표시된 경우, 결함과 관련된 고객님의 당사에 대한 법적 권한은 영향을 받지 않습니다.

해당 국가의 폐기를 처리 규정을 준수하십시오.

REVISION INDEX

<u>Pos.</u>	<u>Document code</u>	<u>Version</u>	<u>Date of issue</u>
1	CY_172_0769	A	10.2024

CYBEX GmbH

Riedingerstraße 18 • 95448 Bayreuth, Germany
+49 (0) 921-78 511 - 0 • info@cybex-online.com
cybex-online.com



FR

**Cet appareil
et ses accessoires
se recyclent**

REPRISE
À LA LIVRAISON



OU

À DÉPOSER
EN MAGASIN



OU

À DÉPOSER
EN DÉCHÈTERIE



Points de collecte sur www.quefairedemesdechets.fr